

Предисловие

Уважаемый владелец автомобиля марки «Knewstar»!

Благодарим Вас за доверие, оказанное компании «Knewstar», и за выбор автомобиля марки «Knewstar», главными преимуществами которого являются высокая безопасность, комфортабельность, динамичность и экономичность. Предлагая высокое качество продукции и услуг, мы искренне надеемся, что Вы сможете получить максимум удовольствия от владения новым автомобилем.

Перед началом эксплуатации нового автомобиля внимательно изучите настоящее Руководство. Управление автомобилем осуществляйте в строгом соответствии с изложенными инструкциями. Это поможет Вам эффективно, правильно и безопасно эксплуатировать автомобиль, содержать его в технически исправном состоянии и на надлежащем уровне поддерживать его рабочие характеристики. Чем лучше Вы знакомы с особенностями Вашего автомобиля, тем больше удовольствия сможете получить от управления им.

В случае обнаружения каких-либо проблем во время эксплуатации автомобиля обратитесь к ближайшему официальному дилеру «Knewstar». Персонал дилера обеспечит высококачественное техническое обслуживание и ремонт в кратчайшие сроки. Проводите обслуживание автомобиля у официальных дилеров «Knewstar» в соответствии с графиком технического обслуживания, предусмотренным прилагаемой сервисной книжкой. Настоящее Руководство содержит информацию, актуальную на момент его опубликования. ООО «СЛАВА МОТОРС РУС» в одностороннем порядке оставляет за собой право на внесение изменений в данный продукт без дополнительных уведомлений после опубликования настоящего Руководства. Вследствие большого разнообразия комплектаций некоторое оборудование, описанное в настоящем Руководстве, может не соответствовать фактическому оборудованию, установленному на приобретенный Вами автомобиль.

С актуальной информацией Вы можете ознакомиться на официальном сайте ООО «СЛАВА МОТОРС РУС» по адресу: <https://knewstar.ru>.

Настоящее Руководство является неотъемлемой частью самого автомобиля. При продаже автомобиля или передаче его в управление третьему лицу передайте также настоящее Руководство и сервисную книжку новому владельцу вместе с автомобилем.

Желаем Вам удачи и счастливого пути!

Сентябрь 2024 г.

Примечание: Иллюстрации в данном руководстве приводятся в качестве примера и предназначены только для справки. Фактический вид оборудования, установленного на автомобиле, может отличаться от показанного.

1

2

3

4

5

6

7

8

Специальное заявление

Все права защищены. Воспроизведение, сохранение в любой поисковой системе или передача в любой форме или любыми средствами, включая электронные или механические средства записи, настоящего Руководства полностью или в части без письменного разрешения ООО «СЛАВА МОТОРС РУС» запрещается.

Иллюстрации в данном Руководстве приведены в качестве примера и предназначены только для справки.

ООО «СЛАВА МОТОРС РУС» оставляет за собой право на окончательную интерпретацию сведений, изложенных в Руководстве. При передаче автомобиля другому лицу вручите настоящее Руководство новому пользователю для надлежащего использования мультимедийной системы.

Инструкции по использованию

- Мы рекомендуем, чтобы во время управления автомобилем водитель использовал мультимедийную систему автомобиля с осторожностью во избежание отвлечения внимания от вождения, которое влечет за собой снижение безопасности дорожного движения.

ООО «СЛАВА МОТОРС РУС» не несет ответственности за последствия, являющиеся результатом отвлечения внимания при использовании мультимедийной системы автомобиля.

- Не наносите теплоизоляционную пленку и подобные материалы на ветровое стекло во избежание экранирования GPS- и GSM- сигнала.

- В USB-флэш не должно быть неподдерживаемых бортовой системой файлов.

- Если на балансе оператора связи недостаточно средств, пожалуйста, пополните его вовремя, иначе это повлияет на нормальную работу функций автомобиля, связанных со связью.

- Фактический поток обмена данными основан на потоке данных от оператора связи.

- Сигнал связи может зависеть от зоны покрытия сигнала сети оператора связи. Если нет сигнала, некоторые функции автомобиля, зависящие от сети, будут ограничены.

Отказ от ответственности

- Отказ от ответственности в отношении мультимедийной системы автомобиля:

Определение местоположения автомобиля, осуществляемое мультимедийной системой, зависит от точности определения местоположения спутниками GPS. В связи с ограничениями развития технологии позиционирования по спутникам GPS, а также изменением направлений транспортных потоков, правил дорожного движения, временным регулированием дорожного движения и т. д., навигационные маршруты (включая услугу определения местоположения) могут содержать ошибки или пропущенные данные. ООО «СЛАВА МОТОРС РУС» не несет ответственность за любые убытки, понесенные по причине возникновения таких рисков.

- Отказ от ответственности в отношении карт:

В связи с развитием транспортной инфраструктуры, а также постоянным изменением информации о регулировании дорожного движения, информация, предоставляемая продуктом, через некоторое время может перестать в полной мере соответствовать фактическим данным. Водитель должен следить за текущей дорожной обстановкой и не нарушать правила дорожного движения.

Маршруты по навигационной карте могут не соответствовать дорожной обстановке на конкретной территории в связи с изменением правил дорожного движения или временным регулированием дорожного движения, поэтому учитывайте текущие дорожные условия и соблюдайте правила дорожного движения.

- Отказ от ответственности в отношении навигации:

В связи с изменением дорожной обстановки в реальном времени навигационные маршруты, планируемые на основании навигационной карты, могут использоваться только в справочных целях во время вождения. Например: маршрут, выбранный самим водителем при движении в знакомой местности может быть более эффективным, чем маршрут, спланированный на основании навигационной карты.

- Отказ от ответственности в отношении приема спутникового сигнала:

Навигационная система способна принимать сигналы более чем восьми спутников. Обычно для вычисления точного местоположения автомобиля на навигационной карте необходимы сигналы только трех-четырех спутников. Однако эффективность приема сигнала иногда может ухудшаться из-за погодных условий или наличия высотных зданий.

- Отказ от ответственности в отношении погрешности:

Стандартная погрешность определения местоположения навигационной системой при нормальном приеме спутникового сигнала составляет 5–10 метров. Однако, когда автомобиль движется по ровной дороге, эта погрешность может возникнуть даже после срабатывания функции автоматической корректировки. Дорога, по которой движется автомобиль в это время, может не соответствовать местоположению автомобиля, отмеченному на карте, или Ваш автомобиль может отображаться движущимся по параллельной дороге, расположенной рядом.

Не все мобильные устройства могут быть совместимы с мультимедийной системой автомобиля из-за различных характеристик таких мобильных устройств.

Основная информация по безопасности

- Не пытайтесь устанавливать, ремонтировать мультимедийную систему или изменять ее конструкцию самостоятельно, поскольку ее внутренние компоненты находятся под высоким напряжением, что может стать причиной поражения электрическим током. Для проведения регулировки и ремонта мультимедийной системы или проверки состояния ее внутренних компонентов обратитесь к официальному дилеру марки «Knewstar».

- Отказ от ответственности в отношении приема спутникового сигнала:

Навигационная система способна принимать сигналы более чем восьми спутников. Обычно для вычисления точного местоположения автомобиля на навигационной карте необходимы сигналы только трех-четырех спутников. Однако эффективность приема сигнала иногда может ухудшаться из-за погодных условий или наличия высотных зданий.

- Отказ от ответственности в отношении погрешности:

Стандартная погрешность определения местоположения навигационной системой при нормальном приеме спутникового сигнала составляет 5–10 метров. Однако, когда автомобиль движется по ровной дороге, эта погрешность может возникнуть даже после срабатывания функции автоматической корректировки. Дорога, по которой движется автомобиль в это время, может не соответствовать местоположению автомобиля, отмеченному на карте, или Ваш автомобиль может отображаться движущимся по параллельной дороге, расположенной рядом.

Не все мобильные устройства могут быть совместимы с мультимедийной системой автомобиля из-за различных характеристик таких мобильных устройств.

Основная информация по безопасности

- Не пытайтесь устанавливать, ремонтировать мультимедийную систему или изменять ее конструкцию самостоятельно, поскольку ее внутренние компоненты находятся под высоким напряжением, что может стать причиной поражения электрическим током. Для проведения регулировки и ремонта мультимедийной системы или проверки состояния ее внутренних компонентов обратитесь к официальному дилеру марки «Knewstar».

- Не допускайте контакта мультимедийной системы с жидкостью. В случае попадания внутрь мультимедийной системы жидкости или посторонних частиц припаркуйте автомобиль, соблюдая правила дорожного движения, немедленно выключите зажигание и обратитесь к официальному дилеру марки «Knewstar» для проведения проверки или ремонта. В этом случае не используйте мультимедийную систему во избежание пожара, поражения электрическим током, а также возникновения технических неисправностей.

- В случае возникновения каких-либо посторонних звуков, дыма или нехарактерного запаха, а также при появлении на дисплее мультимедийной системы любого необычного символа немедленно отключите питание и обратитесь к официальному дилеру марки «Knewstar» для проведения проверки или ремонта. В этом случае не используйте мультимедийную систему во избежание ее серьезного повреждения.

- Во время движения автомобиля запрещается управлять мультимедийной системой во избежание отвлечения внимания от вождения, поскольку это может привести к возникновению дорожно-транспортного происшествия.

- Прежде чем выполнять необходимые регулировки или просматривать видеофайлы или файлы изображений сначала припаркуйте автомобиль в безопасном месте и задействуйте стояночный тормоз.

- Слишком высокая или слишком низкая температура негативно влияют на функционирование мультимедийной системы.

- При длительной стоянке автомобиля с выключенным двигателем, когда он подвергся интенсивному воздействию прямых солнечных лучей или отрицательной наружной температуры, салон автомобиля может значительно нагреться или охладиться, что приведет к нарушению нормальной работы мультимедийной системы. После того как температура в салоне автомобиля вернется в пределы нормального диапазона, система будет работать корректно. Если нормальная работа мультимедийной системы не восстановилась, для проведения ее проверки или ремонта обратитесь к официальному дилеру марки «Knewstar».

- Во время заправки автомобиля топливом прекратите использование мультимедийной системы и выключите ее.

- Во избежание быстрой разрядки аккумуляторной батареи при использовании мультимедийной системы двигатель должен работать. В противном случае аккумуляторная батарея будет разряжена.

- Навигационная система может только оказывать помощь при вождении автомобиля. Маршруты и навигационная информация, отображаемые на дисплее мультимедийной системы, предназначены только для справки. Всегда соблюдайте правила дорожного движения.

- При использовании мобильного телефона не рекомендуется держать его антенну рядом с дисплеем мультимедийной системы во избежание возникновения помех видеосигнала в виде появляющихся на дисплее точек и цветных полос.

- Во избежание повреждения дисплея мультимедийной системы прикасайтесь к кнопкам панели управления только пальцами.

- При совершении вызова с телефона, подключенного к мультимедийной системе внутри автомобиля, или использовании мультимедийной системы для вызова телефона, находящегося внутри автомобиля, может возникнуть эхо или искажение сигнала из-за влияния звукового усилителя, взаимных помех и других причин. Такая операция не рекомендуется.

- Рабочее напряжение мультимедийной системы составляет 12–15 В. Недостаточное или повышенное напряжение аккумуляторной батареи может активировать функцию самозащиты системы, что приведет к ее перезагрузке.

Рекомендации по использованию дисплея мультимедийной системы:

- Не допускайте попадания прямых солнечных лучей на дисплей мультимедийной системы в течение длительного времени во избежание его повреждения в результате воздействия высокой температуры.

- Не используйте дисплей мультимедийной системы, если его температура находится выше или ниже пределов рабочего диапазона (от -20°C до $+65^{\circ}\text{C}$), поскольку это может привести к нарушению нормальной работы дисплея и его повреждению.

- Не подвергайте дисплей мультимедийной системы прямому воздействию потока горячего или холодного воздуха, поступающего из кондиционера, поскольку это приведет к нагреву или намоканию компонентов мультимедийной системы и ее повреждению.

- Не прилагайте усилия при прикосновении к дисплею мультимедийной системы или проведении по нему пальцем во избежание возникновения царапин и других повреждений.

- Для удаления пыли с экрана или для его очистки сначала выключите питание системы, а затем протрите экран мягкой сухой тканью. Протирайте экран аккуратно, не допуская появления царапин на его поверхности. Не используйте едкие или коррозионно-активные химические очистители.

- Когда срок службы элементов подсветки заканчивается, экран темнеет и четкость изображения снижается.

Содержание

Руководство по эксплуатации и идентификация автомобиля

- 7 Введение в руководство по эксплуатации
 - 7 Примечания для пользователей
- 8 Пояснения
 - 8 Предупреждение
 - 8 Внимание
 - 8 Примечание
 - 8 Защита окружающей среды
 - 8 Примечание (*)
- 8 Условные обозначения
- 8 Модификации
- 8 Идентификация автомобиля
 - 8 Идентификационный номер автомобиля
 - 9 Расположение идентификационного номера автомобиля
 - 10 Сертификационный знак автомобиля

Приборы и органы управления

- 13 Приборы и органы управления
 - 13 Приборы и органы управления со стороны водителя. Общая информация
 - 14 Приборы и органы управления со стороны пассажира. Общая информация
- 15 Комбинация приборов
 - 15 Комбинация приборов. Общая информация
 - 16 Приборы и указатели
 - 19 Бортовой компьютер
 - 33 Контрольные лампы и индикаторы

- 42 Проекционный дисплей (HUD)*
 - 42 Проекционный дисплей (HUD). Общие сведения
 - 43 Включение/выключение проекционного дисплея
- 44 Комбинированные переключатели освещения и стеклоочистителей
 - 44 Комбинированный переключатель освещения
 - 48 Комбинированный переключатель стеклоочистителя
- 50 Рулевое колесо
 - 50 Звуковой сигнал
- 51 Обогрев рулевого колеса*
 - 51 Регулировка рулевого колеса
 - 52 Кнопки на рулевом колесе
- 54 Зеркала заднего вида
 - 54 Наружные зеркала заднего вида
 - 56 Внутреннее зеркало заднего вида
- 57 Окна
 - 57 Электрические стеклоподъемники
- 60 Верхний люк
 - 60 Панорамный люк
 - 62 Солнцезащитная шторка верхнего люка
- 64 Плафоны освещения салона
 - 64 Передние плафоны освещения салона
 - 65 Задние плафоны освещения салона
 - 65 Атмосферная подсветка*
 - 66 Лампы подсветки дверных порогов
 - 67 Лампа подсветки перчаточного ящика
 - 67 Лампа подсветки подножки*

1

2

3

4

5

6

7

8

* – функция может полностью или частично отсутствовать в комплектации Вашего автомобиля

- 67 Лампа подсветки пространства для ног*
- 67 Лампа на наружной ручке двери*
- 68 Лампа подсветки вещевого отделения двери*
- 68 Лампа освещения багажного отделения
- 68 **Оборудование салона**
 - 68 Розетка электропитания
 - 69 USB-разъемы мультимедийной системы
 - 69 Беспроводная зарядка*
 - 70 Центральный подлокотник
- 71 **Перчаточный ящик**
 - 71 Вещевые отделения
 - 72 Подстаканники
 - 73 Потолочные поручни
 - 73 Солнцезащитный козырек и косметическое зеркало
 - 74 Держатель для квитанций
 - 74 Отделение для очков*
 - 74 Сетка для хранения вещей
 - 75 Багажная полка*
- 75 **Багажный отсек**
- 76 **Наружное дополнительное оборудование**
 - 76 Рейлинги

Система кондиционирования и мультимедийная система

- 77 **Отопление, вентиляция и кондиционирование воздуха**
 - 77 Система управления кондиционированием воздуха
 - 79 Описание кнопок системы управления кондиционированием воздуха
- 81 **Датчик наружной освещенности и солнечного излучения**
 - 82 Система вентиляции

- 85 Регулировка дефлектора и техническое обслуживание кондиционера
- 86 Система очистки воздуха
- 89 **Мультимедийная система**
 - 89 Мультимедийная система. Общие сведения
 - 90 Функции кнопок

Сиденья и защитные устройства

- 91 **Сиденья**
 - 91 Передние сиденья
 - 95 Заднее сиденье
 - 96 Обогрев и вентиляция сиденья*
 - 97 Функция памяти сиденья водителя*
- 98 **Ремни безопасности**
 - 98 Ремни безопасности. Общие сведения
 - 99 Защитное действие ремней безопасности
- 102 **Трехточечный ремень безопасности**
 - 105 Техническое обслуживание и замена ремня безопасности
- 106 **Подушки безопасности**
 - 106 Подушки безопасности. Общие сведения
 - 107 Расположение подушек безопасности
 - 109 Срабатывание подушек безопасности
 - 110 Срабатывание боковой подушки и шторки безопасности
 - 110 Ситуации, при которых передние подушки безопасности могут не сработать
 - 111 Ситуации, при которых могут не сработать боковые подушки безопасности и надувные шторки
 - 112 Техническое обслуживание и замена подушек безопасности

* – функция может полностью или частично отсутствовать в комплектации Вашего автомобиля

- 113 Детские удерживающие устройства
 - 113 Выбор детского удерживающего устройства
 - 115 Использование детского удерживающего устройства
 - 118 Установка детского удерживающего устройства

Запуск двигателя и вождение автомобиля

- 125 Ключ и противоугонная система
 - 125 Смарт-ключ
- 127 Противоугонная система
 - 127 Иммобилайзер двигателя
- 127 Запирание и отпирание дверей автомобиля
 - 127 Запирание и отпирание дверей
- 136 Запуск двигателя и вождение автомобиля
 - 136 Пусковой переключатель (система пассивного бесключевого доступа (PKE))
 - 137 Запуск двигателя (система пассивного бесключевого доступа (PKE))
 - 137 Процедура запуска двигателя
 - 138 Если двигатель не запускается
 - 139 Вождение автомобиля
 - 139 Обкатка нового автомобиля
 - 139 Эксплуатация автомобиля при холодной погоде (ниже 0 °С)
 - 140 Стоянка над легковоспламеняющимися материалами
 - 140 Экономичное вождение
 - 141 Осмотрительное вождение
 - 141 Вождение в состоянии опьянения
 - 142 Преодоление водных преград
 - 143 Управление автомобилем
- 143 Трехкомпонентный каталитический нейтрализатор
 - 143 Трехкомпонентный каталитический нейтрализатор. Общие сведения

- 144 Требования к топливу
- 144 Требования к запуску двигателя
- 144 Требования к вождению
- 144 Предупреждение об опасности выхлопных газов двигателя
 - 144 Система контроля токсичности выбросов
 - 144 Выхлопные газы двигателя
- 145 Топливная система
 - 145 Требования к топливу
 - 146 Меры безопасности на автозаправочной станции
 - 146 Заправочная горловина и заправка топливом
- 148 Автоматическая коробка передач
 - 148 Автоматическая коробка передач (8-ступенчатая)
 - 148 Положения рычага селектора
 - 151 Переключение передач
- 155 Тормозная система
 - 155 Рабочая тормозная система
 - 156 Электрический стояночный тормоз (EPB)
 - 156 Отключение электрического стояночного тормоза вручную
 - 156 Автоматическое отключение электрического стояночного тормоза
 - 156 Включение электрического стояночного тормоза вручную
 - 156 Автоматическое включение электрического стояночного тормоза
 - 156 Отключение функции автоматического включения электрического стояночного тормоза (режим мойки автомобиля)
- 157 Функция автоматического удержания стояночного тормоза (AUTO HOLD)
 - 157 Включение функции автоматического удержания стояночного тормоза (AUTO HOLD)

1

2

3

4

5

6

7

8

- 158 Выключение функции автоматического удержания стояночного тормоза (AUTO HOLD)
- 158 Активация и деактивация функции AUTO HOLD
- 158 Принудительное выключение функции автоматического удержания стояночного тормоза (AUTO HOLD)
- 158 **Электронная система управления тормозами**
- 158 Электронная система управления тормозами
- 158 Антиблокировочная система тормозов (ABS)
- 159 Электронная система распределения тормозного усилия (EBD)
- 159 Электронная система курсовой устойчивости (ESC)
- 160 Система помощи при экстренном торможении (EBA)
- 160 Система предупреждения об экстренном торможении (ESS)
- 160 Система контроля движения под уклон (HDC)
- 161 Система помощи при начале движения на уклоне (HHC)
- 162 Система контроля тягового усилия (TCS)
- 162 Система полного привода
- 164 **Система помощи при парковке**
- 164 Система парковочных радаров
- 167 Система панорамного обзора
- 171 **Система интеллектуальной помощи вождению***
- 171 Система интеллектуальной помощи вождению. Общие сведения
- 172 Система круиз-контроля (CC)*
- 175 Система адаптивного круиз-контроля (ACC)*
- 184 Интеллектуальный круиз-контроль (ICC)*
- 193 Система удержания в полосе движения (LKA)*
- 198 Система автоматического экстренного торможения (AEB)*
- 203 Функция информирования об ограничении скоростного режима (SLIF)*
- 204 Система интеллектуального управления дальним светом фар (IHBC)*
- 206 Предупреждение о наезде сзади (RCW)*
- 207 Предупреждение об объектах, двигающихся в поперечном направлении сзади (RCTA)*
- 208 Предупреждение об опасности открывания двери (DOW)*
- 209 Система помощи при смене полосы движения (LCA)*
- 209 Система контроля усталости водителя
- 210 Система контроля слепых зон (BSD)*
- 210 Система контроля слепых зон*
- Действия в чрезвычайной ситуации**
- 213 **Средства предупреждения об опасности и экстренной помощи**
- 213 Аварийная световая сигнализация
- 213 Знак аварийной остановки*
- 214 **Процедура запуска двигателя от внешнего источника питания**
- 214 Запуск двигателя автомобиля от внешнего источника питания
- 216 **Буксировка автомобиля**
- 216 Буксировка
- 217 Буксировочная проушина
- 218 **Замена предохранителя**
- 218 Расположение и обозначение предохранителей
- 219 **Блок предохранителей в моторном отсеке**

* – функция может полностью или частично отсутствовать в комплектации Вашего автомобиля

- 223 Блок предохранителей в салоне
- 226 Проверка и замена предохранителя
- 226 Лампы
 - 226 Замена ламп
- 227 Технические характеристики ламп
- 228 Устранение неисправностей автомобиля
 - 228 Перегрев двигателя
 - 229 Если автомобиль застрял
- 230 Система экстренного реагирования на дорожно-транспортные происшествия*
 - 230 Система. Общие сведения
 - 230 Система экстренного реагирования на дорожно-транспортные происшествия*
 - 230 Система вызова служб экстренного реагирования
 - 231 Индикатор SOS

Ремонт и техническое обслуживание

- 233 Техническое обслуживание
 - 233 Регулярное техническое обслуживание
 - 233 Соблюдение графика технического обслуживания
 - 234 Журнал технического обслуживания
 - 234 Контроль токсичности выхлопных газов
 - 235 Замена тормозной жидкости
 - 235 Техническое обслуживание, выполняемое владельцем
 - 235 Восемь правил для предотвращения внезапного возгорания автомобиля
 - 236 Ядовитые жидкости
 - 236 Отработанное моторное масло
- 237 Моторный отсек
 - 237 Капот моторного отсека
 - 237 Закрывание капота моторного отсека

- 238 Моторный отсек
- 239 Моторное масло и фильтрующий элемент
- 240 Система охлаждения двигателя
 - 240 Система охлаждения. Общие сведения
 - 241 Проверка уровня охлаждающей жидкости
 - 241 Долив охлаждающей жидкости
- 242 Тормозная система
 - 242 Тормозная система. Общие сведения
 - 243 Ход педали тормоза
 - 243 Замена деталей и компонентов тормозной системы
 - 243 Тормозная жидкость
- 245 Усилитель рулевого управления
 - 245 Электрический усилитель рулевого управления (EPS)
- 245 Передняя блок-фара
 - 245 Запотевание передних фар
- 246 Аккумуляторная батарея
 - 246 Техническое обслуживание аккумуляторной батареи
 - 246 Проверка аккумуляторной батареи
 - 247 Замена аккумуляторной батареи
 - 247 Хранение автомобиля
- 248 Стеклоомыватель
 - 248 Рекомендации по выбору омывающей жидкости
 - 248 Долив омывающей жидкости
 - 249 Щетки стеклоочистителя
 - 249 Замена щеток стеклоочистителя лобового стекла
- 250 Шины
 - 250 Шины
 - 251 Замена шин
- 251 Извлечение запасного колеса и набора инструментов
 - 251 Домкрат и набор инструментов
 - 252 Запасное колесо
 - 252 Снятие спущенного колеса и установка запасного колеса

* – функция может полностью или частично отсутствовать в комплектации Вашего автомобиля

- 254 Хранение поврежденного или запасного колеса и инструментов
- 254 Зимние шины
- 255 Давление воздуха в шинах
- 255 Периодичность проверки шин
- 255 Проверка состояния шин
- 256 Система контроля давления в шинах (TPMS)
- 257 Проверка и перестановка колес
- 258 Покупка новых шин
- 258 Шины и колеса разных размеров
- 258 Углы установки и балансировка колес
- 259 Замена колес
- 260 Использование бывших в употреблении колесных дисков
- 260 Цепи противоскольжения
- 260 Действия при резком снижении давления в шине

261 Мойка и техническое обслуживание автомобиля

- 261 Мойка кузова
- 261 Мойка автомобиля с помощью мощней машины высокого давления
- 262 Мойка автомобиля на автоматической мойке
- 262 Чистка салона
- 263 Очистка тканевой обивки и напольного покрытия
- 264 Очистка кожаной обивки
- 264 Очистка приборной панели и других пластиковых поверхностей

Технические данные

265 Основные технические характеристики автомобиля

- 265 Габаритные размеры автомобиля

266 Весовые характеристики автомобиля

267 Основные характеристики двигателя

268 Ходовые характеристики автомобиля

268 Уровень выбросов

269 Колеса и шины

- 269 Тип используемых колес
- 269 Типы запасного колеса
- 269 Динамический дисбаланс колеса
- 269 Давление воздуха в холодных шинах
- 270 Масло и рабочие жидкости
- 270 Рекомендованные рабочие жидкости и заправочные объемы

Введение в руководство по эксплуатации

Примечания для пользователей

1. Автомобиль оснащен антиблокировочной системой тормозов (ABS). При экстренном торможении всегда полностью нажимайте на педаль тормоза, избегайте прерывистого торможения.
2. Регулярно проверяйте степень износа шин и соответствие давления воздуха в них номинальному в соответствии с рекомендациями, приведенными в настоящем руководстве.
3. Используйте только рекомендованные масла и рабочие жидкости. Выполняйте техническое обслуживание в соответствии с требованиями, изложенными в сервисной книжке вашего автомобиля.
4. Автомобиль оборудован надувными подушками безопасности. Чтобы обеспечить безопасность детей, не размещайте детское удерживающее устройство, устанавливаемое против хода движения, на сиденье, защищенном фронтальной подушкой безопасности (если она не выключена).
5. Для обеспечения безопасности вождения запрещается самостоятельно снимать или заменять любую деталь автомобиля. Некоторые крепежные элементы покрыты герметиком или клеем, поэтому они не могут быть повторно использованы.
6. Не допускайте длительной стоянки автомобиля с работающим двигателем во избежание отравления выхлопными газами и ущерба здоровью.
7. Длительная работа двигателя неподвижного автомобиля на холостом ходу, особенно на повышенных оборотах, может привести к перегреву элементов выпускной системы. В свою очередь, это может стать причиной повышенного нагрева или возгорания как прилегающих элементов конструкции, так и находящейся под автомобилем поверхности. Во избежание риска серьезной неисправности, возникновения пожара или угрозы жизни и здоровью людей не допускайте длительной работы двигателя на холостом ходу и/или с повышенными оборотами холостого хода.
8. Дооборудование или установка дополнительных устройств запрещены. Изготовитель и импортер не несет ответственности за какой-либо ущерб, прямым или косвенным образом вызванный несоблюдением данного требования.
9. Не допускается устанавливать дополнительное оборудование, которое может стать источником помех в работе радиоприемника или электрической системы автомобиля.
10. Дополнительное оборудование не должно создавать помехи в работе радиоприборов. При обнаружении помех немедленно прекратите использование дополнительного оборудования и примите меры для устранения помех.
11. Необходимо правильно размещать напольные коврики и использовать коврики подходящего размера. Напольный коврик не должен создавать помех нормальной работе педалями. Не допускайте соскальзывания коврика, так как это может затруднить нажатие педалей и привести к дорожно-транспортному происшествию.
12. Руководство по мультимедийной системе — важная часть этого руководства. Оно предназначено для ознакомления с мультимедийной системой автомобиля. Подробные инструкции по работе с мультимедийной системой см. в соответствующем руководстве.

1

2

3

4

5

6

7

8

Пояснения

Предупреждение

 Игнорирование этого предупреждения может привести к серьезной травме или смерти. Необходимо строго соблюдать указанные процедуры или тщательно изучить предоставленную информацию. ◀

Внимание

 Необходимо строго соблюдать все указания, изложенные под данным заголовком. Несоблюдение данного требования может привести к повреждению вашего автомобиля. ◀

Примечание

 Указанные сведения содержат информацию, которая помогает использовать автомобиль более эффективно. ◀





Защита окружающей среды

 Указывает на необходимость соблюдения мер по защите окружающей среды. ◀

Примечание (*)

Символ (*) после заголовка или наименования означает, что описываемое устройство или функция доступно только в определенных моделях и не обязательно присутствует в вашем автомобиле. ◀

Условные обозначения

-  Указывает на объект.
-  Указывает направление движения объекта.
-  Указывает направление вращения объекта.
-  Указывает на недопустимость действия или ситуации.

Модификации

Данное руководство предназначено для всех модификаций и включает в себя технические характеристики и описание как стандартного, так и дополнительного оборудования. Поэтому некоторые положения данного руководства не будут соответствовать оборудованию, имеющемуся на Вашем автомобиле.

Идентификация автомобиля

Идентификационный номер автомобиля

При обращении в авторизованный сервисный центр Knewstar необходимо предоставить идентификационный номер автомобиля (VIN). Также может потребоваться указать номер двигателя или коробки передач.



1. Маркировка типа двигателя*

* – функция может полностью или частично отсутствовать в комплектации Вашего автомобиля

Расположение идентификационного номера автомобиля

Расположение номера двигателя

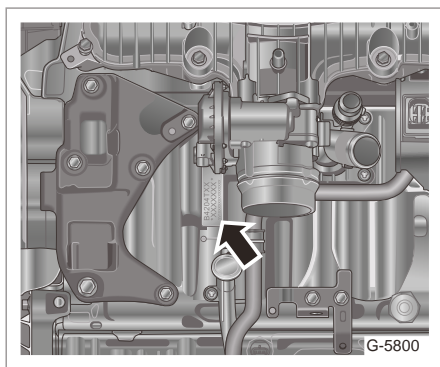

Код двигателя JLH-4G20TDB/JLH-4G20TDG выбит на блоке двигателя под впускным коллектором (номер виден с передней стороны автомобиля).

Расположение номера коробки передач

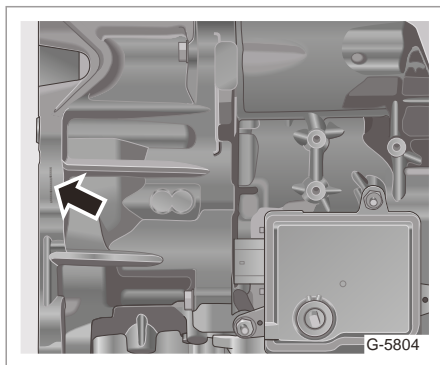

Код 8-ступенчатой автоматической коробки передач расположен на картере коробки передач в моторном отсеке рядом с двигателем (номер виден с передней стороны автомобиля).

Расположение идентификационного номера автомобиля (VIN)

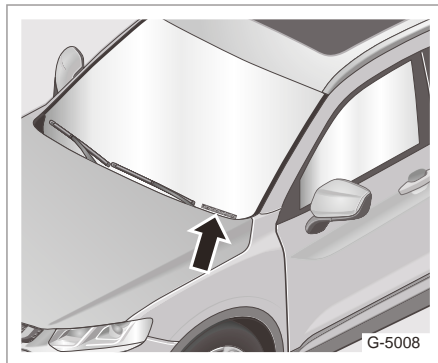

Номер VIN, изображенный на рисунке, находится на приборной панели в нижнем левом углу ветрового стекла*.



Номер VIN выбит на поперечине под передним правым сиденьем. Номер VIN виден, если отодвинуть переднее правое сиденье назад и приподнять напольное покрытие.

i При обращении в авторизованный сервисный центр Knewstar необходимо указывать идентификационный номер автомобиля (VIN). Если номер VIN, нанесенный/выбитый на автомобиле, поврежден, своевременно обратитесь в авторизованный сервисный центр Knewstar. ◀

* – функция может полностью или частично отсутствовать в комплектации Вашего автомобиля

Номер VIN на заводской табличке автомобиля:

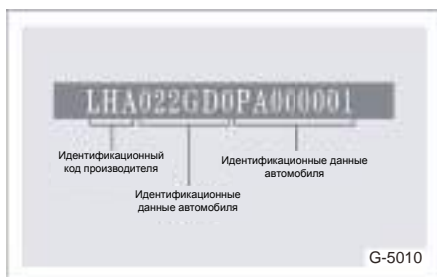

Идентификационный номер автомобиля (VIN) состоит из 17 символов и содержит следующую информацию: код производителя, год выпуска, тип и номер кузова автомобиля, завод-изготовитель автомобиля и т. д.

Считывание идентификационного номера автомобиля

Номер VIN можно считать с помощью диагностического прибора в авторизованном сервисном центре Knewstar. Порядок выполнения:

1. Переведите выключатель зажигания в положение OFF.
2. Подключите диагностический прибор Knewstar к диагностическому разъему OBD автомобиля.
3. Переведите выключатель зажигания в положение ON.
4. Запустите процедуру диагностики, чтобы считать информацию о версии.
5. Войдите в блок управления, чтобы считать номер VIN.

 Считывание VIN должно выполняться профессионалами по техническому обслуживанию из уполномоченной станции технического обслуживания. Если это будет делать неуполномоченный человек, результатом может стать повреждение автомобиля. ◀

Сертификационный знак автомобиля

Тип 1

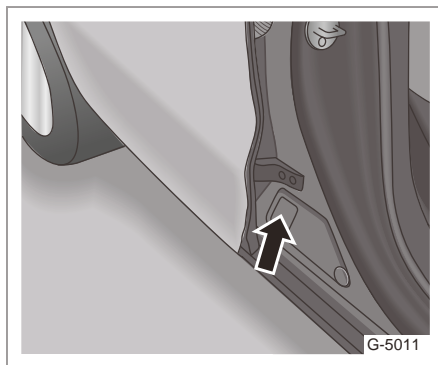

Сертификационный знак автомобиля расположен под правой центральной стойкой автомобиля и содержит следующую информацию:

- Наименование компании-производителя
- Идентификационный номер автомобиля
- Максимальная допустимая полная масса автомобиля
- Максимальная допустимая масса на переднюю ось
- Максимальная допустимая масса на заднюю ось

Тип 2*

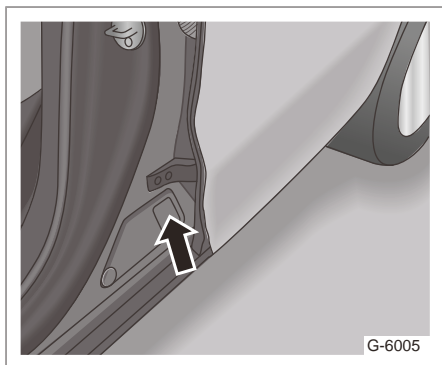

Заводская табличка автомобиля расположена под левой средней стойкой автомобиля и содержит следующую информацию:

- Производитель
- Модель автомобиля
- Дата производства
- Идентификационный номер автомобиля
- Тип автомобиля

* – функция может полностью или частично отсутствовать в комплектации Вашего автомобиля

Приборы и органы управления

Приборы и органы управления со стороны водителя. Общая информация

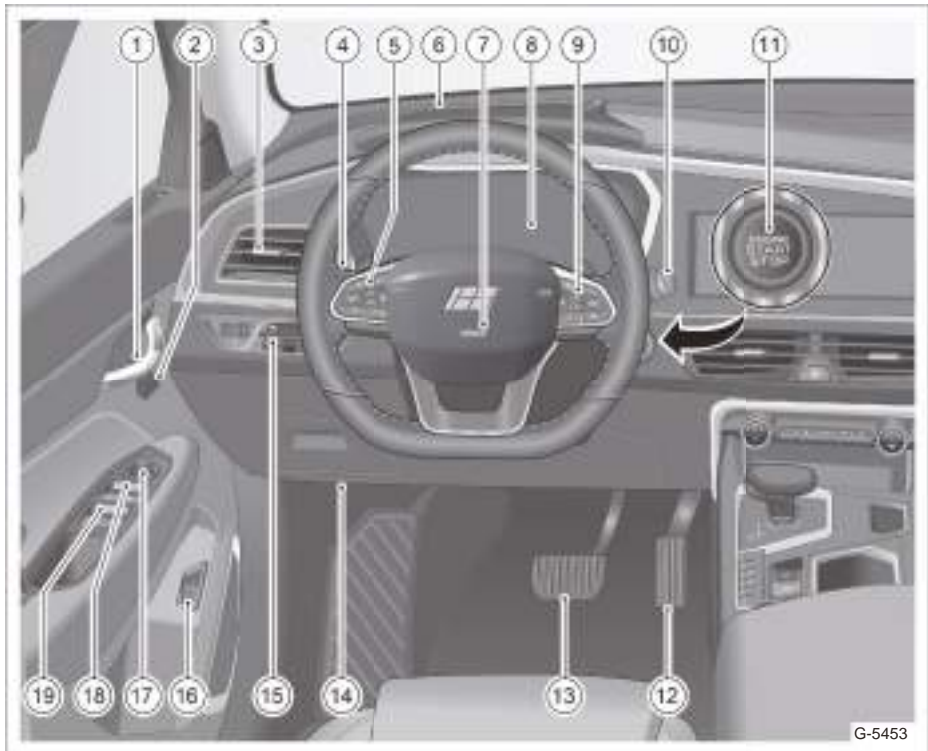

- | | |
|--|--|
| 1. Внутренняя ручка двери | 11. Переключатель СТАРТ/СТОП |
| 2. Кнопки функции памяти сиденья* | 12. Педаль акселератора |
| 3. Левый дефлектор | 13. Педаль тормоза |
| 4. Комбинированный переключатель освещения | 14. Ручка отпирания капота двигателя |
| 5. Кнопки в левой части рулевого колеса | 15. Блок переключателей приборной панели |
| 6. Проекционный дисплей (HUD)* | 16. Переключатель электропривода двери багажного отделения |
| 7. Подушка безопасности водителя | 17. Переключатель регулировки положения наружных зеркал заднего вида |
| 8. Комбинация приборов | 18. Переключатель центрального замка |
| 9. Кнопки в правой части рулевого колеса | 19. Переключатель управления электрическими стеклоподъемниками |
| 10. Комбинированный переключатель стеклоочистителя | |

* – функция может полностью или частично отсутствовать в комплектации Вашего автомобиля

Приборы и органы управления со стороны пассажира. Общая информация

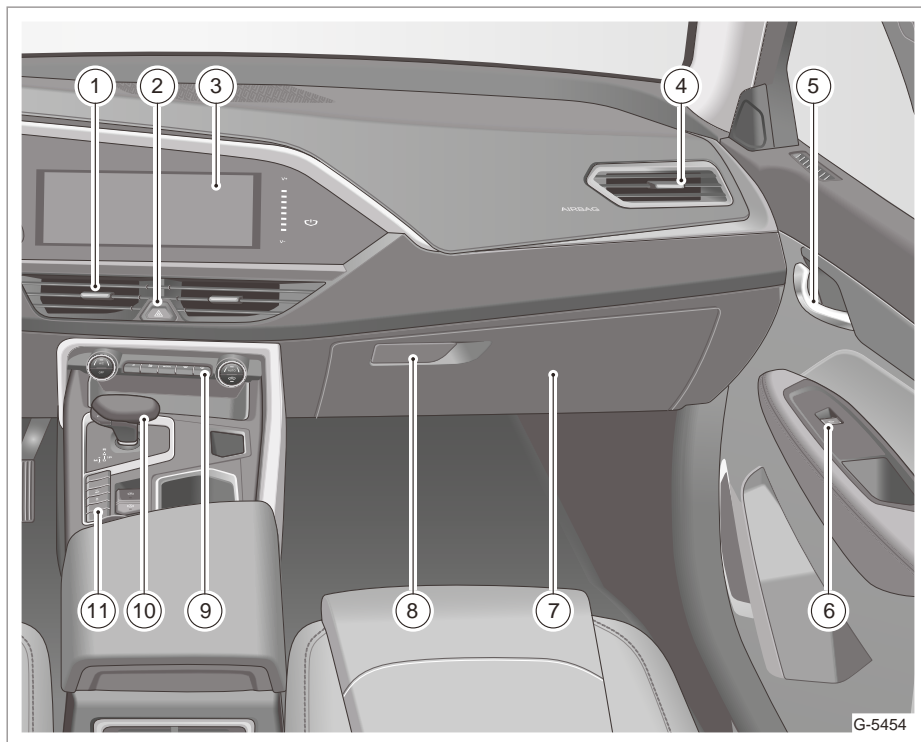

- | | |
|---|---|
| 1. Центральный дефлектор вентиляции | 7. Перчаточный ящик |
| 2. Выключатель аварийной световой сигнализации | 8. Рукоятка перчаточного ящика |
| 3. Дисплей мультимедийной системы | 9. Панель управления кондиционером |
| 4. Правый дефлектор | 10. Электронный блок селектора переключения передач |
| 5. Внутренняя ручка двери | 11. Блок переключателей центральной консоли |
| 6. Переключатель управления стеклоподъемником правой передней двери | |

Комбинация приборов

Комбинация приборов. Общая информация

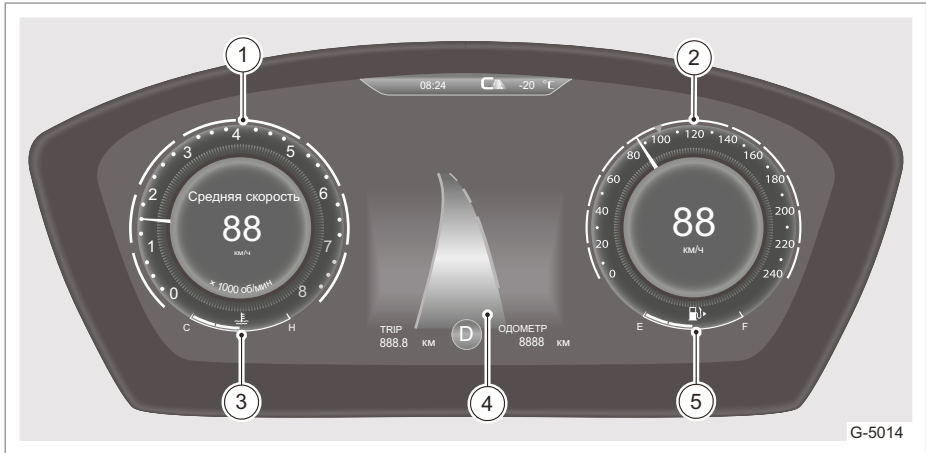

- | | |
|---|-----------------------------|
| 1. Тахометр | 4. Дисплей |
| 2. Спидометр | 5. Указатель уровня топлива |
| 3. Указатель температуры охлаждающей жидкости двигателя | |

i Комбинация приборов имеет различные стили отображения. Вы можете выбрать предпочтительный стиль отображения в настройках мультимедийной системы или включить синхронизацию с режимом движения. ◀

Изображение комбинации приборов – принципиальная схема и приведена она только для справки.

Пожалуйста, смотрите на изображение, отображаемое на фактическом автомобиле.

1

2

3

4

5

6

7

8

Приборы и указатели

Указатель температуры охлаждающей жидкости двигателя

Индикатор температуры охлаждающей жидкости показывает температуру охлаждающей жидкости двигателя. Система приходит в рабочее состояние при повороте ключа в замке зажигания в положение ON. Температура охлаждающей жидкости изменяется в зависимости от температуры окружающей среды и нагрузки на двигатель.

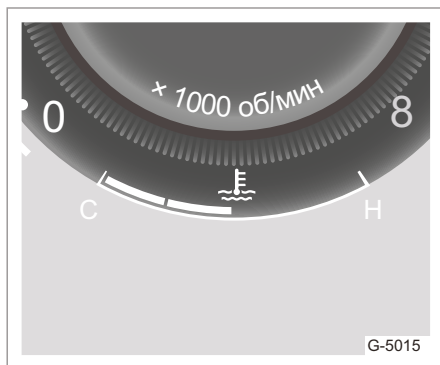

Верхний предел температуры охлаждающей жидкости двигателя обозначен символом «Н», а нижний – символом «С».

Если индикация указателя температуры охлаждающей жидкости перемещается в красную зону, водителю следует остановить автомобиль и дать двигателю поработать на холостом ходу до охлаждения.

Двигатель может перегреваться в тяжелых условиях эксплуатации, таких как:

- Движение на затяжных подъемах в жаркую погоду.
- Снижение скорости или остановка после движения на высокой скорости.
- Использование системы кондиционирования воздуха в зонах интенсивного движения и работа двигателя на холостом ходу в течение длительного времени.

Нельзя извлекать термостат из системы охлаждения двигателя. Он используется для регулирования распределения потока охлаждающей жидкости двигателя, тем самым поддерживая температуру двигателя в заданном рабочем диапазоне. ◀

Тахометр

Тахометр показывает частоту вращения коленчатого вала двигателя в оборотах в минуту ($\times 1000$ об/мин). Шкала тахометра имеет диапазон от 0 до 8000 об/мин, красная зона шкалы охватывает диапазон от 6000 до 8000 об/мин.

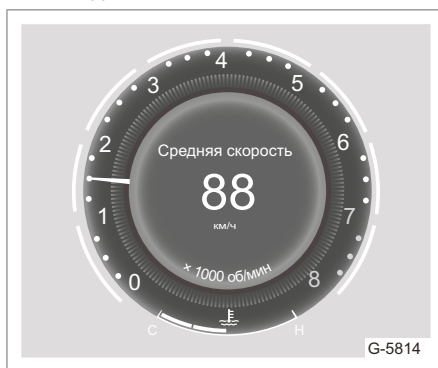

Показания тахометра можно использовать для выбора момента переключения передач (в ручном режиме) и предотвращения перегрузки или чрезмерного повышения оборотов двигателя.

Если во время движения поддерживать высокие обороты двигателя, это может вызвать ускоренный износ деталей и повышенный расход топлива. Как правило, чем ниже обороты двигателя, тем меньше расход топлива.

Не допускайте длительного нахождения стрелки тахометра в красной зоне, так как это может привести к серьезному повреждению двигателя. ◀

i Когда пусковой переключатель находится в режиме START, стрелка тахометра может вернуться в нижнее положение, это не является неисправностью*. ◀

Спидометр

Спидометр показывает текущую скорость автомобиля в км/ч с максимальным значением шкалы 240 км/ч.

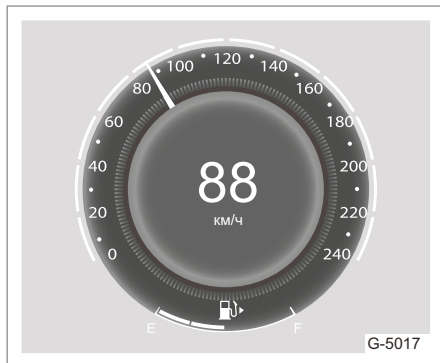

Движение на высокой скорости разрешено на хорошей поверхности дороги, но в целях безопасности и комфорта при движении, пожалуйста, соблюдайте правила дорожного движения при нахождении на дорогах общего пользования.

Сигнализатор превышения скорости

Когда скорость автомобиля достигает установленного значения или превышает его, на комбинации приборов отображается предупреждающее сообщение, сопровождаемое звуковым сигналом. Если скорость автомобиля становится ниже установленного значения более, чем на 5 км/ч, сигнализатор отключается. Диапазон срабатывания сигнализатора превышения скорости можно настроить через маршрутный компьютер: 30–240 км/ч.

i При запуске двигателя стрелка спидометра может вернуться к нулевой отметке внизу шкалы. Это нормально и не является неисправностью комбинации приборов. ◀

Включение и отключение сигнализатора превышения скорости*

Нажмите кнопку переключения режимов на рулевом колесе , чтобы войти в интерфейс меню комбинации приборов, а затем с помощью кнопок на правой стороне рулевого колеса выберите «Ассистент вождения» → «Оповещение превышения скорости» → «Активация системы». См. раздел «Использование меню и настройки» главы 2 «Приборы и органы управления».

Установка скорости, при которой будет срабатывать сигнализатор*

Войдите в меню комбинации приборов и выберите «Ассистент вождения» → «Оповещение превышения скорости» → «Оповещение системы». См. раздел «Использование меню и настройки» главы 2 «Приборы и органы управления».

i На автомобилях, некоторых комплектаций нет настройки скорости, при которой активируется сигнализатор, а скорость, при которой происходит срабатывание сигнализатора по умолчанию, составляет 120 км/ч. ◀

* – функция может полностью или частично отсутствовать в комплектации Вашего автомобиля

Указатель уровня топлива

Когда выключатель зажигания находится в положении ON, указатель уровня топлива показывает приблизительное количество топлива, оставшегося в топливном баке.

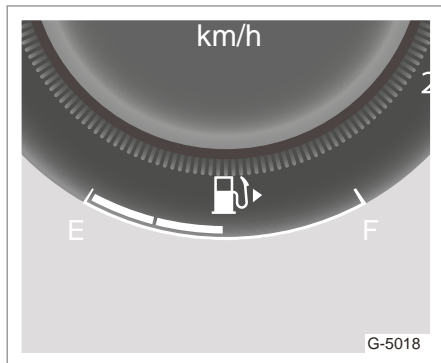

F – полный бак.

E – пустой бак.

Указатель уровня топлива показывает количество топлива в топливном баке автомобиля. Когда автомобиль движется по извилистой или горной дороге, отображаемый уровень топлива будет немного отличаться (в большую или меньшую сторону) от фактического уровня топлива. На ровной поверхности, когда пусковой переключатель находится в режиме ON, указатель уровня топлива показывает фактический уровень топлива. Если индикация уровня топлива перемещается в красную зону или горит контрольная лампа низкого уровня топлива, необходимо как можно быстрее заправить автомобиль топливом. Контрольная лампа низкого уровня топлива автоматически погаснет после заправки топливом или после движения автомобиля в течение некоторого времени. Если контрольная лампа низкого уровня топлива не гаснет в течение длительного времени, как можно скорее обратитесь в авторизованный сервисный центр Knewstar для проведения технического обслуживания.

▶ Длительная эксплуатация автомобиля с низким уровнем топлива в баке может привести к преждевременному выходу из строя топливного насоса и трехкомпонентного каталитического нейтрализатора из-за самопроизвольной остановки двигателя. ◀

Бортовой компьютер

Экран дисплея. Общая информация

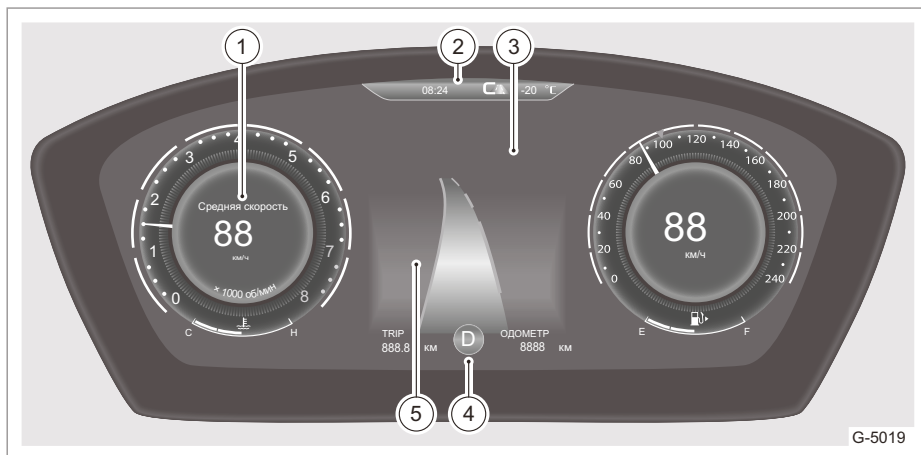

1. Информация бортового компьютера

Отображаются промежуточный пробег, средний расход топлива, расход топлива за поездку*, мгновенный расход топлива, запас хода, пробег за поездку, время в пути, средняя скорость, давление в шинах и уровень моторного масла.

2. Температура наружного воздуха, часы

Отображаемый диапазон температуры снаружи автомобиля составляет от -40 до 87 °C*; время можно установить после включения соответствующего режима многофункционального управления на рулевом колесе.

3. Меню

Отображаются меню комбинации приборов, включая системы помощи водителю, системные настройки и запрос неисправностей.

4. Пробег и диапазоны передач

Отображение пробега включает в себя промежуточный пробег, ограничение скорости (LIM) и общий пробег. Отображаются диапазоны P, N, R, D и M.

5. Текущая функциональная информация

Отображаются предупреждающие пиктограммы, сообщения вспомогательных функций (в т. ч. предупреждение о выезде с полосы движения, предупреждения системы предотвращения столкновений) и настройки меню.

* – функция может полностью или частично отсутствовать в комплектации Вашего автомобиля

Настройки экрана дисплея

 Из соображений безопасности запрещено выполнять регулировку экрана дисплея комбинации приборов во время движения автомобиля. ◀

Кнопка TRIP

Кнопка TRIP находится на левом торце переключателя света фар.

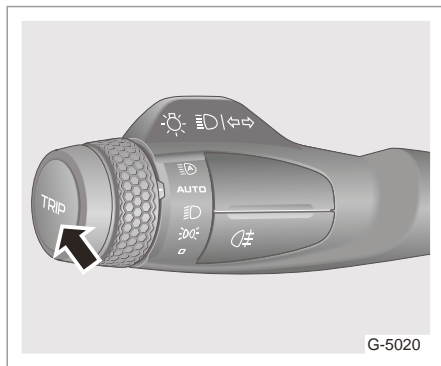

Нажмите кнопку TRIP для циклического переключения информации в интерфейсе маршрутного компьютера.

Нажмите и удерживайте кнопку TRIP для сброса информации в интерфейсе маршрутного компьютера.

Переключение режимов управления на рулевом колесе

Нажмите кнопку переключателя режимов на правой стороне рулевого колеса, чтобы активировать режим многофункционального управления.

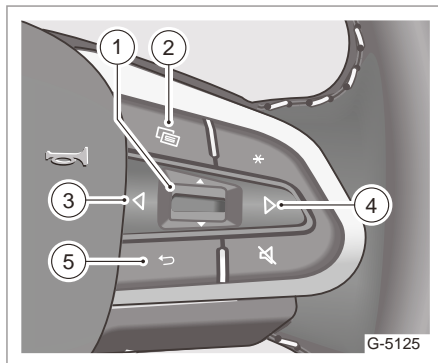

- 1. Кнопка выбора**
Нажмите данную кнопку, чтобы выбрать или выполнить пункты, указанные в выделенной области, эта операция также может скрыть общую предупреждающую информацию. Нажмите кнопку выбора, чтобы выбрать предыдущую или следующую опцию.
- 2. Кнопка переключения режимов**
Нажмите кнопку переключения режимов, чтобы переключить управление с помощью кнопок на рулевом колесе между головным устройством мультимедийной системы и комбинацией приборов.
- 3. Кнопка переключения «влево»**
Нажмите кнопку переключения «влево», чтобы переключиться влево в главном меню.
- 4. Кнопка переключения «вправо»**
Нажмите кнопку переключения «вправо», чтобы переключиться вправо в главном меню.
- 5. Кнопка «назад»**
Нажмите кнопку «назад», чтобы вернуться в предыдущее меню.

 Активируйте режим многофункционального управления на рулевом колесе перед настройкой комбинации приборов. ◀

Информация, отображаемая в интерфейсе бортового компьютера

К информации, отображаемой в интерфейсе бортового компьютера, относится промежуточный пробег, средний расход топлива, расход топлива за поездку, мгновенный расход топлива, запас хода, пробег за поездку, время в пути, средняя скорость, давление в шинах и уровень моторного масла.

Промежуточный пробег

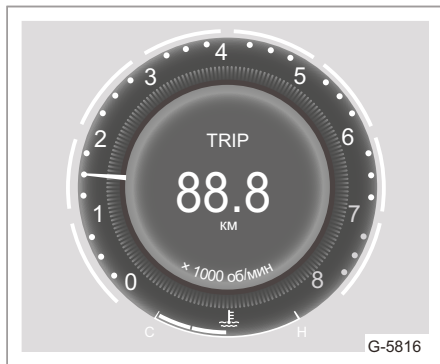

Значение промежуточного пробега показывает пробег автомобиля с момента последнего сброса показаний счетчика пробега. В данном интерфейсе промежуточный пробег может быть обнулен нажатием и удержанием кнопки TRIP. Комбинация приборов имеет функцию автоматического запоминания значения промежуточного пробега. При переводе пускового переключателя в режим OFF промежуточный пробег не сбросится автоматически, но после отсоединения аккумуляторной батареи произойдет автоматический сброс промежуточного пробега. После того, как промежуточный пробег достигнет максимального значения 999,9, данное значение будет сброшено на 0,0.

Средний расход топлива

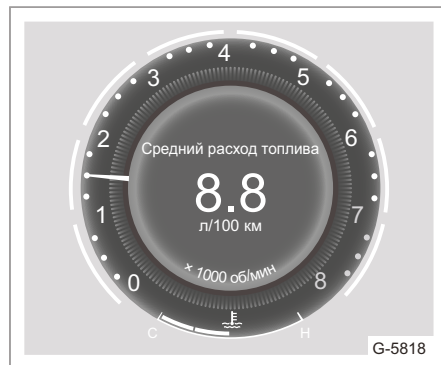

Средний расход топлива рассчитывается в л/100 км по умолчанию и отображает средний расход топлива после последнего сброса значения. Данная информация помогает водителю скорректировать манеру вождения с целью уменьшения расхода топлива.

Если вы хотите измерить средний расход топлива для отдельного ездового цикла, вы можете обнулить средний расход топлива, нажав и удерживая кнопку TRIP до начала измерения расхода топлива. После сброса сохраненного значения величина расхода топлива будет снова отображаться после того, как автомобиль проедет определенное расстояние.

После каждого запуска двигателя отображается средний расход топлива, измеренный на момент последнего выключения зажигания.

После отсоединения аккумуляторной батареи средний расход топлива обнулится.

 Использование особых приемов вождения позволяет добиться экономии топлива в размере 10–15%. Используйте приемы экономичного вождения для уменьшения расхода топлива и защиты окружающей среды. Для получения подробной информации об экономичных приемах вождения см. раздел «Экономичное вождение» главы 5 «Запуск двигателя и вождение автомобиля». ◀

1

2

3

4

5

6

7

8

Расход топлива за поездку*



Расход топлива за поездку обозначает расход на 100 км в одном ездовом цикле. Максимальный отображаемый расход топлива за поездку составляет 19,9 л/100 км. После каждого запуска двигателя необходимо проехать на автомобиле определенное расстояние, прежде чем расход топлива за поездку сможет отображаться корректно. После каждого выключения двигателя выполняется автоматический сброс расхода топлива за поездку. После следующего запуска двигателя расход топлива за поездку будет рассчитываться заново.

Мгновенный расход топлива



Мгновенный расход топлива отображается в л/100 км. Значение мгновенного расхода топлива не может быть сброшено. На холостом ходу отображается «— л/100 км»;

Максимальный отображаемый мгновенный расход топлива составляет 19,9 л/100 км.

Данный интерфейс может помочь водителю скорректировать манеру вождения для уменьшения расхода топлива.

Запас хода



Отображаемый диапазон запаса хода: 0–999 км.

Запас хода отображает расстояние, которое можно проехать с текущим количеством топлива в топливном баке. Фактический запас хода может отличаться от отображаемого в зависимости от усло-

* – функция может полностью или частично отсутствовать в комплектации Вашего автомобиля

вий движения и манеры вождения. Данная величина указана только для справки. Когда загорается контрольная лампа низкого уровня топлива, как можно скорее заправьте автомобиль топливом.

 В зависимости от стиля вождения отображаемый запас хода может значительно варьироваться, поскольку он рассчитывается маршрутным компьютером в режиме реального времени. Рекомендуется придерживаться экономичной скорости движения и избегать резких торможений и ускорений, чтобы уменьшить расход топлива и объем вредных выбросов и увеличить запас хода автомобиля. ◀

Пробег за поездку

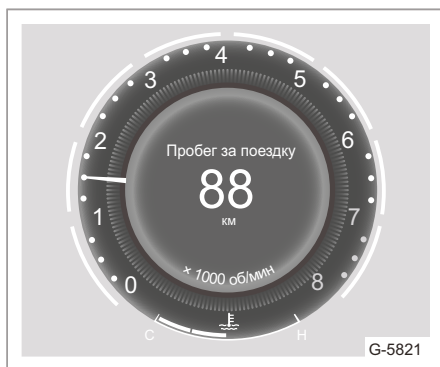

Пробег за поездку показывает расстояние, пройденное автомобилем после последнего запуска двигателя; отображаемый диапазон показаний составляет 0–999,9 км. Данное значение будет автоматически сброшено после выключения двигателя*.

Время в движении

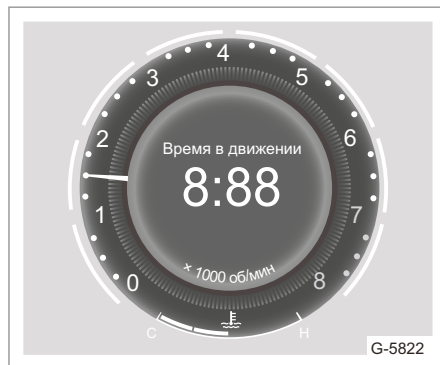

Когда маршрутный компьютер определяет, что двигатель работает, запускается отсчет времени в пути; когда двигатель останавливается, отсчет времени прекращается. Время в пути обнуляется при полном прекращении подачи питания к комбинации приборов.

Отображаемый диапазон времени в пути составляет от 0:00 до 99:59.

В данном интерфейсе время в пути может быть сброшено путем нажатия и удержания кнопки TRIP.

Средняя скорость автомобиля

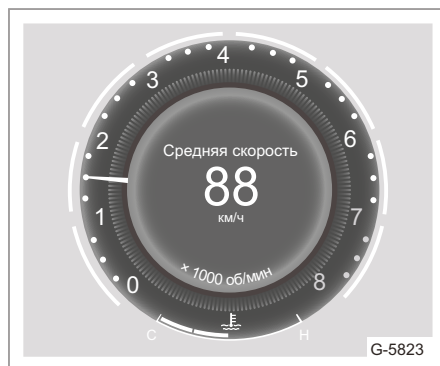

Отображаемый диапазон средней скорости автомобиля составляет 0–240 км/ч; значение «240 км/ч» отображается, когда скорость превышает 240 км/ч. Расчет начинается после запуска двигателя и прохождения определенного расстояния;

* – функция может полностью или частично отсутствовать в комплектации Вашего автомобиля

расчет прекращается, когда автомобиль останавливается или глушится двигатель. В данном интерфейсе значение средней скорости автомобиля может быть сброшено нажатием и удержанием кнопки TRIP.

◻ Когда суммарный пробег составляет менее 0,3 км, а время в пути — менее 10 секунд, средняя скорость будет отображаться как «— км/ч». ◀

Давление в шинах



Датчики давления в шинах передают показания давления и температуры в шинах на комбинацию приборов; эти значения отображаются на дисплее комбинации приборов в режиме реального времени. Показания значений давления и температуры шин носят справочный характер и предназначены только для предупреждения водителя о возможной негерметичности шин.

- Если давление в шине низкое, срабатывает предупреждающая сигнализация

При активации сигнализации низкого давления в шине соответствующая шина будет отображаться желтым цветом и начнет мигать, значение давления в шине будет отображаться красным цветом, контрольная лампа аномального давления в шине системы TPMS будет гореть до тех пор, пока причина включения сигнализации не будет устранена, из динамика

будет раздаваться предупреждающий звуковой сигнал, а в интерфейсе предупреждения отобразится надпись «низкое давление в шине». После того как холодная шина будет накачана до стандартного значения давления, предупреждающая сигнализация низкого давления в шине отключится.

- Предупреждающая сигнализация высокого давления в шине
При активации сигнализации высокого давления в шине соответствующая шина будет отображаться желтым цветом и начнет мигать, значение давления в шине будет отображаться красным цветом, контрольная лампа аномального давления в шине системы TPMS будет гореть до тех пор, пока причина включения сигнализации не будет устранена, из динамика будет раздаваться предупреждающий звуковой сигнал, а в интерфейсе предупреждения отобразится надпись «высокое давление в шине». После того как давление в холодной шине будет снижено до стандартного значения, предупреждающая сигнализация высокого давления в шине отключится.
- Предупреждающая сигнализация быстрого снижения давления в шинах
При активации сигнализации быстрого снижения давления в шине (шина повреждена, возникает утечка воздуха, а скорость утечки составляет более 30 кПа/мин), соответствующая шина отображается желтым цветом и начинает мигать, контрольная лампа аномального давления в шине системы TPMS будет гореть до тех пор, пока причина включения сигнализации не будет устранена, из динамика будет раздаваться предупреждающий звуковой сигнал, а в интерфейсе предупреждения отобразится надпись «быстрое снижение давления в шине».
- Предупреждающая сигнализация неисправности датчика шины

При активации сигнализации неисправности датчика шины соответствующая шина будет отображаться желтым цветом и начнет мигать, контрольная лампа аномального давления в шине системы TPMS будет гореть до тех пор, пока причина включения сигнализации не будет устранена, из динамика будет раздаваться предупреждающий звуковой сигнал, а в интерфейсе предупреждения отобразится надпись «неисправность датчика шины».

- Предупреждающая сигнализация об аномальном сигнале системы TPMS

При активации сигнализации об аномальном сигнале системы TPMS соответствующая шина будет отображаться желтым цветом и начнет мигать, контрольная лампа аномального давления в шине системы TPMS будет гореть до тех пор, пока причина включения сигнализации не будет устранена, из динамика будет раздаваться предупреждающий звуковой сигнал, а в интерфейсе предупреждения отобразится надпись «аномальный сигнал системы TPMS».

 Всегда следите за показаниями давления во всех четырех шинах, особенно при сезонных перепадах температуры окружающей среды. Если вы обнаружили, что давление в шинах не соответствует значению, указанному на справочной табличке, прикрепленной к автомобилю, отрегулируйте давление в шинах в соответствии со значением на табличке.

Установка любого устройства, создающего помехи в работе модуля приема радиосигналов, может привести к нарушению чувствительности приема и появлению на комбинации приборов предупреждающей сигнализации.

При движении автомобиля в зоне перепада высот активация предупреждающей

сигнализации высокого/низкого давления в шинах является нормальным явлением (необходимо отрегулировать давление в шинах в соответствии с предупреждающим сигналом). ◀

Уровень моторного масла



Датчик уровня моторного масла передает показания уровня моторного масла на комбинацию приборов; это значение отображается на дисплее комбинации приборов в режиме реального времени.

Уровень моторного масла можно проверить в интерфейсе маршрутного компьютера на комбинации приборов, а функцию отображения уровня масла можно включить или отключить, выбрав «Бортовой компьютер» — «Уровень моторного масла».

После включения функции в интерфейсе комбинации приборов будет отображаться следующая информация: нормальный уровень масла, высокий уровень масла, низкий уровень масла и некорректный уровень масла, а также следующие рекомендации: «система контроля уровня масла неисправна, обратитесь в дилерский центр» или «уровень масла слишком низкий, долейте 1 литр масла».

Индикация уровня моторного масла предназначена только для предупреждения водителя о недостаточном уровне моторного масла в двигателе, она не отображает фактический уровень моторного масла.

Настройки интерфейса маршрутного компьютера

Переключение интерфейса маршрутного компьютера

- Нажмите кнопку TRIP для циклического переключения между следующими показаниями: промежуточный пробег, средний расход топлива, расход топлива за поездку*, мгновенный расход топлива, запас хода, пробег за поездку, время в пути, средняя скорость, давление в шинах и уровень моторного масла.
- При переводе пускового переключателя в режим ACC/ON интерфейсом по умолчанию маршрутного компьютера является интерфейс, выбранный пользователем в прошлый раз*.

Сброс информации в интерфейсе бортового компьютера

Войдите в меню комбинации приборов (активируйте режим многофункционального управления на рулевом колесе) → «Системные настройки» → «Бортовой компьютер» → «Сброс всех настроек» → «Да», информация в интерфейсе маршрутного компьютера, которая может быть сброшена, будет сброшена. Кроме того, вы также можете выбрать → «Системные настройки» → «Маршрутный компьютер» → «Выбрать интерфейс маршрутного компьютера» (все интерфейсы, которые разрешено сбрасывать) → «Сброс» → «Да» в меню комбинации приборов.

Открытие и закрытие интерфейса маршрутного компьютера

- Войдите в меню комбинации приборов (активируйте функцию многофункционального управления на рулевом колесе) → «Системные настройки» → «Информация интерфейса маршрутного компьютера (промежуточный пробег, средний расход топлива, расход топлива за поездку*, мгновенный расход топлива, запас хода, пробег за поездку, время в пути, средняя скорость, давление в шинах и уровень масла)» → выберите «Включено» или «Выключено».
- Некоторые из информационных интерфейсов маршрутного компьютера можно включить или выключить в меню настроек, однако не следует отключать их все, необходимо оставить как минимум один интерфейс.



Активируйте режим многофункционального управления на рулевом колесе перед настройкой комбинации приборов. ◀

* – функция может полностью или частично отсутствовать в комплектации Вашего автомобиля

Предупреждение об оставленных включенными световых приборах

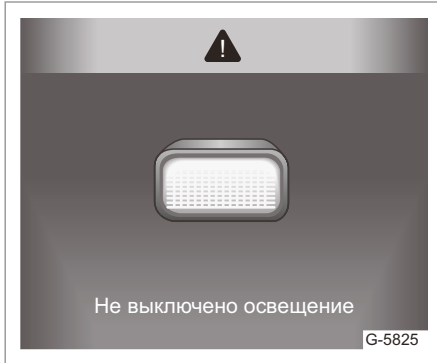

Когда пусковой переключатель находится в режиме OFF, габаритные огни включены и открывается дверь водителя, то на дисплее комбинации приборов появится предупреждение о том, что световые приборы не выключены, и прозвучит зуммер, чтобы не допустить разрядку аккумуляторной батареи.

▶ При покидании автомобиля всегда выключайте приборы внутреннего и наружного освещения и другое оборудование для предотвращения разрядки аккумуляторной батареи и обеспечения нормального запуска двигателя. ◀

Предупреждение о незакрытой двери

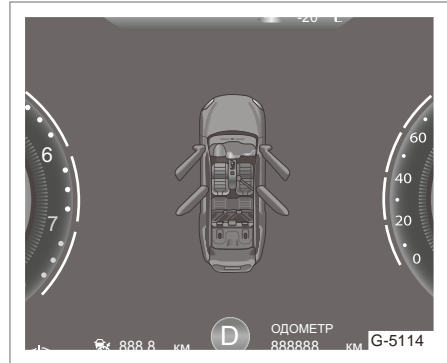

Если после запуска двигателя капот, любая из четырех дверей или дверь багажного отделения не закрыты должным образом, на комбинации приборов появится предупреждающее сообщение и раздастся звуковой сигнал для предотвращения внезапного открытия двери во время движения автомобиля. Когда водительская дверь заперта, а любая другая дверь не заперта, отобразится предупреждающая сигнализация о соответствующей незапертой двери.

1

2

3

4

5

6

7

8

Использование меню и настройки

Содержание и структура меню

Меню первого уровня	Меню второго уровня	Меню третьего уровня	Меню четвертого уровня	
Ассистент вождения	Круиз-контроль	○ Адаптивный круиз-контроль		
		○ Интеллектуальный пилот		
	Система LKS (Система удержания в полосе)	<input type="checkbox"/> Активация системы		○ Только предупреждение
		Выбор режима работы		○ Средний режим
				○ Максимальный режим
	Тип оповещения		○ Звук	
			○ Вибрация	
	Система AEB (Автоматическое экстренное торможение)	<input type="checkbox"/> Активация системы		
		<input type="checkbox"/> Оповещение включено		
		○ Уровень оповещения		○ Низкая
	Задние боковые радары	<input type="checkbox"/>	Система LCA	
			Оповещения LCA	
			Предупреждение о наезде сзади	
			Предупреждение об опасности открывания двери	
Задний ассистент парковки				
Система контроля слепых зон*	<input type="checkbox"/>	Система контроля слепых зон		
		Включить звуковое предупреждение		

* – функция может полностью или частично отсутствовать в комплектации Вашего автомобиля

Меню первого уровня	Меню второго уровня	Меню третьего уровня	Меню четвертого уровня
Ассистент вождения	Оповещение о превышении скорости*	<input type="checkbox"/> Активация системы	
		Оповещение системы	
	Система EPS	<input type="checkbox"/> В соответствии с режимом вождения	
		Пользовательский режим	○ Комфортный
	Система EPS	Пользовательский режим	○ Спорт
Превышение допустимой скорости	<input type="checkbox"/> Активация системы		
	<input type="checkbox"/> Включить оповещение		
Настройки системы	Бортовой компьютер	Полный сброс	Вы хотите выполнить полный сброс? Да Нет
	Громкость звукового предупреждения	○ Высокая	
		○ Средняя	
		○ Низкая	
	Дата		
	Время	Формат отображения времени	○ 12 часов ○ 24 часа
		Настройка времени	
	Язык (тип I)	○ English	
		○ Русский язык	
		○ العربية	
		○ Español	
	Язык (тип II)*	○ Chinese	
		○ English	
Единицы измерения	○ Температура	○ °C ○ °F	
	○ Давление	○ psi	
Единицы измерения	○ Давление	○ кПа ○ бар	
		○ Пробег и расход топлива	○ км, л/100 км ○ км, км/л

* – функция может полностью или частично отсутствовать в комплектации Вашего автомобиля

Меню первого уровня	Меню второго уровня	Меню третьего уровня	Меню четвертого уровня
Настройки системы		Промежуточный пробег	<input type="radio"/> Включить <input type="radio"/> Отключить Сброс
		Средний расход топлива	<input type="radio"/> Включить <input type="radio"/> Отключить Сброс
		Циклический расход топлива	<input type="radio"/> Включить <input type="radio"/> Отключить
		Мгновенный расход топлива	<input type="radio"/> Включить <input type="radio"/> Отключить
		Запас хода	<input type="radio"/> Включить <input type="radio"/> Отключить
		Пробег за поездку	<input type="radio"/> Включить <input type="radio"/> Отключить
		Время в движении	<input type="radio"/> Включить <input type="radio"/> Отключить Сброс
		Средняя скорость	<input type="radio"/> Включить <input type="radio"/> Отключить Сброс
		Давление в шинах	<input type="radio"/> Включить <input type="radio"/> Отключить
		Бортовой компьютер	Уровень масла
Уровень масла	<input type="radio"/> Отключить		
Сброс интервала технического обслуживания			Вы хотите выполнить сброс?
Информация о системе	Лицензия		
Системные предупреждения	Информация о состоянии системы		

Дисплей часов и настройка времени

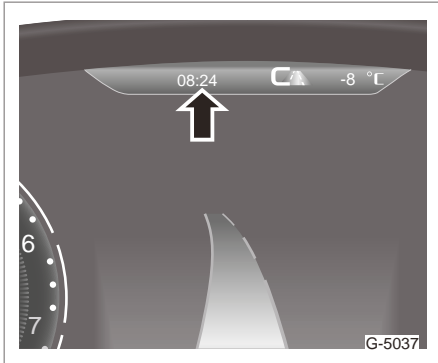

Часы отображаются в верхней центральной части дисплея комбинации приборов.

⚠ Из соображений безопасности запрещено настраивать время во время движения автомобиля.

Вы можете обратить внимание на то, что показания бортовых часов на панели приборов отличаются от точного времени. Это происходит из-за влияния объективных физических факторов, таких как нестабильность напряжения бортовой электросети, влияние электромагнитных помех от электронных систем двигателя и бортового электрооборудования. Показания бортовых часов не синхронизируются автоматически с каким-либо источником точного времени, поэтому периодически может возникать необходимость корректировать показания бортовых часов.

Выполняйте настройку времени при неподвижном автомобиле. ◀

Формат отображения времени



Способ настройки формата отображения времени: войдите в Меню настроек → Время → Формат времени → выберите «12 часов» или «24 часа». По умолчанию установлен формат «24 часа».

Настройка времени

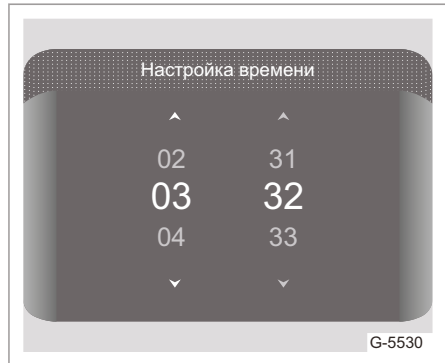

Способ настройки времени: войдите в Меню настроек → Время → Настройка времени, при помощи кнопок направления в правой части рулевого колеса установите время.

1

2

3

4

5

6

7

8

Дата

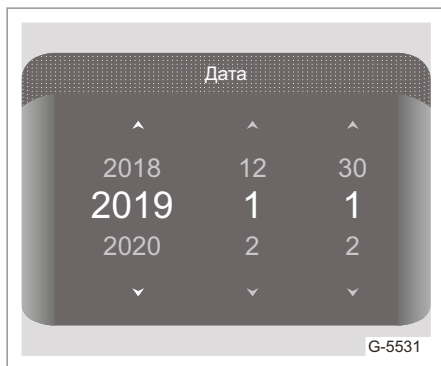

Способ настройки даты: войдите в Меню настроек → Дата. При помощи кнопок направления в правой части рулевого колеса установите дату.

Контрольные лампы и индикаторы

Контрольные лампы и индикаторы



1

2

3

4









5

6

7

8

Обозначение контрольных ламп и индикаторов

№	Наименование	Значок	Цвет
1	Индикатор указателя левого поворота		Зеленый
2	Индикатор указателя правого поворота		Зеленый
3	Индикатор включения дальнего света фар		Синий
4	Индикатор включения задних противотуманных фонарей		Желтый
5	Индикатор включения габаритных огней		Зеленый
6	Индикатор включения дневных ходовых огней		Зеленый
7	Контрольная лампа неисправности антиблокировочной системы тормозов (ABS)		Желтый
8	Контрольная лампа неисправности системы EBD	EBD	Желтый
9	Контрольная лампа неисправности тормозной системы		Красный
10	Контрольная лампа стояночного тормоза		Красный, зеленый
11	Контрольная лампа неисправности системы ЕРВ*		Желтый
12	Контрольная лампа неисправности подушек безопасности		Красный
13	Контрольная лампа водительского/ пассажирского ремня безопасности		Красный

* – функция может полностью или частично отсутствовать в комплектации Вашего автомобиля

№	Наименование	Значок	Цвет
14	Контрольная лампа неисправности системы снижения токсичности выбросов		Желтый
15	Контрольная лампа неисправности системы управления двигателем	SVS	Желтый
16	Контрольная лампа неисправности системы ESC		Желтый
17	Индикатор отключения системы ESC		Желтый
18	Контрольная лампа высокой температуры охлаждающей жидкости двигателя		Красный
19	Контрольная лампа низкого уровня топлива		Желтый
20	Контрольная лампа низкого давления моторного масла		Красный
21	Контрольная лампа неисправности системы зарядки аккумуляторной батареи		Красный
22	Индикатор состояния круиз-контроля		Зеленый
23	Контрольная лампа неисправности системы EPS	EPS	Желтый
24	Индикатор состояния адаптивного круиз-контроля (ACC)*		Серый, зеленый
25	Контрольная лампа неисправности адаптивного круиз-контроля (ACC)*		Красный

* – функция может полностью или частично отсутствовать в комплектации Вашего автомобиля

№	Наименование	Значок	Цвет
26	Контрольная лампа неисправности системы контроля давления в шинах (TPMS)		Желтый
27	Контрольная лампа неисправности коробки передач		Желтый, красный
28	Индикатор системы контроля движения под уклон (HDC)		Зеленый, желтый
29	Индикатор системы интеллектуального управления дальним светом фар (IHBC)*		Белый, красный
30	Индикатор состояния системы удержания полосы движения (LKA)*		Зеленый, красный
31	Контрольная лампа системы автоматического экстренного торможения (АЕВ)*		Желтый, красный
32	Индикатор состояния системы интеллектуального круиз-контроля (ICC)*		Серый, зеленый, оранжевый, красный
33	Индикатор системы RSRS*		Зеленый, красный
34	Индикатор состояния автоматического стояночного тормоза (AVH)	AUTO HOLD	Зеленый, красный
35	Контрольная лампа неисправности системы полного привода		Красный
36	Предупреждающий индикатор системы контроля усталости водителя*		Белый, красный

 Обратите внимание на горящие контрольные лампы, в противном случае возможны серьезные травмы и материальный ущерб. ◀

* – функция может полностью или частично отсутствовать в комплектации Вашего автомобиля

Контрольные лампы и индикаторы. Общие сведения

Индикатор указателя левого поворота — зеленый

← При повороте автомобиля налево или перестроении в левую полосу движения с включенным указателем левого поворота одновременно загорается мигающим светом индикатор указателя левого поворота.

Индикатор указателя правого поворота — зеленый

→ При повороте автомобиля направо или перестроении в правую полосу движения с включенным указателем правого поворота одновременно загорается мигающим светом индикатор указателя правого поворота.

 Если индикатор мигает с частотой выше обычной, это свидетельствует о неисправности соответствующего указателя поворота. Как можно скорее обратитесь в сервисный центр компании Knewstar для выполнения технического обслуживания. ◀

Индикатор включения дальнего света фар — синий

≡D Индикатор загорается при включении дальнего света фар, а также при задействовании функции кратковременного включения дальнего света фар.

Индикатор включения задних противотуманных фонарей — желтый

⊕ Индикатор загорается при включении задних противотуманных фонарей.

Индикатор включения габаритных огней — зеленый

≡∞ Индикатор загорается при включении габаритных огней.

Индикатор включения дневных ходовых огней — зеленый

∞D Индикатор загорается при включении дневных ходовых огней.

Контрольная лампа неисправности систем ABS и EBD — желтая

 Данная контрольная лампа загорается при переводе пускового переключателя в режим ON. Если антиблокировочная система тормозов и система помощи при экстренном торможении функционируют нормально, данная контрольная лампа погаснет через несколько секунд. Если при запущенном двигателе или движущемся автомобиле система работает неисправно, данная контрольная лампа будет продолжать гореть. В этом случае как можно скорее обратитесь в сервисный центр Knewstar для выполнения технического обслуживания. Если контрольная лампа загорается, а затем гаснет во время движения и больше не загорается, значит система исправна.

 Если контрольные лампы неисправности систем ABS и EBD продолжают гореть, незамедлительно остановите автомобиль в безопасном месте и обратитесь в сервисный центр компании Knewstar для технического обслуживания. В этом случае также может быть неисправна рабочая тормозная система, поэтому устойчивость автомобиля во время торможения может значительно ухудшиться. ◀

Контрольная лампа неисправности тормозной системы — красная

(!) При запуске двигателя контрольная лампа загорается на несколько секунд и затем гаснет. Если контрольная лампа горит постоянно, это указывает на то, что уровень тормозной жидкости слишком низкий и необходимо незамедлительно выполнить проверку тормозной системы. Если контрольная лампа продолжает гореть во время движения, осторожно съезьте на обочину и остановите автомобиль в безопасном месте. При этом для нажатия педали тормоза может потребоваться большее усилие, ход педали будет больше обычного, а время тормо-

1

2

3

4

5

6

7

8

жения может увеличиться. После остановки автомобиля выключите и снова включите зажигание несколько раз. Если контрольная лампа продолжает гореть, как можно скорее обратитесь в авторизованный сервисный центр Knewstar для выполнения технического обслуживания.



Если контрольная лампа неисправности тормозной системы горит, тормозная система может не работать должным образом. Если продолжать движение на автомобиле с горячей контрольной лампой неисправности тормозной системы, может произойти авария. Соблюдая осторожность, припаркуйте автомобиль вдали от проезжей части. Как можно скорее обратитесь в авторизованный сервисный центр Knewstar для выполнения технического обслуживания. ◀

Контрольная лампа стояночного тормоза — красная, зеленая

 Данная контрольная лампа загорается красным цветом при переводе пускового переключателя в режим ON. Если электрический стояночный тормоз (EPB) не включен, лампа погаснет через несколько секунд. Если электрический стояночный тормоз включен, лампа будет гореть, пока электрический стояночный тормоз не будет отключен. Если функция автоматического удержания стояночного тормоза (AUTO HOLD) активна, данная контрольная лампа загорается зеленым цветом.

Контрольная лампа неисправности системы EPB — желтая

 При отказе системы электрического стояночного тормоза загорается контрольная лампа неисправности системы EPB. Если индикатор продолжает гореть, как можно скорее обратитесь в сервисный центр Knewstar для выполнения технического обслуживания.

Контрольная лампа неисправности подушек безопасности — красная



При включении зажигания эта кон-

трольная лампа загорится на несколько секунд, после чего погаснет. Если в системе возникла неисправность и данная контрольная лампа продолжает гореть, как можно скорее обратитесь в сервисный центр Knewstar для выполнения технического обслуживания.



Если контрольная лампа неисправности подушек безопасности постоянно горит после запуска двигателя или во время движения, это означает, что система подушек безопасности неисправна. В этом случае подушки безопасности могут не сработать при столкновении или сработать самопроизвольно. Во избежание травм и повреждения автомобиля как можно скорее обратитесь в авторизованный сервисный центр Knewstar для выполнения технического обслуживания. ◀

Контрольная лампа водительского/ пассажирского ремня безопасности — красная



Когда пусковой переключатель находится в режиме ON, данный предупреждающий индикатор горит непрерывно, если ремень безопасности водителя / переднего пассажира не пристегнут. Индикатор погаснет, когда ремни безопасности водителя / переднего пассажира будут пристегнуты.

Контрольная лампа неисправности системы снижения токсичности выбросов — желтая



Данная контрольная лампа загорается при переводе пускового переключателя в режим ON. После запуска двигателя контрольная лампа гаснет. Если контрольная лампа загорается при движении автомобиля, это свидетельствует о том, что система управления двигателем неисправна, а выбросы двигателя превышают стандартное значение, что может привести к повреждению двигателя. Как можно скорее обратитесь в авторизованный сервисный центр Knewstar для выполнения технического обслуживания.

Контрольная лампа неисправности системы управления двигателем — желтая

SVS Данная контрольная лампа загорается на несколько секунд при переводе пускового переключателя в режим ON и гаснет после запуска двигателя. Если контрольная лампа загорается во время движения автомобиля, это указывает на неисправность системы управления двигателем. Как можно скорее обратитесь в авторизованный сервисный центр Knewstar для выполнения технического обслуживания.

Контрольная лампа неисправности системы ESC — желтая

 При включении зажигания эта контрольная лампа загорится на несколько секунд, после чего погаснет. Если контрольная лампа мигает во время движения, это указывает на срабатывание системы ESC. Если в системе возникла неисправность и данная контрольная лампа продолжает гореть, как можно скорее обратитесь в авторизованный сервисный центр Knewstar для выполнения технического обслуживания.

Индикатор отключения системы ESC — желтый

 При нажатии выключателя системы ESC система ESC прекращает работу и загорается эта контрольная лампа.

Контрольная лампа высокой температуры охлаждающей жидкости двигателя — красная

 При включении зажигания эта контрольная лампа будет гореть в течение нескольких секунд, после чего погаснет.

Контрольная лампа загорается при чрезмерном повышении температуры охлаждающей жидкости двигателя. В этом случае необходимо незамедлительно остановить автомобиль и выключить двигатель. Как можно скорее обратитесь в ав-

торизованный сервисный центр Knewstar для проведения проверки и ремонта.

При горячем двигателе давление в системе охлаждения может быть очень высоким. Не открывайте крышку расширительного бачка и крышку радиатора, пока двигатель не остынет.

Не касайтесь вентилятора системы охлаждения при горячем двигателе, даже если он заглушен! Вентилятор может включиться внезапно!

Контрольная лампа низкого уровня топлива — желтая

 Эта контрольная лампа загорается, когда топливо в баке практически полностью израсходовано. После заправки топливом контрольная лампа гаснет. Если контрольная лампа продолжает гореть, как можно скорее обратитесь в авторизованный сервисный центр Knewstar для выполнения технического обслуживания.

Контрольная лампа низкого давления моторного масла — красная

 Данная контрольная лампа загорается на несколько секунд при переводе пускового переключателя в режим ON или при запуске двигателя, а затем гаснет. Если контрольная лампа продолжает гореть, это означает, что давление масла в двигателе слишком низкое и смазывание двигателя недостаточное. Оно может быть вызвано низким уровнем масла или внутренней неисправностью двигателя. В этом случае необходимо незамедлительно остановить автомобиль на обочине и выключить двигатель. Как можно скорее обратитесь в авторизованный сервисный центр Knewstar для выполнения технического обслуживания.

 Запрещается совершать поездки на автомобиле (даже на небольшое расстояние) при горящей контрольной лампе низкого давления масла, поскольку это может привести к серьезному повреждению двигателя. ◀

1

2

3

4

5

6

7

8

Контрольная лампа неисправности системы зарядки аккумуляторной батареи — красная

 Данная контрольная лампа загорается при переводе пускового переключателя в режим ON. После запуска двигателя контрольная лампа гаснет. Если контрольная лампа продолжает гореть, это свидетельствует о том, что система управления двигателем неисправна. Как можно скорее обратитесь в авторизованный сервисный центр Knewstar для выполнения технического обслуживания.

Индикатор состояния круиз-контроля — зеленый

 Данный индикатор загорается при включении системы круиз-контроля.

Контрольная лампа неисправности системы EPS — желтая

 Если данная контрольная лампа непрерывно горит после запуска двигателя, это означает, что в системе EPS присутствуют неисправности. Как можно скорее обратитесь в авторизованный сервисный центр Knewstar для выполнения технического обслуживания.

Индикатор состояния адаптивного круиз-контроля (ACC) — серый, зеленый*

 При включении системы адаптивного круиз-контроля (ACC) данный индикатор загорается серым цветом. Когда система адаптивного круиз-контроля (ACC) активирована, данный индикатор загорается зеленым цветом.

Контрольная лампа неисправности адаптивного круиз-контроля (ACC) — красная*

 Данная контрольная лампа загорается, когда система адаптивного круиз-контроля (ACC) неисправна. Как можно скорее обратитесь в авторизованный сервисный центр Knewstar для выполнения технического обслуживания.

Контрольная лампа неисправности системы контроля давления в шинах (TPMS) — желтая

 При включении зажигания эта контрольная лампа загорится на несколько секунд, после чего погаснет. Если система выходит из строя, давление в шинах не соответствует норме или не выполнена инициализация, данная контрольная лампа продолжает гореть. Как можно скорее обратитесь в авторизованный сервисный центр Knewstar для выполнения технического обслуживания.

 Если данная контрольная лампа загорается, незамедлительно снизьте скорость движения автомобиля, а также избегайте резких поворотов и торможений. Как можно скорее остановите автомобиль на обочине и проверьте состояние шин и давление воздуха в них. При определенных условиях движения (например, при агрессивной манере езды, при движении по снегу или мягкому грунту) контрольная лампа может загораться с запаздыванием или не загораться совсем. ◀

Контрольная лампа неисправности коробки передач — желтая, красная

 Если в коробке передач присутствует незначительная неисправность, данная контрольная лампа загорается желтым цветом. Если в коробке передач присутствует серьезная неисправность, данная контрольная лампа загорается красным цветом.

 Если данная контрольная лампа горит, незамедлительно снизьте скорость движения автомобиля и как можно скорее обратитесь в авторизованный сервисный центр Knewstar для выполнения технического обслуживания. ◀

* — функция может полностью или частично отсутствовать в комплектации Вашего автомобиля

Индикатор системы контроля движения под уклон (HDC) — зеленый, желтый

 Когда условия активации системы контроля движения под уклон (HDC) соблюдены, данный индикатор мигает зеленым цветом; при включении системы HDC нажатием выключателя системы HDC данный индикатор загорается зеленым цветом; если система HDC неисправна, этот индикатор загорается желтым цветом. Как можно скорее обратитесь в авторизованный сервисный центр Knewstar для выполнения технического обслуживания.

Индикатор системы интеллектуального управления дальним светом фар (IHBC) — белый, красный*

 Когда система интеллектуального управления дальним светом фар (IHBC) включена, данный индикатор горит белым цветом. Автомобиль будет автоматически осуществлять переключение между ближним и дальним светом. Если система выходит из строя, данный предупреждающий индикатор загорается красным цветом. Как можно скорее обратитесь в авторизованный сервисный центр Knewstar для выполнения технического обслуживания.

Индикатор состояния системы удержания полосы движения (LKA) — зеленый, красный*

 При активации системы LKA индикатор загорается зеленым цветом; если система LKA неисправна, индикатор загорается красным цветом. Как можно скорее обратитесь в авторизованный сервисный центр Knewstar для выполнения технического обслуживания.

Контрольная лампа системы автоматического экстренного торможения (АЕВ) — желтая, красная*

 Когда система АЕВ отключена, данная контрольная лампа горит желтым цветом. Если система АЕВ выходит из строя, данная контрольная лампа загорается красным цветом. В этом случае как можно скорее обратитесь в авторизованный сервисный центр Knewstar для выполнения технического обслуживания.

Индикатор состояния системы интеллектуального круиз-контроля (ICC) — серый, зеленый, оранжевый, красный*

 Когда система ICC включена, но не активирована, индикатор горит серым цветом; когда система ICC активирована и действуют круиз-контроль и функция контроля удержания полосы движения, индикатор горит зеленым цветом; когда система ICC активирована, но доступен только круиз-контроль, индикатор горит оранжевым цветом; если в системе ICC возникает неисправность, индикатор загорается красным цветом. Как можно скорее обратитесь в авторизованный сервисный центр Knewstar для выполнения технического обслуживания.

Индикатор системы RSRS — зеленый, красный*

 При включении зажигания этот индикатор загорится зеленым цветом на несколько секунд, после чего погаснет. Когда активруется любая из функций системы RSRS, данный индикатор загорается зеленым цветом. Если система RSRS неисправна, данный индикатор загорается красным цветом. Как можно скорее обратитесь в авторизованный сервисный центр Knewstar для выполнения технического обслуживания.

* — функция может полностью или частично отсутствовать в комплектации Вашего автомобиля

Индикатор состояния автоматического стояночного тормоза (AVH) — зеленый, красный

AUTO HOLD Если функция автоматического удержания стояночного тормоза (AUTO HOLD) активна, данный индикатор горит зеленым цветом. Если функция AUTO HOLD неисправна, данный индикатор загорается красным цветом. Как можно скорее обратитесь в авторизованный сервисный центр Knewstar для выполнения технического обслуживания.

Контрольная лампа неисправности системы полного привода — красная

 Данная контрольная лампа загорается, когда система полного привода неисправна. Если данная контрольная лампа продолжает гореть, это указывает на наличие серьезной неисправности в системе полного привода. Незамедлительно остановите автомобиль и проведите проверку. Как можно скорее обратитесь в авторизованный сервисный центр Knewstar для выполнения технического обслуживания.

Предупреждающий индикатор системы контроля усталости водителя — белый, красный*

 При длительной поездке, данный индикатор загорается белым. Когда время непрерывной езды в режиме круиз-контроля превышает 3 часа, данный индикатор загорается красным цветом для напоминания водителю о необходимости остановиться и отдохнуть.

Проекционный дисплей (HUD)*

Проекционный дисплей (HUD). Общие сведения

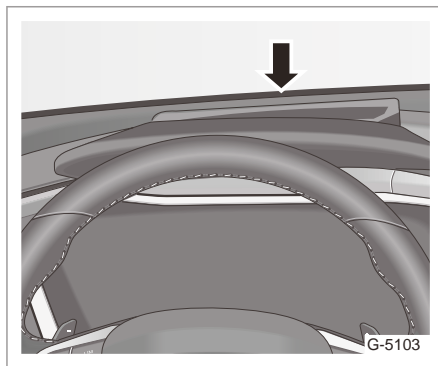

Проекционный дисплей (HUD) установлен на приборной панели перед водителем. Дисплей проецирует виртуальное изображение в нижнюю часть ветрового стекла на расстоянии условно 2 м перед ветровым стеклом. При необходимости водитель может отрегулировать положение дисплея, яркость в вертикальной плоскости, включить или выключить дисплей.

* — функция может полностью или частично отсутствовать в комплектации Вашего автомобиля

Информация об изображении проекционного дисплея (HUD)*

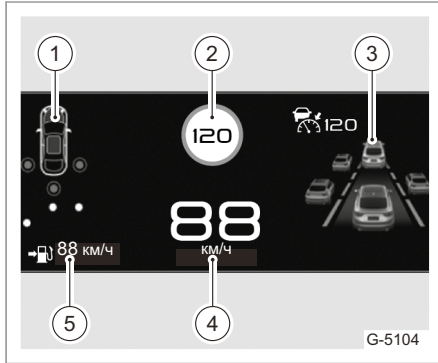

1. Условия движения автомобиля
2. Ограничение скорости
3. Активная система помощи водителю (ADAS)
4. Скорость автомобиля
5. Запас хода

i Когда запас хода станет меньше 100 километров, значение запаса хода отобразится на проекционном дисплее, чтобы напомнить водителю о необходимости заправить автомобиль топливом. Каждое информационное изображение на проекционном дисплее можно включить и выключить в настройках мультимедийной системы*.

Включение/выключение проекционного дисплея

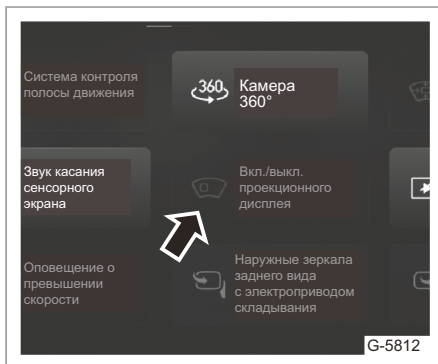

Выключатель проекционного дисплея находится в меню быстрого доступа мультимедийной системы. Нажмите на данный выключатель, чтобы включить или выключить проекционный дисплей.

Тип 1

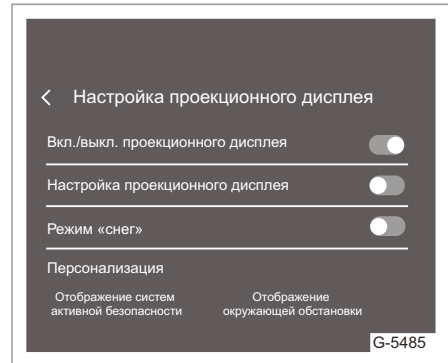

Тип 2

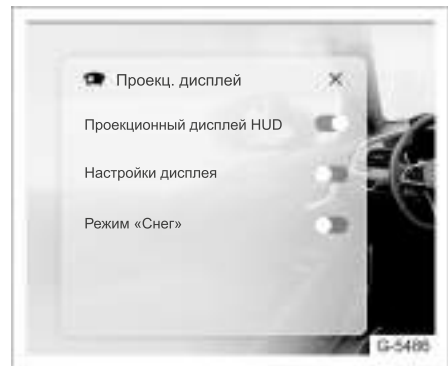

Кроме того, есть выключатель проекционного дисплея в настройках мультимедийной системы.

Регулировка высоты

Включите выключатель настройки проекционного дисплея в меню мультимедийной системы, чтобы активировать функцию настройки проекционного дисплея, затем нажмите кнопку выбора на правой стороне рулевого колеса, чтобы увеличить или уменьшить высоту дисплея. По-

* – функция может полностью или частично отсутствовать в комплектации Вашего автомобиля

сле завершения настройки нажмите кнопку выбора для сохранения параметров и выхода.

Регулировка яркости

Яркость проекционного дисплея может регулироваться автоматически в зависимости от уровня окружающей освещенности. Если необходимо отрегулировать яркость вручную, включите выключатель настройки проекционного дисплея в меню мультимедийной системы и нажмите кнопку направления «влево» или «вправо» на правой стороне рулевого колеса, чтобы уменьшить или увеличить яркость дисплея. После завершения настройки нажмите кнопку выбора для сохранения параметров и выхода.

Режим «Снег»

При движении по снегу включите выключатель режима «Снег» в настройках мультимедийной системы, чтобы обеспечить лучшее качество отображения.

Комбинированные переключатели освещения и стеклоочистителей

Комбинированный переключатель освещения

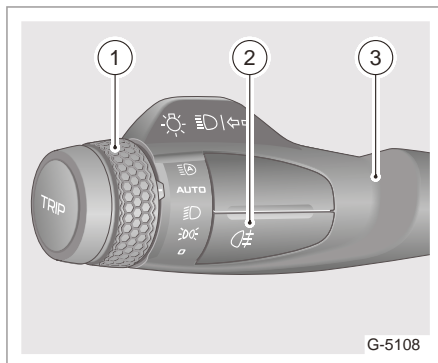

G-5108

1. Переключатель управления освещением
2. Переключатель противотуманных фар
3. Рычаг переключателя освещения (управление дальним и ближним светом фар и указателями поворота)

Управление комбинированным переключателем освещения

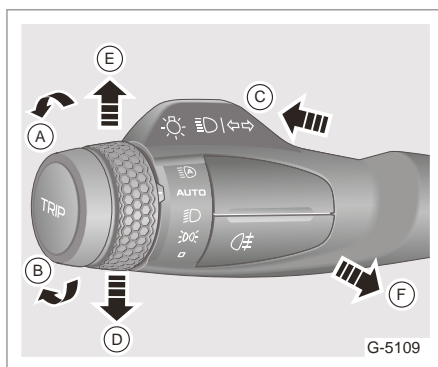

G-5109

Габаритные фонари

Поверните переключатель управления освещением в направлении А и установите отметку — на переключателе в положение , чтобы включить габаритные огни, фонари освещения номерного знака, подсветку приборной панели и комбинации приборов и лампы рассеянного света. Поверните переключатель управления освещением в направлении В и установите отметку — на переключателе в положение «0», чтобы выключить габаритные огни, фонари освещения номерного знака, подсветку приборной панели и комбинации приборов и лампы рассеянного света.

Ближний свет фар

Поверните переключатель управления освещением в направлении А и установите отметку — в положение , чтобы включить ближний свет фар.

Переключатель ближнего/дальнего света фар

При включенном ближнем свете фар переместите рычаг переключателя освещения в направлении С до упора, чтобы включить дальний свет фар. Потяните рычаг переключателя освещения в направлении F (к рулевому колесу), чтобы снова включить ближний свет фар.

Кратковременное включение дальнего света фар

Потяните рычаг переключателя освещения в направлении F до упора — включится дальний свет фар. При отпуске рычага дальний свет фар выключится автоматически. Повторите это действие для сигнализации дальним светом фар.

Автоматическое управление освещением

Поверните переключатель управления освещением в направлении А и установите отметку — в положение AUTO, чтобы включить функцию автоматического управления освещением. Система управления освещением автоматически

включает и выключает фары в зависимости от уровня наружной освещенности. Система способна самостоятельно распознавать изменение дорожных условий (например, наступление сумерек или освещение в туннеле) и автоматически включать и выключать габаритные огни или ближний свет фар. Габаритные огни и ближний свет фар автоматически включаются после въезда автомобиля в туннель и автоматически выключаются после выезда из туннеля. Система также включает габаритные огни и ближний свет фар в пасмурную погоду или при наступлении сумерек.

 Даже при работе системы в автоматическом режиме приоритет сохраняется за ручным управлением. Если от переключателя наружного освещения поступает сигнал управления, система выходит из автоматического режима. ◀

Автоматическое включение дальнего света фар*

В темное время суток поверните переключатель управления освещением в направлении А и установите отметку — на переключателе в положение , чтобы включить функцию интеллектуального управления дальним светом фар. Загорится индикатор на комбинации приборов, а переключатель управления освещением автоматически вернется в положение AUTO. Система интеллектуального управления дальним светом фар (IHBC) осуществляет автоматическое переключение между ближним и дальним светом фар в темное время суток.

Указатель левого поворота

Переместите рычаг переключателя освещения в направлении D — индикатор указателя левого поворота начнет мигать. После завершения маневра рычаг переключателя освещения возвращается в исходное положение автоматически, и индикатор указателя поворота выключается.

* — функция может полностью или частично отсутствовать в комплектации Вашего автомобиля

Указатель правого поворота

Переместите рычаг переключателя освещения в направлении E — индикатор указателя правого поворота начнет мигать. После завершения маневра рычаг переключателя освещения возвращается в исходное положение автоматически, и индикатор указателя поворота выключается.

Сигнал смены полосы движения

Кратковременно переместите рычаг переключателя освещения в направлении D или E — указатель поворота слева или справа вспыхнет три раза.

Задние противотуманные фонари

Для включения задних противотуманных фонарей нажмите выключатель противотуманных фонарей $\text{Q}\#$ при включенном ближнем свете фар. Чтобы выключить противотуманные фонари, снова нажмите выключатель противотуманных фонарей $\text{Q}\#$.

Дневные ходовые огни

Включение дневных ходовых огней

Дневные ходовые огни будут загораться после запуска двигателя при положении OFF переключателя освещения, если включить выключатель дневных ходовых огней в настройках мультимедийной системы (при наличии данной опции).

Если выключатель дневных ходовых огней выключен в настройках мультимедийной системы, дневные ходовые огни будут загораться после запуска двигателя и превышения автомобилем скорости 10 км/ч при положении OFF переключателя освещения.

Выключение дневных ходовых огней

Дневные ходовые огни выключены, если:

- Двигатель не запущен;
- Переключатель освещения находится в положении, отличном от OFF;
- Выключатель дневных ходовых огней выключен в настройках мультимедийной системы (при наличии данной опции) и скорость автомобиля составляет менее 10 км/ч.

Когда работают указатели поворота, дневной ходовой огонь с соответствующей стороны может выключиться.

Функция задержки выключения света фар

Включение функции задержки выключения света фар

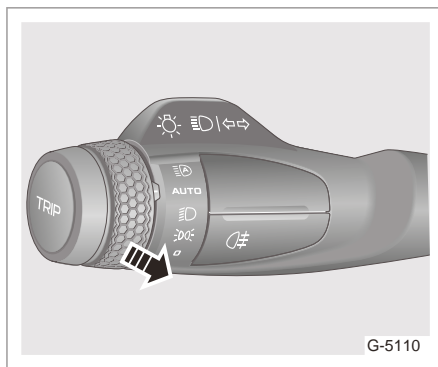

Если при деактивированной противотуманной системе автомобиля в течение некоторого времени после перевода зажигания из режима ON/ACC в режим OFF потянуть рычаг управления освещением до упора в положение, указанное стрелкой, а затем отпустить, загорится ближний свет фар. При первом открывании водительской двери активируется функция задержки выключения фар.

Выключение функции задержки выключения света фар

Функция задержки выключения света фар отключается при выполнении любого из следующих условий:

- Выключатель зажигания не находится в положение OFF;
- Истекло время таймера;

Настройка таймера задержки выключения света фар

После активации функции задержки выключения света фар таймер будет установлен на 30 секунд. Если любая дверь (включая дверь багажного отделения) будет открыта до истечения этого периода, таймер переустанавливается на 180 секунд. После закрывания всех дверей (включая дверь багажного отделения) таймер переустанавливается на 30 секунд.

Регулировка света фар по высоте

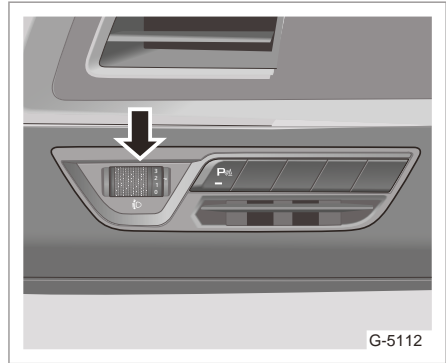

Переключатель регулировки света фар по высоте

Эта ручка используется для регулировки направления света фар в вертикальной плоскости. Ручка регулировки направления света фар в вертикальной плоскости имеет четыре положения: «0», «1», «2», «3».

Устанавливайте ручку переключателя в положение, соответствующее загрузке автомобиля:

0: В автомобиле только водитель.

1: В автомобиле водитель и передний пассажир.

2: В автомобиле только водитель, багажное отделение полностью загружено.

3: Автомобиль полностью загружен (включая багажное отделение).

 Отрегулируйте направление света фар в вертикальной плоскости так, чтобы не допустить ослепления водителей встречных транспортных средств. ◀

1

2

3

4

5

6

7

8

Комбинированный переключатель стеклоочистителя

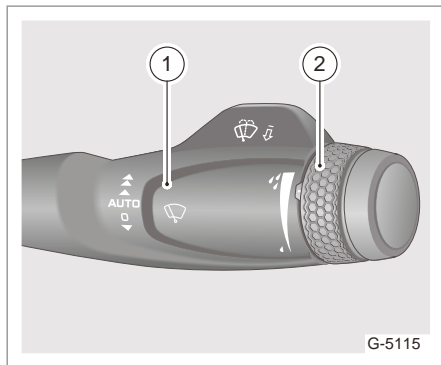

1. Рычаг управления стеклоочистителем
2. Регулятор чувствительности функции автоматической работы стеклоочистителя

 Запрещается использовать стеклоочиститель при сухом ветровом стекле, так как это может привести к повреждению ветрового стекла и щеток стеклоочистителя. Перед использованием стеклоочистителя необходимо очистить ветровое стекло, если на нем имеется грязь или песок. В противном случае на стекле могут появиться царапины, а срок службы щеток стеклоочистителя значительно сократится. ◀

Управление комбинированным переключателем стеклоочистителя

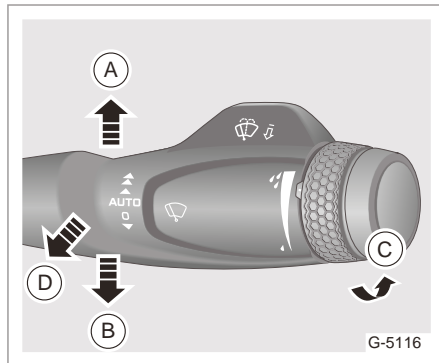

Однократное включение переднего стеклоочистителя

Переместите рычаг управления стеклоочистителем в направлении В и отпустите его. Рычаг управления стеклоочистителем автоматически вернется в положение «0», и передний стеклоочиститель выполнит однократную очистку ветрового стекла.

Выключение передних стеклоочистителей

Стеклоочиститель выключается, если рычаг управления стеклоочистителем переводится в положение «0».

Автоматическая работа передних стеклоочистителей

При перемещении рычага управления стеклоочистителем в направлении А в положение «АUTO» включается автоматический режим работы стеклоочистителя. Одновременно система управления стеклоочистителем автоматически отрегулирует скорость работы в соответствии с интенсивностью дождя (верхнее положение соответствует максимальной чувствительности). Чувствительность датчика дождя можно отрегулировать путем вращения ручки, которая отвечает за чувствительность автоматической системы управления стеклоочистителем. При перемещении отметки — на регуляторе в сто-

рону узкой части шкалы (в направлении С) чувствительность системы изменяется с высокой на низкую, а интервал между рабочими циклами стеклоочистителей увеличивается.

Низкая скорость работы передних стеклоочистителей

Переместите рычаг управления стеклоочистителями в направлении А во второе положение, передние стеклоочистители начнут работать с низкой скоростью.

Высокая скорость работы передних стеклоочистителей

Переместите рычаг управления стеклоочистителями в направлении А в третье положение, передние стеклоочистители начнут работать с высокой скоростью.

Режим технического обслуживания переднего стеклоочистителя

В течение 10 секунд после перевода пускового переключателя из режима ON в режим OFF, переместите рычаг управления стеклоочистителем в направлении В более чем на 2 секунды, чтобы перейти в режим технического обслуживания стеклоочистителя. Данная функция может быть активирована только один раз в течение одного цикла зажигания*.

Эта функция предназначена только для снятия-установки щёток стеклоочистителей и не может быть использована для других целей (например, для предотвращения замерзания щёток).

Омывание ветрового стекла

Потяните рычаг управления стеклоочистителем в направлении D для подачи воды на ветровое стекло и одновременного включения стеклоочистителя. После отпускания рычага стеклоомыватель выключится, а стеклоочиститель вернется в исходное положение после выполнения нескольких рабочих циклов.

 Переместите рычаг управления стеклоочистителем в направлении А в положение AUTO, и частота работы

стеклоочистителей будет регулироваться автоматически в соответствии с такими параметрами, как интенсивность осадков, определяемая датчиком дождя, и скоростью автомобиля. ◀

Подогрев форсунок стеклоомывателя*

Тип 1

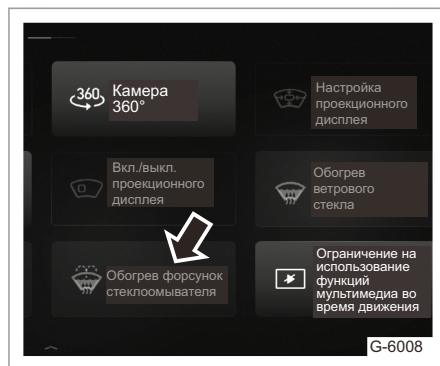

Тип 2*



Если пусковой переключатель находится в режиме ON, а температура окружающей среды относительно низкая, можно включить функцию подогрева форсунок стеклоомывателя с помощью выключателя подогрева передних форсунок стеклоомывателя на экране мультимедийной системы. После осуществления подогрева в течение заданного времени данная функция автоматически выключается. Если во время подогрева температура

* – функция может полностью или частично отсутствовать в комплектации Вашего автомобиля

окружающей среды выше 12 °С, функция подогрева будет автоматически выключена. Функцию подогрева также можно выключить вручную с помощью выключателя подогрева передних форсунок стеклоомывателя.

Датчик дождя



Датчик дождя, объединенный с датчиками наружного освещения и солнечного излучения, установлен позади внутреннего зеркала заднего вида. Он регулирует работу стеклоочистителей в соответствии с интенсивностью осадков, попадающих на ветровое стекло.

 Поддерживайте в чистоте участок, на котором установлен датчик дождя, во избежание изменения чувствительности датчика и влияния на работу стеклоочистителей. ◀

Рулевое колесо

Звуковой сигнал



Нажмите на рулевое колесо в области кнопки звукового сигнала (показана стрелкой на рисунке), чтобы подать звуковой сигнал.

 Кнопка звукового сигнала также служит кожухом для подушки безопасности водителя. В связи со спецификой функционирования подушки безопасности водителя рекомендуется для подачи звукового сигнала нажимать на указанные стрелками области кнопки звукового сигнала, в противном случае возможно повреждение обшивки подушки безопасности или самой подушки безопасности. ◀

 Во избежание несчастного случая не нажимайте с усилием кнопку звукового сигнала и не ударяйте по ней. ◀

Обогрев рулевого колеса*

Тип 1

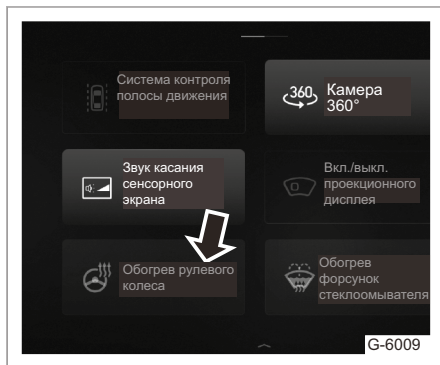

Тип 2*



После запуска двигателя функцию обогрева рулевого колеса можно включить, нажав кнопку обогрева рулевого колеса в интерфейсе мультимедийной системы. Работа функции обогрева прекращается при достижении температуры примерно 40 °С. Функцию обогрева также можно отключить с помощью соответствующей кнопки.

Если температура рулевого колеса слишком высокая, обогрев рулевого колеса не будет включаться после нажатия кнопки обогрева рулевого колеса. ◀

Регулировка рулевого колеса

Не пытайтесь отрегулировать положение рулевого колеса во время движения автомобиля. Это может привести к потере контроля над автомобилем и возникновению опасной ситуации. ◀

После завершения регулировки убедитесь в надежности фиксации рулевого колеса. Если рулевое колесо не зафиксировано, это может привести к потере контроля над автомобилем и возникновению опасной ситуации. ◀

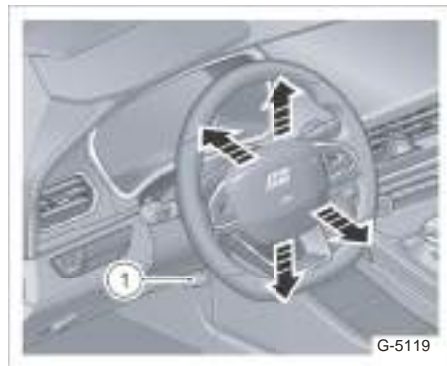

1. Рукоятка регулировки положения рулевого колеса

Отрегулируйте положение рулевого колеса, выполнив следующие шаги:

1. Отрегулируйте положение водительского сиденья.
2. Установите рулевое колесо в положение прямолинейного движения.
3. Полностью отпустите рукоятку регулировки положения рулевого колеса.
4. Установите рулевое колесо в наиболее подходящее положение, перемещая его вверх/вниз и вперед/назад в направлениях, указанных стрелками.
5. После регулировки положения рулевого колеса полностью поднимите рукоятку регулировки, чтобы зафиксировать рулевое колесо в новом положении.
6. Не прикладывайте усилий на рулевое колесо в вертикальном и продольном

направлении, это может привести к повреждению механизма регулировки и к ухудшению фиксации положения рулевого колеса.

Переключатель режимов усилителя рулевого управления

 Водитель должен выбирать подходящий режим усилителя рулевого управления, основываясь на собственном опыте, и с учетом условий движения. ◀ Предусмотрено два режима работы усилителя рулевого управления. Вы можете включить синхронизацию с режимом движения, и режим усилителя рулевого управления будет автоматически переключаться при переключении режима движения, или автомобиль может поддерживать предпочитаемый вами режим рулевого управления, если включена функция индивидуального выбора режима работы.

- Комфортный режим: по сравнению со стандартным режимом вспомогательное усилие на рулевом колесе увеличено. Рулевое колесо ощущается «легким» при его поворачивании.
- Спортивный режим: по сравнению со стандартным режимом вспомогательное усилие на рулевом колесе уменьшено. Рулевое колесо ощущается «тяжелым» при его поворачивании.

Кнопки на рулевом колесе

Тип 1

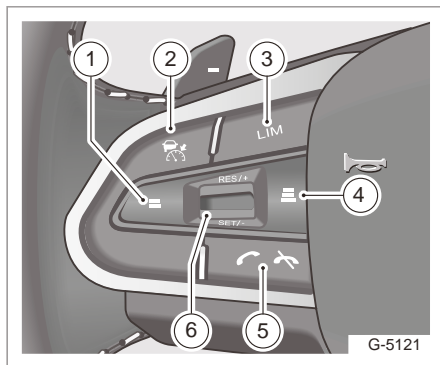

1. Кнопка уменьшения дистанции до впереди идущего автомобиля
Нажмите данную кнопку для уменьшения дистанции следования за впереди идущим автомобилем.
2. Кнопка ICC/ACC
Нажмите кнопку ICC/ACC, чтобы включить или выключить систему ICC/ACC и выйти из системы.
3. Кнопка ограничения скорости
Нажмите кнопку LIM, чтобы задать предел скорости.
4. Кнопка увеличения дистанции до впереди идущего автомобиля
Нажмите данную кнопку для увеличения дистанции следования за впереди идущим автомобилем.
5. Кнопка принятия/завершения вызова по телефону, подключенному через Bluetooth
Нажмите кнопку, чтобы принять или завершить вызов по телефону, подключенному через Bluetooth.
Нажмите и удерживайте кнопку, чтобы отклонить вызов по телефону, подключенному через Bluetooth.
6. Кнопка регулировки и установки скорости движения автомобиля
В режиме круиз-контроля данная кнопка используется для настройки скорости, которая будет поддерживаться системой круиз-контроля; в режиме ограничения скорости данная кнопка используется для регулировки предела скорости.
 - RES/+ (восстановление/ускорение)
Нажмите кнопку регулировки и установки скорости автомобиля в направлении RES/+, чтобы восстановить исходную скорость движения в режиме круиз-контроля или увеличить скорость движения в режиме круиз-контроля.
 - SET/- (установка/замедление)
Нажмите кнопку регулировки и установки скорости автомобиля в направлении SET/-, чтобы задать текущую скорость движения

автомобиля в качестве скорости движения в режиме круиз-контроля или уменьшить скорость движения в режиме круиз-контроля.

Тип 2*

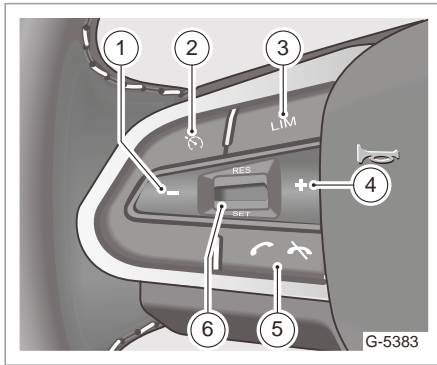

1. Кнопка уменьшения скорости движения автомобиля в режиме круиз-контроля
Нажмите данную кнопку, чтобы уменьшить скорость движения автомобиля в режиме круиз-контроля.
2. Кнопка выключателя системы круиз-контроля
Нажмите данную кнопку, чтобы включить/выключить систему круиз-контроля и выйти из нее.
3. Кнопка ограничения скорости
Нажмите кнопку LIM, чтобы задать предел скорости.
4. Кнопка увеличения скорости движения автомобиля в режиме круиз-контроля
Нажмите данную кнопку, чтобы увеличить скорость движения автомобиля в режиме круиз-контроля.
5. Кнопка принятия/завершения вызова по телефону, подключенному через Bluetooth
Нажмите кнопку, чтобы принять или завершить вызов по телефону, подключенному через Bluetooth.
Нажмите и удерживайте кнопку, чтобы отклонить вызов по телефону, подключенному через Bluetooth.

6. Кнопка установки скорости
 - RES (восстановление): нажмите кнопку регулировки и установки скорости автомобиля в направлении RES, чтобы восстановить исходную скорость движения в режиме круиз-контроля или слегка увеличить скорость движения в режиме круиз-контроля.
 - SET (установка): нажмите кнопку регулировки и установки скорости автомобиля в направлении SET, чтобы задать текущую скорость движения автомобиля в качестве скорости движения в режиме круиз-контроля или уменьшить скорость движения в режиме круиз-контроля.

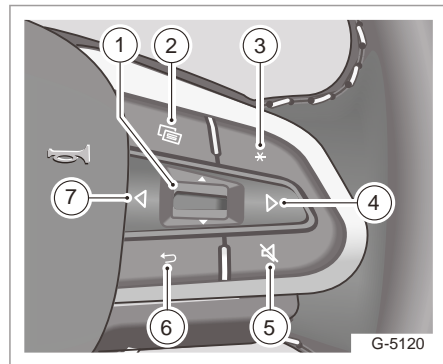

1. Кнопка выбора
Нажмите данную кнопку, чтобы выбрать или выполнить пункты, указанные в выделенной области, эта операция также может скрыть общую предупреждающую информацию.
Нажмите кнопку выбора, чтобы отрегулировать громкость или выбрать предыдущую или следующую опцию.
2. Кнопка переключения режимов
Нажмите кнопку переключения режимов, чтобы переключить управление с помощью кнопок на рулевом колесе между головным устройством мультимедийной системы и комбинацией приборов.

* – функция может полностью или частично отсутствовать в комплектации Вашего автомобиля

3. Кнопка индивидуальной настройки
Функцию этой кнопки можно выбрать в настройках мультимедийной системы: MODE (переключение источников аудиосигнала), навигация (включение функции навигации), настройки автомобиля (вход в интерфейс настроек автомобиля).
4. Кнопка выбора «вправо»
Нажмите кнопку выбора «Вправо», чтобы перейти вправо в главное меню или перейти к следующей композиции или радиоканалу.
5. Кнопка Mute (отключение звука)
Нажмите данную кнопку для включения/отключения звука. Нажмите данную кнопку снова или увеличьте звук, чтобы выйти из режима «Без звука».
6. Кнопка возврата
Нажмите данную кнопку для возврата к предыдущему меню.
7. Кнопка выбора «Влево»
Нажмите данную кнопку, чтобы перейти влево в главное меню или перейти к предыдущей композиции или радиоканалу.

Зеркала заднего вида

Наружные зеркала заднего вида

! Не пытайтесь регулировать положение зеркала заднего вида во время движения автомобиля. Это может привести к потере контроля над автомобилем и возникновению опасной ситуации. ◀

Переключатель регулировки положения наружных зеркал заднего вида располагается на декоративной накладке водительской двери.

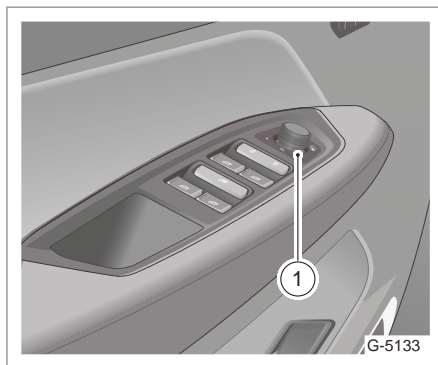

1. Переключатель регулировки положения наружных зеркал заднего вида

! Расстояние от автомобиля до объектов, отражающихся в зеркалах заднего вида, в действительности меньше, чем кажется. Отрегулируйте положение наружных зеркал заднего вида, предварительно заняв правильное положение на сиденье. Если наружные зеркала заднего вида покрыты льдом, не пытайтесь регулировать их положение или удалить лед вручную, а используйте функцию обогрева.

Чтобы не получить травмы и не повредить зеркало заднего вида, не прикасайтесь к нему во время регулировки. ◀

Регулировка положения наружных зеркал заднего вида

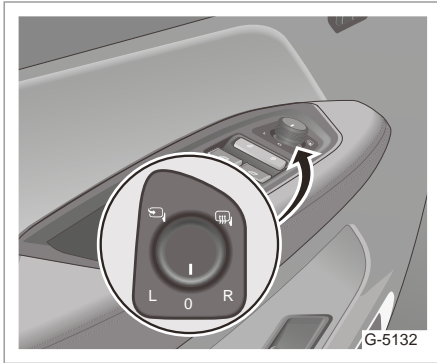

1. Переведите выключатель зажигания в положение ON. Поверните переключатель регулировки наружных зеркал и установите отметку — в положение «L» (левое) или «R» (правое) для выбора зеркала на водительской или пассажирской двери соответственно.

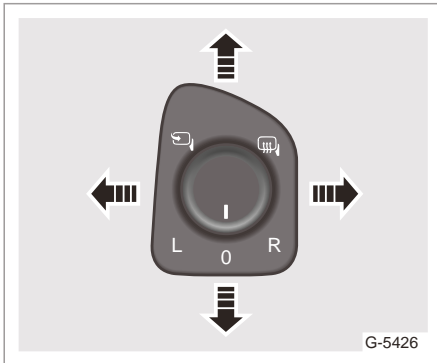

2. Нажимая переключатель регулировки наружных зеркал влево, вправо, вверх и вниз, отрегулируйте угол наклона зеркала.
3. После завершения регулировки верните переключатель регулировки наружных зеркал заднего вида в исходное положение («0»).

Складывание наружных зеркал заднего вида

Наружные зеркала заднего вида снабжены функцией складывания, которая может использоваться при парковке автомобиля или проезде через узкие пространства.

Наружные зеркала заднего вида с электроприводом складывания



Когда пусковой переключатель находится в режиме ON, можно одновременно сложить левое и правое зеркала заднего вида, для чего необходимо повернуть ручку переключателя регулировки наружных зеркал заднего вида в положение . Для раскладывания зеркал заднего вида поверните ручку переключателя в другое положение.

Автоматическое складывание наружных зеркал заднего вида

Наружные зеркала заднего вида данного автомобиля оснащены функцией автоматического складывания. Вы можете настроить автоматическое складывание зеркал заднего вида при запираании автомобиля и автоматическое раскладывание зеркал при отпирании автомобиля. Кроме того, наружные зеркала заднего вида могут автоматически наклоняться на определенный угол при движении автомобиля задним ходом, что помогает водителю контролировать обстановку в зоне задних колес и состояние дорожной поверхности.

1

2

3

4

5

6

7

8

Затемнение наружных зеркал заднего вида*

Наружное зеркало заднего вида определяет интенсивность попадающего на него света с помощью датчика освещенности и активирует электронную функцию затемнения.

Функция обогрева наружных зеркал заднего вида



Электрообогрев наружных зеркал заднего вида может быть включен при запущенном двигателе: поверните ручку переключателя регулировки наружных зеркал заднего вида в положение «L» или нажмите кнопку обогрева заднего стекла / наружных зеркал заднего вида на панели управления кондиционером.

Отключение функции обогрева наружных зеркал заднего вида происходит автоматически примерно через 20 минут после включения. Если вы хотите продолжить использовать функцию обогрева наружных зеркал заднего вида, вам необходимо сначала перевести переключатель регулировки наружных зеркал заднего вида в другое положение, а затем снова повернуть его в положение «L» или еще раз нажать кнопку обогрева заднего стекла / наружных зеркал заднего вида.

Для получения более подробной информации см. раздел «Отопление, вентиляция и кондиционирование воздуха» в главе 3 «Система кондиционирования воздуха».

Внутреннее зеркало заднего вида

Регулировка внутреннего зеркала заднего вида

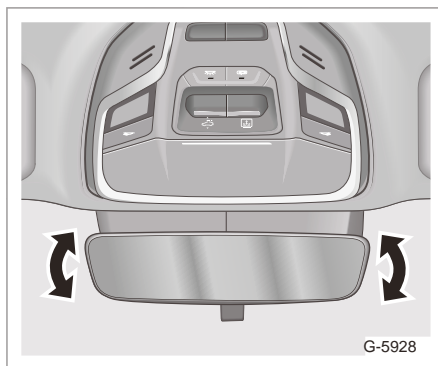

Внутреннее зеркало заднего вида закреплено на ветровом стекле, его положение можно отрегулировать для обеспечения необходимого обзора пространства позади автомобиля.

Внутреннее зеркало заднего вида с механическим переключением в режим затемнения

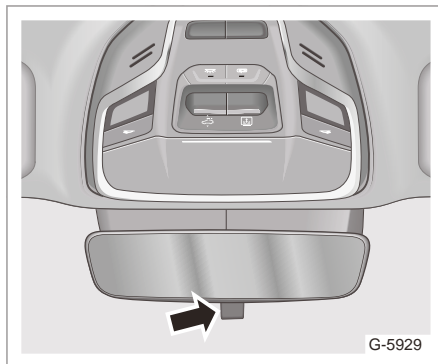

Нажмите рычажок в нижней части корпуса внутреннего зеркала заднего вида, чтобы изменить угол обзора и активировать режим затемнения; потяните рычажок назад, чтобы вернуть внутреннее зеркало заднего вида в нормальное положение и отключить режим затемнения.

* – функция может полностью или частично отсутствовать в комплектации Вашего автомобиля

Внутреннее зеркало заднего вида с электронным переключением в режим затемнения*

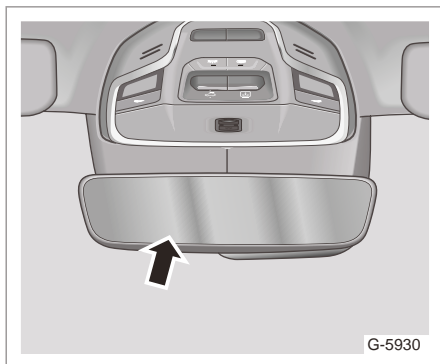

Внутреннее зеркало заднего вида определяет интенсивность попадающего на него света с помощью датчика освещенности и активирует электронную функцию затемнения.

При включении передачи заднего хода (R) электронная функция затемнения внутреннего зеркала заднего вида в определенных комплектациях отключается.

! Корректная работа электронной функции затемнения внутреннего зеркала заднего вида обеспечивается только в том случае, если направленный на зеркало свет не перекрывается другими объектами.

Не прикрепляйте наклейки перед датчиком освещенности, чтобы не нарушить работу электронной функции затемнения. ◀

Окна

Электрические стеклоподъемники

! Оставлять детей, инвалидов или животных без присмотра в автомобиле с закрытыми окнами очень опасно. При жаркой погоде они могут получить ожог, тепловой удар или даже задохнуться. Никогда не оставляйте детей, инвалидов или животных одних в автомобиле с полностью закрытыми окнами, особенно в жаркую погоду. ◀

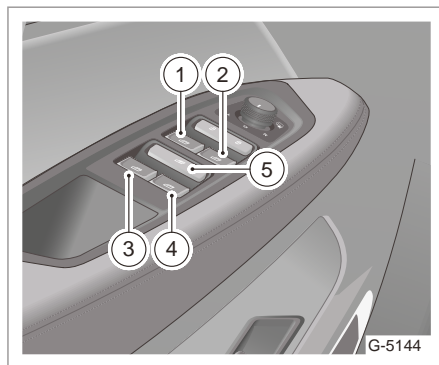

1. Переключатель электрического стеклоподъемника передней левой двери
2. Переключатель электрического стеклоподъемника передней правой двери
3. Переключатель электрического стеклоподъемника задней левой двери
4. Переключатель электрического стеклоподъемника задней правой двери
5. Выключатель блокировки стеклоподъемников

Работа в ручном режиме

Открытие: нажмите переключатель стеклоподъемника вниз в первое фиксированное положение и удерживайте, чтобы открыть окно.

Закрывание: потяните переключатель стеклоподъемника вверх в первое фиксированное положение и удерживайте, чтобы закрыть окно.

* – функция может полностью или частично отсутствовать в комплектации Вашего автомобиля

В режиме ручного управления стекло остановится, как только переключатель будет отпущен.

Работа в автоматическом режиме

Открытие: нажмите переключатель стеклоподъемника вниз во второе фиксированное положение, и стекло автоматически опустится полностью.

Закрывание: потяните переключатель стеклоподъемника вверх во второе фиксированное положение, и стекло автоматически поднимется полностью.

При опускании или подъеме стекла в автоматическом режиме стекло остановится, если нажать и отпустить или потянуть и отпустить переключатель стеклоподъемника.

Выключатель блокировки стеклоподъемников

Выключатель блокировки стеклоподъемников расположен на водительской двери в центре группы переключателей стеклоподъемников. Нажмите выключатель блокировки стеклоподъемников, чтобы заблокировать работу стеклоподъемников передней пассажирской и задних дверей. При включенной функции блокировки управление стеклоподъемниками передней пассажирской и задних дверей возможно только с помощью переключателей на водительской двери. Нажмите выключатель блокировки стеклоподъемников снова, чтобы разблокировать работу стеклоподъемников передней пассажирской и задних дверей.

Функция защиты электрического стеклоподъемника от перегрева

При многократном использовании электрического стеклоподъемника в течение короткого промежутка времени переключатель стеклоподъемника может прекратить работу с целью предотвращения повреждения электродвигателя. Для восстановления нормальной работы стеклоподъемника необходимо подождать неко-

торое время.

 Время ожидания для автоматического восстановления достаточно большое, и если вам нужно немедленно воспользоваться стеклоподъемником, вы можете выключить зажигание, а затем запустить двигатель, чтобы снова активировать стеклоподъемник. ◀

Функция предотвращения защемления

Если во время закрывания окна в автоматическом режиме какой-либо предмет оказывается зажатым между стеклом и оконной рамой, стекло автоматически останавливается и возвращается в исходное положение, чтобы предотвратить травму. Если электрический стеклоподъемник не работает в автоматическом режиме или не работает надлежащим образом функция предотвращения защемления, необходимо выполнить инициализацию электрического стеклоподъемника.

 Функция предотвращения защемления может не сработать в случае, если посторонний предмет зажат стеклом непосредственно перед полным закрыванием окна (расстояние между верхней кромкой стекла и оконной рамой менее 4 мм). ◀

 Никогда не пытайтесь активировать функцию предотвращения защемления, намеренно просовывая какие-либо части тела в окно автомобиля. Это может привести к травме и даже смерти. ◀

Инициализация электрического стеклоподъемника

Если аккумуляторная батарея автомобиля неисправна, разряжена или отсоединялась, необходимо выполнить инициализацию электрического стеклоподъемника, чтобы возобновить работу функций автоматического управления и предотвращения защемления.

Порядок выполнения инициализации:

1. Потяните переключатель стеклоподъемника вверх до полного поднятия стекла и продолжайте его удерживать в верхнем положении в течение 2 секунд, затем отпустите. Работа функций автоматического подъема и предотвращения заземления возобновится.
2. Нажмите переключатель стеклоподъемника до полного опускания стекла и продолжайте его удерживать в течение 2 секунд, после чего отпустите. Работа функции плавной остановки при опускании стекла возобновится.
3. Выполните подъем стекла из нижней точки в верхнюю с удержанием переключателя в течение 2 секунд после подъема.

Если стеклоподъемник не работает должным образом после выполнения вышеуказанной процедуры, как можно скорее обратитесь в сервисный центр Knewstar для выполнения технического обслуживания.

 Перед выполнением инициализации замените или подзарядите аккумуляторную батарею. ◀

Функция задержки выключения стеклоподъемников

После перевода пускового переключателя в режим OFF управление стеклоподъемниками может осуществляться при помощи переключателей стеклоподъемников, если соблюдены следующие условия:

1. Прошло не более 60 секунд после перевода пускового переключателя в режим OFF;
2. Передние двери закрыты.

Закрывание/открывание окон с помощью смарт-ключа

Нажмите и удерживайте кнопку отпирания на смарт-ключе — верхний люк и окна откроются одновременно. Во время открывания верхнего люка и окон в автоматическом режиме снова нажмите кнопку отпирания на смарт-ключе — верхний люк и окна перестанут открываться.

Нажмите и удерживайте кнопку запираения на смарт-ключе — верхний люк и окна закроются одновременно. Во время закрывания верхнего люка и окон в автоматическом режиме снова нажмите кнопку запираения на смарт-ключе — верхний люк и окна перестанут закрываться.

Вы также можете включить функцию автоматического подъема стекол после запираения автомобиля в настройках мультимедийной системы. Нажмите кнопку запираения на смарт-ключе — верхний люк и окна закроются одновременно.

 С помощью смарт-ключа нельзя открыть или закрыть окна и верхний люк, когда температура ниже -15 °С. ◀

Верхний люк

Панорамный люк



Переключатель верхнего люка находится на переднем плафоне освещения салона. При соблюдении одного из следующих условий переключатель верхнего люка работать не будет:

- Любая из двух передних дверей открывается/закрывается после перевода пускового переключателя в режим, отличный от ON;
- Прошла 1 минута после выключения зажигания.

 Во избежание серьезных травм необходимо соблюдать следующие меры предосторожности:

- Во время движения автомобиля следите за тем, чтобы пассажиры не располагали какие-либо части тела (голову, руки) вблизи открытого люка.

Это может привести к травмированию в случае резкого торможения или дорожно-транспортного происшествия.

- Не разрешайте пассажирам высовывать из открытого люка какие-либо части тела во время перемещения панели люка.
- При выходе из автомобиля убедитесь, что смарт-ключ не остался внутри.
- Не оставляйте ребенка без присмотра в салоне автомобиля и не разрешайте ему играть с переключателем люка. Ребенок может быть зажат люком и получить серьезные травмы.
- Во время закрывания люка проследите за тем, чтобы пассажиры не высовывали в его проем голову, руки или другие части тела.
- Не садитесь на край проема люка или рядом с ним. ◀

 Помните, что в случае травмирования ребенка люком ответственность за это происшествие полностью возлагается на взрослых. ◀

 При обледенении крыши запрещается открывать люк, так как чрезмерная нагрузка может вызвать повреждение деталей люка. ◀

Открытие и закрывание люка

Переведите переключатель люка назад и отпустите — панель люка автоматически откроется полностью; переведите переключатель люка назад и удерживайте — панель люка сдвинется в направлении открывания и прекратит движение, когда вы отпустите переключатель.

Переведите переключатель люка вперед и отпустите — панель люка автоматически закроется полностью; переведите переключатель люка вперед и удерживайте — панель люка сдвинется в направлении закрывания и прекратит движение, когда вы отпустите переключатель.

 Если во время движения панели люка будет нажата другая кнопка, перемещение будет остановлено.

Во время перемещения панели люка или солнцезащитной шторки не отсоединяйте кабель аккумуляторной батареи, в противном случае потребуются выполнение инициализации люка или солнцезащитной шторки. ◀

Автоматическое закрывание окон при дожде*

Когда автомобиль заперт, но верхний люк или окна открыты, они закроются автоматически, если начнется дождь.

 Если инициализация стеклоподъемников/люка не выполнена, окна/люк не смогут закрыться автоматически при дожде. ◀

Подъем и опускание верхнего люка

Нажмите переключатель верхнего люка вверх в крайнее положение и отпустите. Панель люка автоматически поднимется полностью. Нажмите переключатель верхнего люка вверх в крайнее положение и удерживайте. Панель люка будет подниматься. Если отпустить переключатель, движение панели люка вверх прекратится. Если панель люка находится в поднятом положении, выполните операцию закрывания люка, и панель люка опустится полностью*.

 Когда панель люка поднята, солнцезащитная шторка приоткрыта. Подъем панели люка возможен только тогда, когда панель полностью закрыта. Если при задействовании переключателя для подъема люка панель люка находится в другом положении, панель люка не будет реагировать на переключение. ◀

Открытие и закрытие люка при помощи смарт-ключа

Нажмите и удерживайте кнопку отпирания на смарт-ключе — верхний люк и окна откроются одновременно. Во время открывания верхнего люка и окон в автоматическом режиме снова нажмите кнопку отпирания на смарт-ключе — верхний люк и окна перестанут открываться.

Нажмите и удерживайте кнопку запираения на смарт-ключе — верхний люк и окна закроются одновременно. Во время закрывания верхнего люка и окон в автоматическом режиме снова нажмите кнопку запираения на смарт-ключе — верхний люк и окна перестанут закрываться.

Вы также можете включить функцию автоматического подъема стекол после запираения автомобиля в настройках мультимедийной системы. Нажмите кнопку запираения на смарт-ключе — верхний люк и окна закроются одновременно.

 Если люк не закрыт, то в дождливую погоду в салон может попасть вода, что приведет к повреждению автомобиля и, соответственно, финансовым потерям. Поэтому всегда следите за тем, чтобы верхний люк был закрыт.

С помощью смарт-ключа нельзя открыть или закрыть окна и верхний люк, когда температура ниже $-15\text{ }^{\circ}\text{C}$ *. ◀

Функция предотвращения защемления

Предотвращение защемления при опускании панели люка

Если во время опускания панели люка на ее пути возникает препятствие, панель возвращается в полностью поднятое положение.

Предотвращение защемления при сдвиге панели люка

Если панель люка и солнцезащитная шторка люка столкнутся с препятствием при закрывании, сработает функция предотвращения защемления и панель

* — функция может полностью или частично отсутствовать в комплектации Вашего автомобиля

и шторка сдвинутся назад.

 Если во время закрывания панели люка или солнцезащитной шторки функция предотвращения заземления активируется снова в течение 10 секунд с момента первой ее активации, то работа функций предотвращения заземления и автоматического управления будет временно приостановлена. В этом случае работа функций автоматического управления и предотвращения заземления может быть восстановлена после закрытия люка в ручном режиме. ◀

Инициализация люка с функцией предотвращения заземления

В следующих случаях необходимо выполнить инициализацию люка:

- Кабель аккумуляторной батареи был отсоединен во время движения панели люка;
 - Процесс инициализации был прерван.
- Инициализация выполняется для люка с функцией предотвращения заземления для обеспечения возможности использования функции автоматического управления и функции предотвращения заземления.

Порядок выполнения инициализации:

При полностью закрытой панели люка нажмите и удерживайте не менее 10 секунд кнопку закрывания панели люка — будет выполнена инициализация системы, панель люка переместится вперед и, достигнув крайней точки, вернется в полностью открытое положение. Удерживайте кнопку, пока панель люка не вернется в закрытое положение, а затем отпустите, после чего процесс инициализации будет завершен. Если люк не работает должным образом после выполнения вышеуказанных операций, как можно скорее обратитесь в сервисный центр Knewstar для выполнения технического обслуживания.

Солнцезащитная шторка верхнего люка



Переключатель солнцезащитной шторки находится на переднем плафоне освещения салона.

Открывание солнцезащитной шторки люка

Переведите переключатель солнцезащитной шторки назад и отпустите — солнцезащитная шторка автоматически откроется полностью; переведите переключатель солнцезащитной шторки назад и удерживайте — солнцезащитная шторка сдвинется в направлении открывания и прекратит движение, когда вы отпустите переключатель.

Закрывание солнцезащитной шторки люка

Переведите переключатель солнцезащитной шторки вперед и отпустите — солнцезащитная шторка автоматически закроется полностью; переведите переключатель солнцезащитной шторки вперед и удерживайте — солнцезащитная шторка сдвинется в направлении закрывания и прекратит движение, когда вы отпустите переключатель. Если панель люка закрыта не полностью, сработает функция синхронизации, и закрывающаяся солнцезащитная шторка люка остановится в положении синхронизации с панелью люка. Солнцезащитная шторка может быть полностью

закрыта только после того, как панель люка переместится в полностью закрытое положение; во время автоматического открывания или закрывания (после задеивания переключателя) солнцезащитной шторки снова переведите переключатель солнцезащитной шторки назад/вперед, после чего солнцезащитная шторка перестанет двигаться.



Во время перемещения панели люка или солнцезащитной шторки не отсоединяйте кабель аккумуляторной батареи, в противном случае потребуется выполнение инициализации люка или солнцезащитной шторки.

Во избежание повреждения привода шторки и появления посторонних звуков не давите на шторку и не удерживайте ее во время перемещения.

- Полное открывание люка во время движения может привести к появлению сильного аэродинамического шума.
- При длительной стоянке автомобиля рекомендуется полностью закрыть солнцезащитную шторку люка. По возможности рекомендуется оставлять автомобиль в гараже или под навесом, чтобы предотвратить повреждение обивки салона в результате длительного воздействия солнечного излучения. ◀

Инициализация солнцезащитной шторки с функцией предотвращения заземления

В следующих случаях необходимо выполнить инициализацию солнцезащитной шторки:

- Кабель аккумуляторной батареи был отсоединен во время движения солнцезащитной шторки;
 - Процесс инициализации был прерван.
- Инициализация выполняется для солнцезащитной шторки с функцией предотвращения заземления для обеспечения возможности использования функции автоматического управления и функции предотвращения заземления.

Порядок выполнения инициализации: При полностью закрытой солнцезащитной шторке нажмите и удерживайте не менее 10 секунд кнопку закрывания солнцезащитной шторки — будет выполнена инициализация системы, солнцезащитная шторка переместится вперед и, достигнув крайней точки, вернется в положение, при котором шторка будет приоткрыта примерно на 300 мм. Удерживайте кнопку, пока солнцезащитная шторка не вернется в закрытое положение, а затем отпустите, после чего процесс инициализации будет завершен.

Если солнцезащитная шторка люка не работает должным образом после выполнения вышеуказанной операции, как можно скорее обратитесь в сервисный центр Knewstar для выполнения технического обслуживания.

Техническое обслуживание

Техническое обслуживание панели люка

Очищайте поверхность стеклянной панели люка с помощью моющего средства. Не используйте вязкие чистящие средства!

Техническое обслуживание люка

- При частом использовании люка в ветреную погоду и в запыленной местности регулярно очищайте с помощью влажной губки уплотнители стеклянной панели люка от пыли и грязи.
- При длительной стоянке автомобиля или если верхний люк не используется в течение длительного времени, уплотнители проема люка можно очищать и смазывать специальными средствами для ухода за уплотнителями.
- При мойке автомобиля проверяйте, не засорены ли уплотнители люка, дренажные отверстия и желоба пылью, листьями, ветками и прочими посторонними предметами. При обнаружении выполните очистку.

 Механизм привода люка нуждается в периодическом обслуживании, мы рекомендуем производить обслуживание механизма привода люка при каждом техническом обслуживании автомобиля. ◀

Плафоны освещения салона

Передние плафоны освещения салона

В конструкцию передних плафонов освещения салона входят выключатели левого и правого плафонов, выключатель режима постоянного освещения салона, выключатель режима освещения в зависимости от положения двери и лампы, которые вы можете использовать в соответствии со своими потребностями.

Тип 1

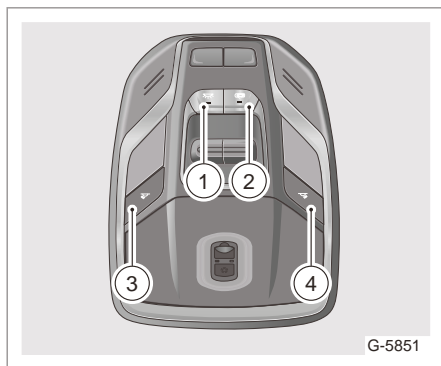

Тип 2

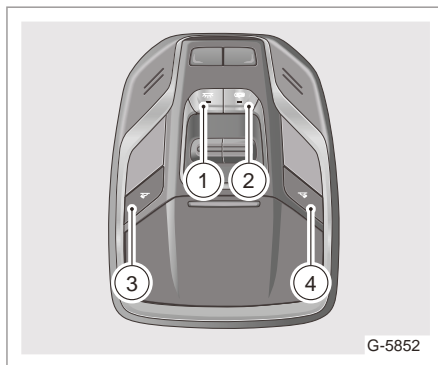

1. Выключатель режима постоянного освещения салона
2. Выключатель режима освещения в зависимости от положения двери
3. Выключатель переднего левого плафона освещения салона
4. Выключатель переднего правого плафона освещения салона

Управление передними плафонами освещения салона

Нажмите выключатель левого или правого плафона освещения салона, чтобы включить или выключить плафон с соответствующей стороны. Нажмите выключатель режима постоянного освещения салона, чтобы включить или выключить плафоны освещения салона с обеих сторон одновременно. Нажмите выключатель режима освещения в зависимости от положения двери, чтобы плафоны освещения салона включались при открывании двери.

 Не используйте освещение салона во время движения ночью. Яркий свет может помешать управлению автомобилем, что станет причиной дорожно-транспортного происшествия. ◀

 При покидании автомобиля выключайте плафоны освещения салона, чтобы предотвратить разрядку аккумуляторной батареи. ◀

Состояние выключателя режима освещения в зависимости от положения двери

Включение

- Когда все четыре двери закрыты, плафоны освещения салона включаются с постепенным увеличением яркости после выключения зажигания;
- Когда все четыре двери закрыты и поступает команда отпирания после выключения зажигания, плафоны освещения салона включаются с постепенным увеличением яркости;
- Плафоны освещения салона включаются с постепенным увеличением яркости при открывании любой из дверей.

Выключение

- После запуска двигателя плафоны освещения салона выключаются с постепенным уменьшением яркости, когда все четыре двери закрыты;
- Когда все четыре двери закрыты и поступает команда запирания после выключения зажигания, плафоны освещения салона выключаются с постепенным уменьшением яркости;
- После запуска двигателя плафоны освещения салона выключаются, если все двери закрыты.

Задние плафоны освещения салона

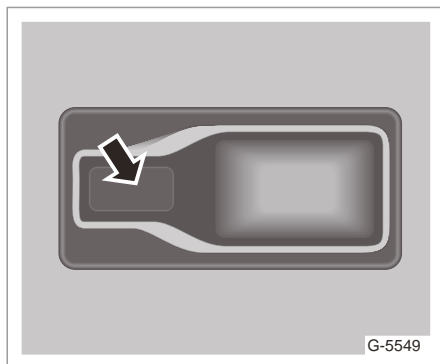



Нажмите выключатель заднего плафона освещения салона, чтобы включить или выключить плафон с соответствующей стороны.

 Если задние плафоны освещения салона включены с помощью выключателя режима постоянного освещения салона или выключателя режима освещения в зависимости от положения двери, их нельзя выключить с помощью выключателя заднего левого или заднего правого плафона освещения салона. ◀

Если выключатель плафона освещения салона находится в положении «включено», выключите плафон освещения салона при покидании автомобиля во избежание разрядки аккумуляторной батареи. ◀

Атмосферная подсветка*

 Если переключатель управления освещением находится в положении OFF, атмосферная подсветка не может быть включена с помощью соответствующего переключателя в настройках мультимедийной системы. ◀

 Включите переключатель режима атмосферной подсветки на экране мультимедийной системы, после чего активируется атмосферная подсветка. При открытии двери активируется режим пульсации атмосферной подсветки, который активен около 120 секунд. Функция приветственной подсветки не будет работать, если дверь закрыта. ◀

* – функция может полностью или частично отсутствовать в комплектации Вашего автомобиля

Лампа атмосферной подсветки на центральной консоли

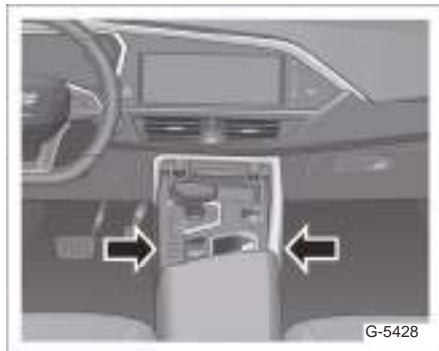

Лампы подсветки расположены с обеих сторон центральной консоли.

Лампа атмосферной подсветки на двери



Лампы подсветки передних и задних дверей расположены над подлокотниками.

Лампы подсветки дверных порогов

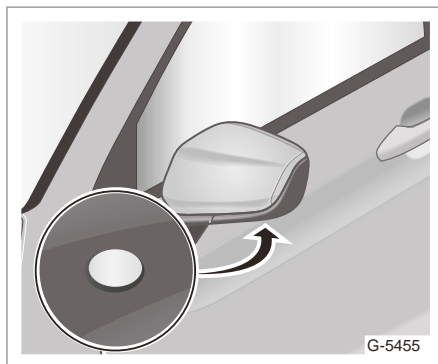

Лампы подсветки дверных порогов находятся на наружных зеркалах заднего вида. Когда пусковой переключатель находится в состоянии OFF, а автомобиль заперт, и вы разблокируете двери автомобиля с пульта дистанционного управления, наружные зеркала заднего вида раскладываются и включаются лампы подсветки дверных порогов. Когда пусковой переключатель переводится в другой режим или наружные зеркала заднего вида складываются, лампы подсветки дверных порогов выключаются.

Функция приветствия светом фар

Вы можете включить/выключить* функцию приветствия светом фар в настройках мультимедийной системы.

После включения данной функции фары будут загораться с постепенным увеличением яркости, когда вы приблизитесь к автомобилю со смарт-ключом на определенное расстояние. Используйте смарт-ключ для отпирания автомобиля — включится режим приветствия пассажиров подсветкой фарами.

* – функция может полностью или частично отсутствовать в комплектации Вашего автомобиля

Лампа подсветки перчаточного ящика

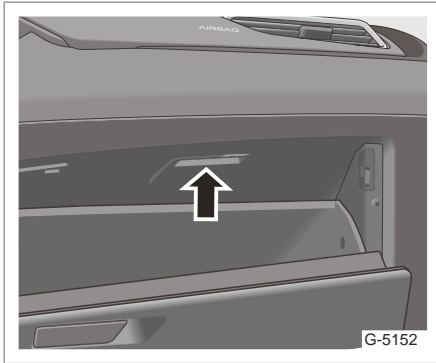

Лампа подсветки перчаточного ящика включается автоматически при открывании перчаточного ящика и выключается при его закрывании.

Лампа подсветки подножки*



Лампа подсветки подножки расположена на пороге передней двери. Лампа подсветки подножки загорается автоматически при открывании передней двери, и автоматически гаснет после ее закрывания.

Лампа подсветки пространства для ног*



Лампы подсветки пространства для ног установлены на нижней декоративной накладке приборной панели над ногами водителя и переднего пассажира.

Лампа на наружной ручке двери*

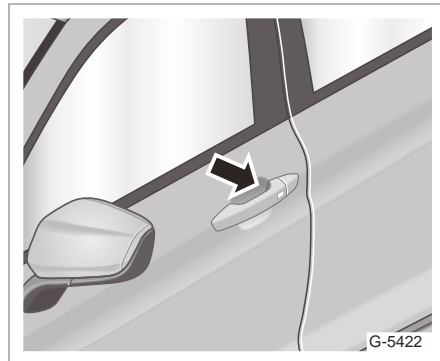

Лампа подсветки расположена с внутренней стороны ручки двери. Когда вы входите в зону приветствия (около 3 метров от автомобиля) или когда автомобиль не заперт, лампа на наружной ручке двери загорится автоматически, чтобы облегчить использование ручки.

1

2

3

4

5

6

7

8

* – функция может полностью или частично отсутствовать в комплектации Вашего автомобиля

Лампа подсветки вещевого отделения двери*

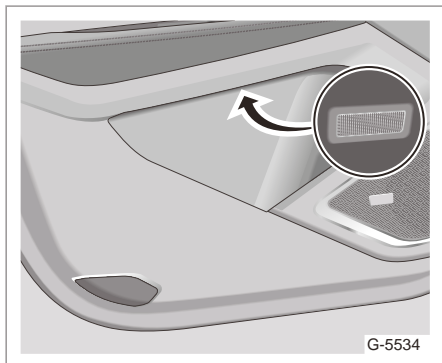

Лампа подсветки расположена над вещевым отделением двери.

Лампа освещения багажного отделения

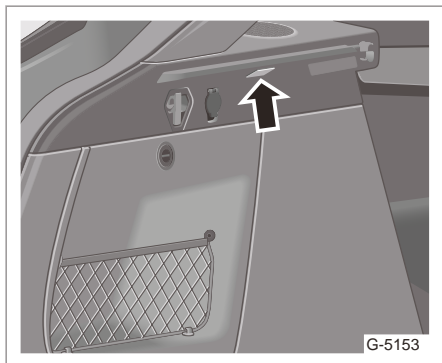

Лампы освещения багажного отделения расположены на внутренних декоративных накладках с обеих сторон багажного отделения. Данные лампы загораются автоматически при открывании двери багажного отделения.

Оборудование салона

Розетка электропитания

Электрическая розетка на центральной консоли

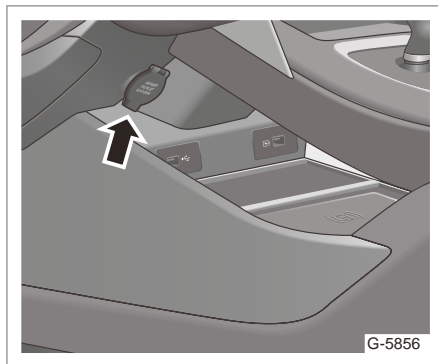

Электрическая розетка в багажном отделении*

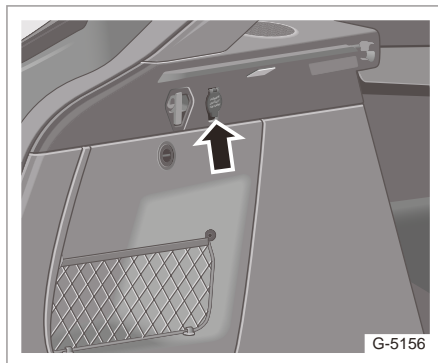

Электрическая розетка может использоваться для подключения электроприборов с максимальной потребляемой мощностью не более 120 Вт. Передняя электрическая розетка расположена с левой стороны под центральной консолью; некоторые модели оборудованы электрической розеткой, расположенной на левой декоративной накладке багажного отделения.

* – функция может полностью или частично отсутствовать в комплектации Вашего автомобиля

USB-разъемы мультимедийной системы

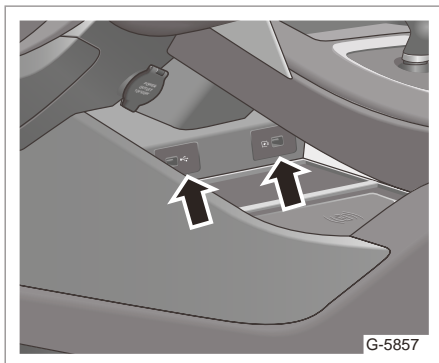

USB-разъемы расположены внизу на передней части центральной консоли.

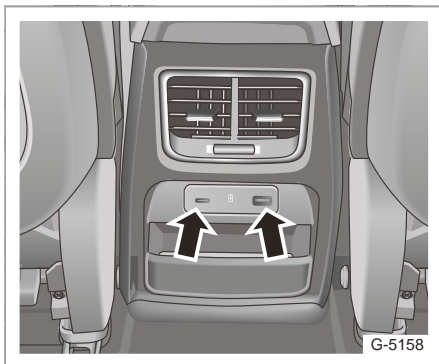

Два USB-разъема располагаются на задней части центральной консоли. Все USB-разъемы поддерживают функцию зарядки мобильного телефона. USB-разъемы со стороны водителя на передней части центральной консоли также поддерживают функцию передачи данных.

Беспроводная зарядка*

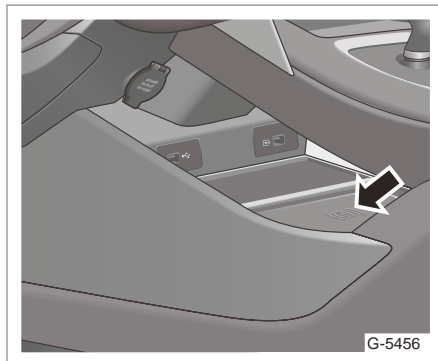

Автомобиль оснащен функцией беспроводной зарядки. Модуль беспроводной зарядки расположен в нижней части центральной консоли. При использовании данной функции убедитесь, что катушка телефона совмещена с катушкой в центре зарядной панели, когда пусковой переключатель установлен в режим ACC/ON. Поскольку расположение катушки мобильного телефона зависит от модели телефона, может потребоваться отрегулировать положение мобильного телефона на зарядной панели.

☐ Функция беспроводной зарядки будет недоступна в следующих случаях:

- Пусковой переключатель не находится в режиме ACC или ON;
- В течение некоторого периода времени после закрывания двери;
- При выполнении синхронизации смарт-ключа;
- В настройках мультимедийной системы отключена функция беспроводной зарядки;
- Смарт-ключ не распознается автомобилем. ◀

☐ Не помещайте металлические предметы между мобильным телефоном и панелью беспроводной зарядки. Если какой-либо металлический предмет застрял между мобильным телефоном и панелью беспроводной зарядки, осторожно снимите

* – функция может полностью или частично отсутствовать в комплектации Вашего автомобиля

мобильный телефон с зарядной панели и подождите, пока металлический предмет остынет, прежде чем убрать его. В противном случае можно получить ожог. ◀

◻ Не помещайте смарт-ключ на панель беспроводной зарядки. В противном случае при зарядке телефона функция бесключевого запуска может работать некорректно. ◀

⚠ Просим принять во внимание, что технически невозможно обеспечить совместимость беспроводной зарядки автомобиля со всеми возможными моделями беспроводных устройств, особенно с теми, которые были разработаны после начала производства автомобиля. Если ваше мобильное устройства не заряжается от беспроводной зарядки, воспользуйтесь возможностью зарядки от USB-розетки. ◀

Центральный подлокотник

Центральный подлокотник переднего ряда сидений

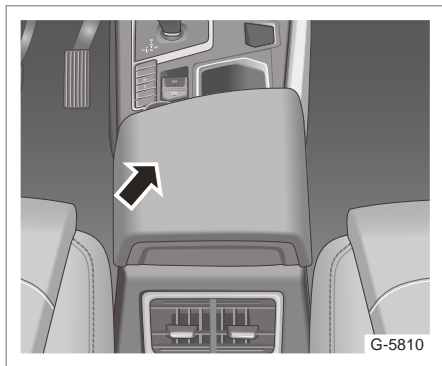

Под центральным подлокотником переднего ряда сидений предусмотрено вещевое отделение. Чтобы получить к нему доступ, поднимите крышку подлокотника.

⚠ Поднятый центральный подлокотник может помешать водителю в управлении автомобилем и стать причиной дорожно-транспортного происшествия. Во время движения всегда держите вещевые отделения центральной консоли закрытыми. ◀

Центральный подлокотник заднего сиденья

Тип 1

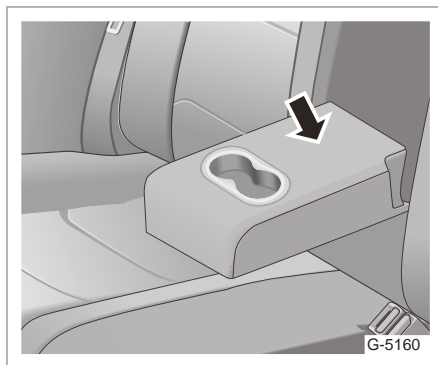

Тип 2

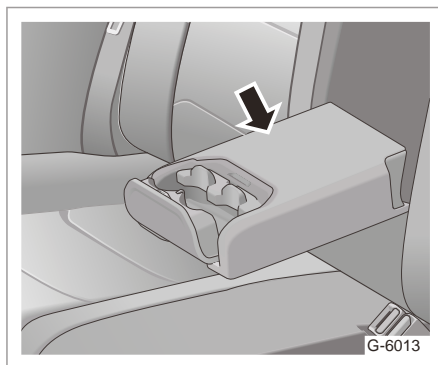

Для большего комфорта можно опустить центральный подлокотник заднего сиденья.

* – функция может полностью или частично отсутствовать в комплектации Вашего автомобиля

Перчаточный ящик

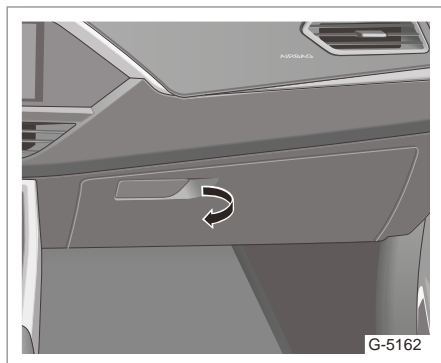

Перчаточный ящик расположен на приборной панели со стороны переднего пассажира. Для открывания перчаточного ящика потяните ручку влево. Для закрывания перчаточного ящика нажмите на его крышку.

Вещевые отделения

Вещевое отделение приборной панели*

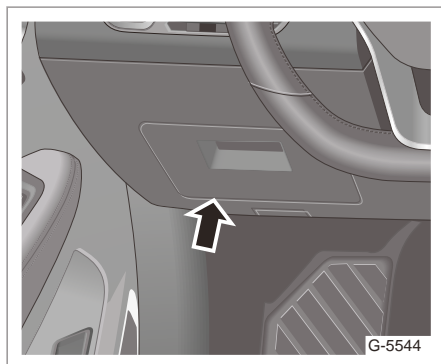

В некоторых моделях предусмотрено вещевое отделение в нижней левой части приборной панели, в нем можно хранить мелкие предметы.

Вещевое отделение двери

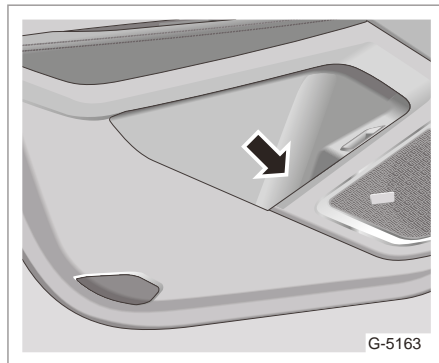

В нижней части каждой из четырех дверей предусмотрено вещевое отделение, в котором можно хранить различные предметы.

Вещевое отделение в задней части консоли*

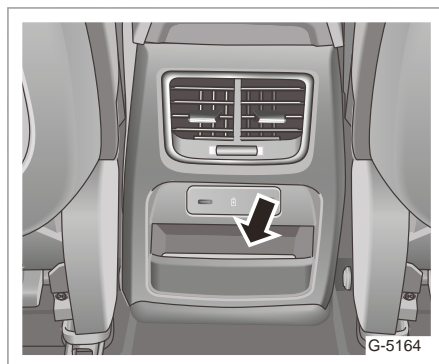

В задней части консоли расположено вещевое отделение для задних пассажиров, в котором можно хранить мелкие предметы.

1

2

3

4

5

6

7

8

* – функция может полностью или частично отсутствовать в комплектации Вашего автомобиля

Сетка для хранения вещей в багажном отделении

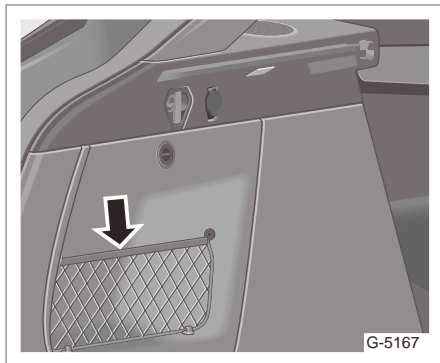

Сетка для хранения вещей расположена с левой стороны багажного отделения, в ней можно разместить различные предметы.

Вещевое отделение с правой стороны багажного отсека

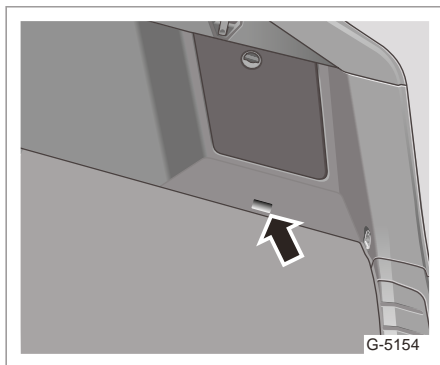

Вещевое отделение с правой стороны багажного отсека закрыто крышкой. Потяните ленту вверх, чтобы открыть крышку и воспользоваться данным отделением.

Подстаканники

Передние подстаканники

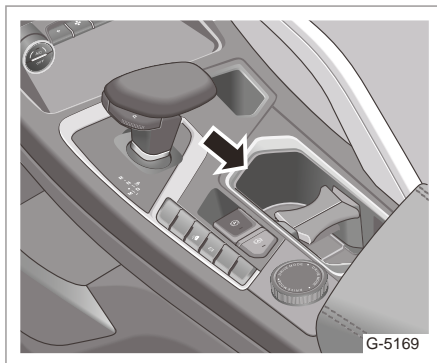

Два подстаканника расположены посередине центральной консоли для размещения стаканов и напитков.

Задние подстаканники

Тип 1

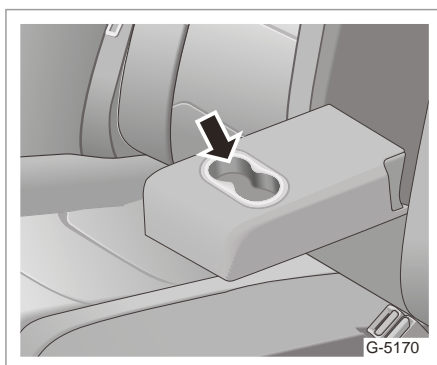

Тип 2

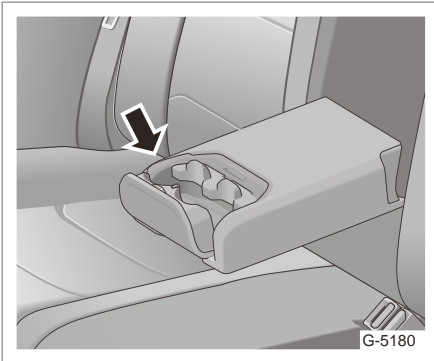

Два подстаканника располагаются в центральном подлокотнике заднего ряда сидений для размещения стаканов или бутылок с напитками.

Потолочные поручни

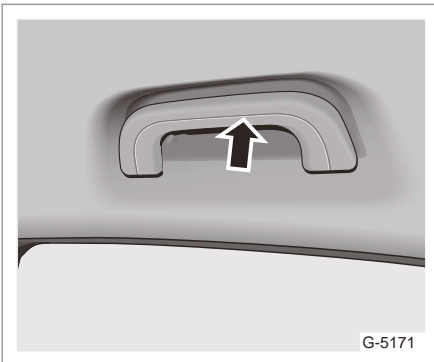

В салоне автомобиля предусмотрены потолочные поручни, расположенные со стороны переднего пассажирского сиденья и по обеим сторонам заднего сиденья. Пассажиры могут пользоваться поручнями в случае необходимости. Потолочные поручни снабжены пружинными креплениями. При отпускании поручень автоматически возвращается в исходное положение.

Солнцезащитный козырек и косметическое зеркало

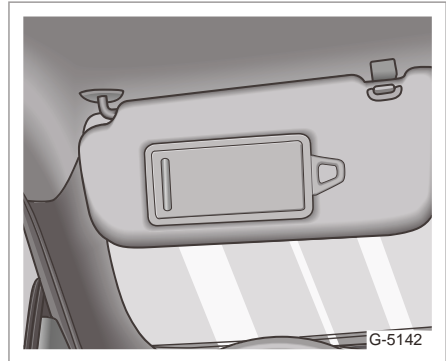

Солнцезащитные козырьки расположены со стороны водителя и переднего пассажира. Опустите солнцезащитный козырек или извлеките его из крепления и поверните в сторону, чтобы предотвратить ослепление солнечным светом.

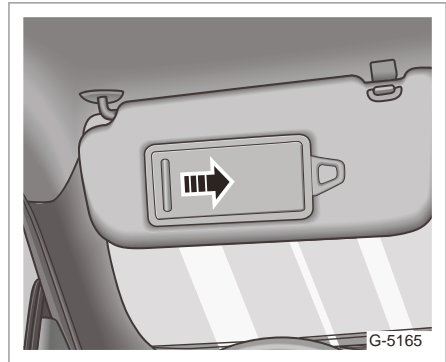

Солнцезащитный козырек оснащен косметическим зеркалом. Сдвиньте крышку, чтобы использовать зеркало. Данный автомобиль оснащен лампой подсветки косметического зеркала. При открывании крышки зеркала подсветка косметического зеркала включается автоматически. При закрывании крышки подсветка выключается.

1

2

3

4

5

6

7

8

* – функция может полностью или частично отсутствовать в комплектации Вашего автомобиля

Держатель для квитанций



Держатель может использоваться для хранения небольших легких предметов (например, квитанций, чеков и т. п.).

Отделение для очков*

Отделение для очков встроено в корпус переднего плафона, в нем можно хранить обычные или солнцезащитные очки.



Нажмите на отделение для очков, и оно медленно откроется. Нажмите на него для закрывания.

Сетка для хранения вещей

Тип 1

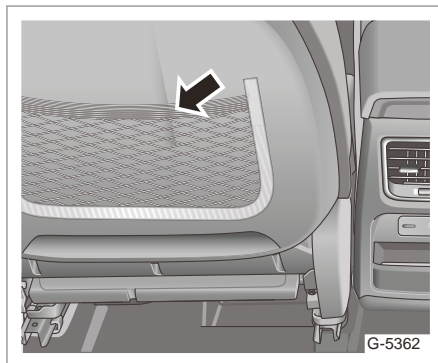

Тип 2

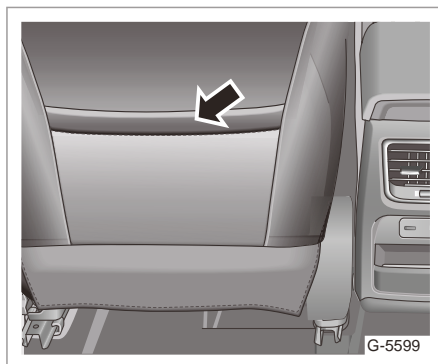



Сетка расположена на спинке переднего сиденья и служит для размещения газет, карт и других небольших предметов.

▶ В сетку разрешено помещать только небольшие по весу предметы. Нельзя помещать в сетку тяжелые или острые предметы. ◀

* – функция может полностью или частично отсутствовать в комплектации Вашего автомобиля

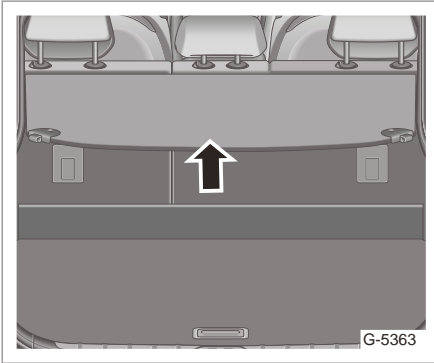
Багажная полка*



 На багажной полке нельзя располагать предметы тяжелее 5 кг. ◀

 Не помещайте на багажную полку тяжелые или острые предметы. Нельзя размещать животных на полке. Во время экстренного торможения, резкого увеличения скорости или дорожно-транспортного происшествия данные предметы или животные могут подвергнуться опасности пассажиров и нанести серьезную травму. ◀

 Во время экстренного торможения, маневрирования или столкновения предметы, находящиеся внутри автомобиля, могут нанести травму пассажирам.

- Эти предметы должны перевозиться в багажном отсеке. Размещайте их в передней части багажного отсека. Старайтесь равномерно распределять вес груза.
- Не перевозите в автомобиле тяжелые предметы, если их высота превышает высоту сидений автомобиля.
- Предметы, перевозимые в автомобиле, должны быть всегда закреплены надлежащим образом.
- Не складывайте спинки сидений без необходимости. ◀

Багажный отсек

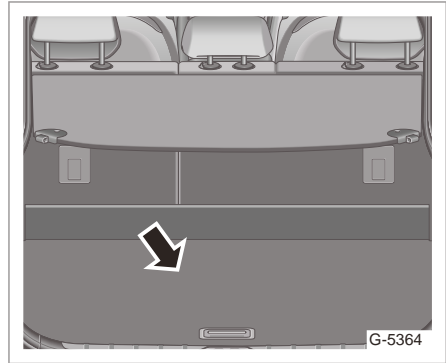

Используется для перевозки больших или тяжелых предметов.

 Не размещайте животных в багажном отсеке. ◀

Погрузка тяжелых предметов

 Если масса загруженных вещей превышает грузоподъемность автомобиля или загруженные вещи распределены неравномерно, то управляемость автомобиля и безопасность движения существенно ухудшаются. Багаж, находящийся в багажном отсеке, в случае аварии или при экстренном торможении может сместиться. Старайтесь размещать предметы как можно ниже в передней части багажного отсека. Поместите их как можно ближе к спинке заднего сиденья. ◀

Погрузка высоких предметов

При перевозке высоких предметов их высота не должна превышать высоту багажного отсека, предметы должны быть зафиксированы, чтобы гарантировать безопасность вождения.

Погрузка больших предметов

При перевозке крупногабаритных предметов их длина не должна превышать длину багажного отсека, предметы должны быть зафиксированы, чтобы гарантировать безопасность вождения.

* – функция может полностью или частично отсутствовать в комплектации Вашего автомобиля

Наружное дополнительное оборудование

Рейлинги



Рейлинги расположены по обеим сторонам крыши.

 Рейлинги данного автомобиля представляют собой несущие рейки; максимальная нагрузка, которую они способны выдержать, составляет 75 кг. Используйте их строго в соответствии с требованиями безопасности. При наличии каких-либо повреждений обратитесь в сервисный центр компании Knewstar. ◀

Отопление, вентиляция и кондиционирование воздуха

Система управления кондиционированием воздуха

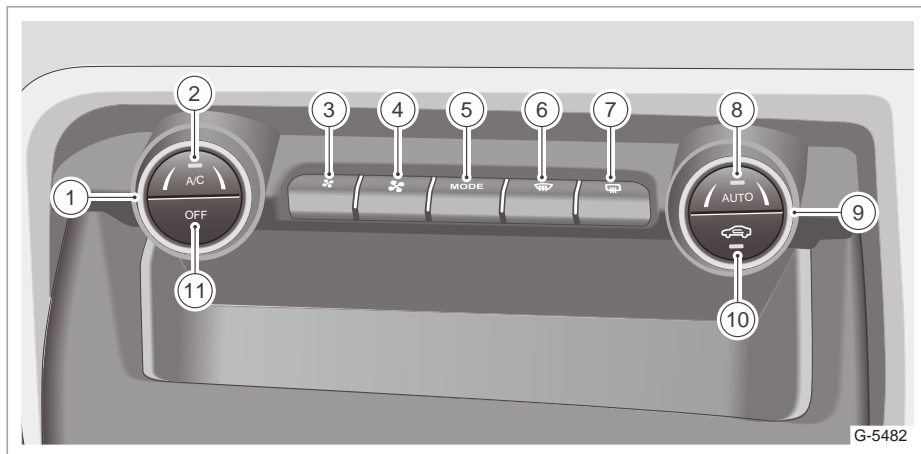

Панель управления кондиционированием воздуха на дисплее мультимедийной системы

Тип 1

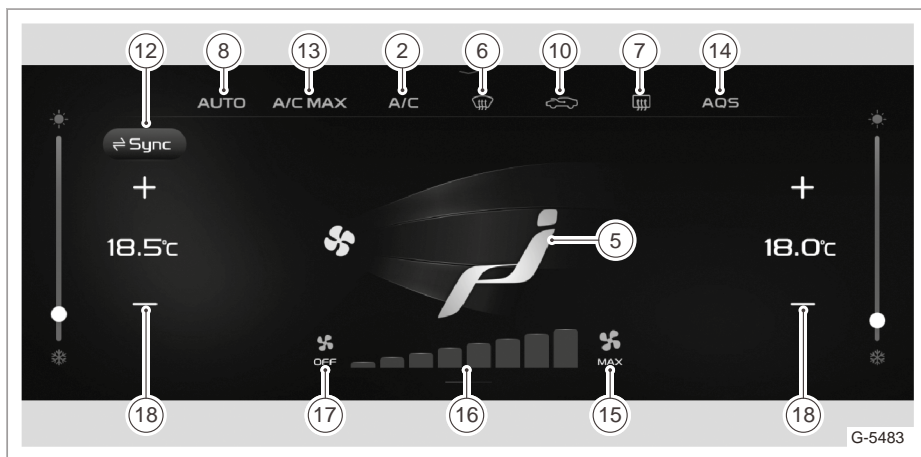

1

2

3

4

5

6

7

8

Тип 2

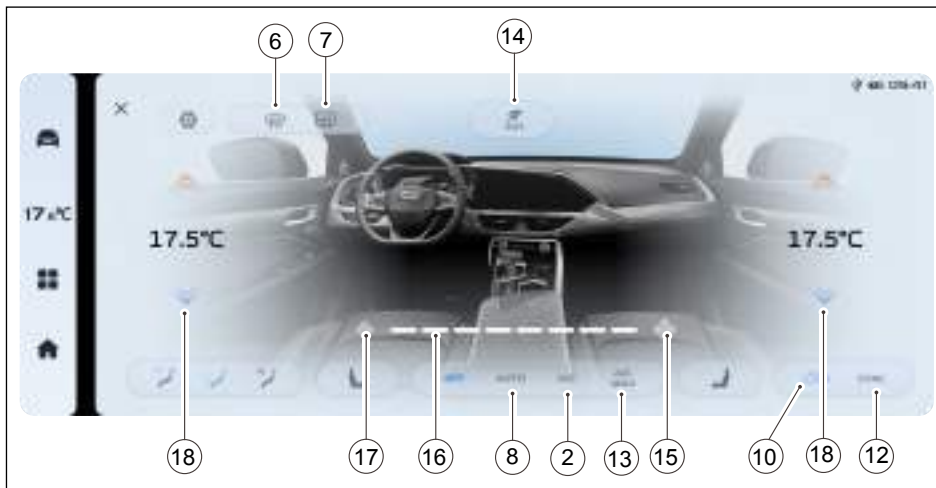

- | | |
|---|--|
| <ol style="list-style-type: none"> 1. Регулятор температуры со стороны водителя 2. Кнопка включения кондиционера 3. Кнопка уменьшения объема подаваемого воздуха 4. Кнопка увеличения объема подаваемого воздуха 5. Кнопка переключения режимов подачи воздуха (MODE) 6. Кнопка обогрева ветрового стекла 7. Кнопка обогрева заднего стекла и наружных зеркал заднего вида 8. Кнопка автоматического режима (AUTO) 9. Регулятор температуры со стороны переднего пассажира | <ol style="list-style-type: none"> 10. Кнопка переключения внутренней/внешней циркуляции 11. Кнопка выключения 12. Кнопка двухзонного режима управления 13. Кнопка A/C MAX 14. Кнопка управления датчиком качества воздуха 15. Кнопка подачи максимального объема воздуха 16. Кнопка управления объемом подаваемого воздуха 17. Кнопка выключения подачи воздуха 18. Кнопка регулировки температуры 19. Кнопка подогрева и вентиляция сиденья* 20. Кнопка настройки кондиционера* |
|---|--|

* – функция может полностью или частично отсутствовать в комплектации Вашего автомобиля

Описание кнопок системы управления кондиционированием воздуха

1. Регулятор температуры со стороны водителя

Регулирует температуру со стороны водителя. Поверните ручку регулировки температуры влево для уменьшения температуры и вправо — для ее увеличения. На ручке регулировки температуры одно деление соответствует 0,5 °C, а диапазон температур составляет от 17,5 °C до 31,5 °C.

 Если продолжать вращать ручку по часовой стрелке, когда температура достигла 31,5 °C, вместо значения температуры появится индикация «HI»; если продолжать вращать ручку против часовой стрелки, когда температура достигла 17,5 °C, вместо значения температуры появится индикация «LO». ◀

 В режиме AUTO функция данной системы состоит в установлении заданной температуры в салоне и в её дальнейшем поддержании. С учетом естественных технических и физических ограничений невозможно обеспечить заданную температуру равномерно и одновременно во всём пространстве салона автомобиля, как и обозначить время, за которое заданная температура будет установлена в салоне. ◀

В режиме AUTO температура воздуха, выходящего из дефлекторов, и включение кондиционера управляется автоматически электронной системой для оптимального достижения и поддержания заданной температуры, при этом температура воздуха, выходящего из дефлекторов, может ощущаться выше или ниже заданной, это нормальная ситуация.

2. Кнопка включения кондиционера

Нажмите на данную кнопку, чтобы включить систему охлаждения кондиционера. Нажмите на данную кнопку снова, чтобы выключить систему охлаждения кондиционера.





3. Кнопка уменьшения объема подаваемого воздуха

Регулируйте вручную интенсивность подаваемого воздушного потока (равномерное распределение с 1 по 8 уровень). Нажмите на данную кнопку, чтобы переключиться на более низкий уровень; уровень 1 соответствует минимальной интенсивности потока воздуха.

4. Кнопка увеличения объема подаваемого воздуха

Регулируйте вручную интенсивность подаваемого воздушного потока (равномерное распределение с 1 по 8 уровень). Нажмите на данную кнопку, чтобы переключиться на более высокий уровень; уровень 8 соответствует максимальной интенсивности потока воздуха.

5. Кнопка переключения режимов подачи воздуха (MODE)

В ручном режиме работы нажмите кнопку MODE несколько раз для включения одного из 5 режимов подачи воздуха: устранение запотевания стекла , подача воздуха к лицу , подача воздуха к лицу/ногам , подача воздуха к ногам , устранение запотевания стекла / подача воздуха к ногам , при этом воздух будет подаваться через соответствующие дефлекторы.

6. Кнопка обогрева ветрового стекла

При нажатии данной кнопки включается обогрев и вентилятор начинает подавать воздух к ветровому стеклу и стеклам передних дверей для удаления запотевания или льда. Для ускорения процесса обогрева ветрового стекла удалите с него весь снег или лед. После выключения режима обогрева восстанавливаются скорость вентилятора и режим подачи воздуха, ранее настроенные пользователем. При нажатии кнопки AUTO в режиме максимального обогрева кондиционер перейдет в состояние AUTO, температура будет поддерживаться на теку-

1

2

3

4

5

6

7

8

щем уровне, и будет гореть индикатор AUTO.

7. Кнопка обогрева заднего стекла и наружных зеркал заднего вида

Нажмите данную кнопку для включения/выключения функции обогрева заднего стекла / наружных зеркал заднего вида.



Не пытайтесь удалить иней или какое-либо загрязнение с внутренней стороны заднего стекла с помощью скребка или других острых инструментов, поскольку это может привести к повреждению сетки обогревателя заднего стекла. На устранение повреждений, вызванных такими действиями, условия гарантии не распространяются. Всегда поддерживайте безопасное расстояние от предметов до поверхности стекла. ◀

8. Кнопка автоматического режима (AUTO)

Нажмите кнопку AUTO в ручном режиме управления, загорится индикатор, и контроллер кондиционера перейдет в автоматический режим управления. В этом состоянии скорость вентилятора, режимы обдува и забора воздуха будут регулироваться автоматически с целью обеспечения комфортных условий для находящихся в салоне людей. В автоматическом режиме управления нажмите любую из кнопок (регулировка объема подаваемого воздуха, режим подачи воздуха, внутренняя/внешняя циркуляция), индикатор AUTO погаснет, и будет выполнена регулировка соответствующего параметра, но автоматическое управление другими режимами сохраняется. То есть, панель управления находится в полуавтоматическом режиме.

9. Регулятор температуры со стороны переднего пассажира

Регулирует температуру со стороны переднего пассажира. Поверните ручку регулировки температуры влево для уменьшения температуры и впра-

во — для ее увеличения. На ручке регулировки температуры одно деление соответствует 0,5 °C, а диапазон температур составляет от 17,5 °C до 31,5 °C.



Если продолжать вращать ручку по часовой стрелке, когда температура достигла 31,5 °C, вместо значения температуры появится индикация «HI»; если продолжать вращать ручку против часовой стрелки, когда температура достигла 17,5 °C, вместо значения температуры появится индикация «LO». ◀

10. Кнопка переключения внутренней/внешней циркуляции

Переключатель позволяет переключать режимы внутренней и внешней циркуляции воздуха. Когда включен режим внутренней циркуляции воздуха, горит индикатор. В режиме внутренней циркуляции воздух циркулирует внутри автомобиля. Это позволяет быстро охладить воздух или предотвратить проникновение в салон неприятных запахов снаружи автомобиля.



Длительное использование режима внутренней циркуляции может привести к появлению в автомобиле неприятного запаха или запотеванию стекол. ◀

11. Кнопка выключения

Нажатием кнопки OFF во время работы системы кондиционирования можно остановить работу всей системы кондиционирования.

12. Кнопка двухзонного режима управления

Нажмите на данную кнопку, когда ее индикатор горит. Горящий индикатор указывает на однозонное управление — параметры температуры со стороны водителя и со стороны переднего пассажира регулируются одновременно. Когда индикатор не горит, это указывает на двухзонное управление — параметры температуры со стороны водителя и со стороны перед-

него пассажира могут быть отрегулированы независимо друг от друга.

13. Кнопка A/C MAX

Нажмите на данную кнопку, и, когда загорится ее индикатор, температура в салоне быстро снизится.

14. Кнопка управления датчиком качества воздуха

Нажмите на данную кнопку. Когда индикатор кнопки горит, управление режимом циркуляции воздуха будет осуществляться автоматически; при этом будет происходить автоматическое переключение между режимами внутренней и внешней циркуляции, если качество воздуха снаружи автомобиля низкое.

15. Кнопка подачи максимального объема воздуха

Нажмите на данную кнопку для включения режима подачи максимального объема воздуха.

16. Кнопка управления объемом подаваемого воздуха

Предусмотрены с 1 по 8 уровни регулировки интенсивности подаваемого воздуха.

17. Кнопка выключения подачи воздуха

Нажатием этой кнопки во время работы системы кондиционирования можно остановить работу всей системы кондиционирования.

18. Кнопка регулировки температуры

Когда контроллер кондиционера работает в обычном режиме, используйте данную кнопку для уменьшения/увеличения температуры.

i Температура нагрева ветрового стекла составляет ≤ 70 °C. ◀

19. Кнопка подогрева и вентиляция сиденья*

Нажмите эту кнопку, чтобы отрегулировать подогрев или вентиляцию сиденья.

20. Кнопка настройки кондиционера*

Если нажать эту кнопку, то дисплей

мультимедийной системы автоматически переключится в интерфейс настройки кондиционера.

Датчик наружной освещенности и солнечного излучения



Датчик наружной освещенности и солнечного излучения расположен на внутренней поверхности ветрового стекла.

1. Контроль наружной освещенности обеспечивает возможность автоматического включения фар (когда переключатель управления освещением находится в положении AUTO).

2. Контроль интенсивности солнечного излучения обеспечивает возможность автоматического регулирования температуры внутри автомобиля кондиционером.

⚠ Не закрывайте данный датчик, так как это может привести к неправильной работе данных функций. ◀

1

2

3

4

5

6

7

8

Система вентиляции

Воздухозаборник



Удалите лед, снег или листья из канала воздухозаборника в нижней части ветрового стекла, чтобы улучшить прохождение воздуха в салон автомобиля.

Дефлекторы вентиляции

Дефлекторы вентиляции в передней части салона



- | | |
|--------------------------------------|------------------------------------|
| 1. Левый дефлектор | 4. Передний дефлектор обдува ног |
| 2. Дефлектор обдува ветрового стекла | 5. Боковой дефлектор обдува стекла |
| 3. Центральный дефлектор вентиляции | 6. Правый дефлектор |

1

2

3

4

5

6

7

8

Дефлекторы вентиляции в задней части салона

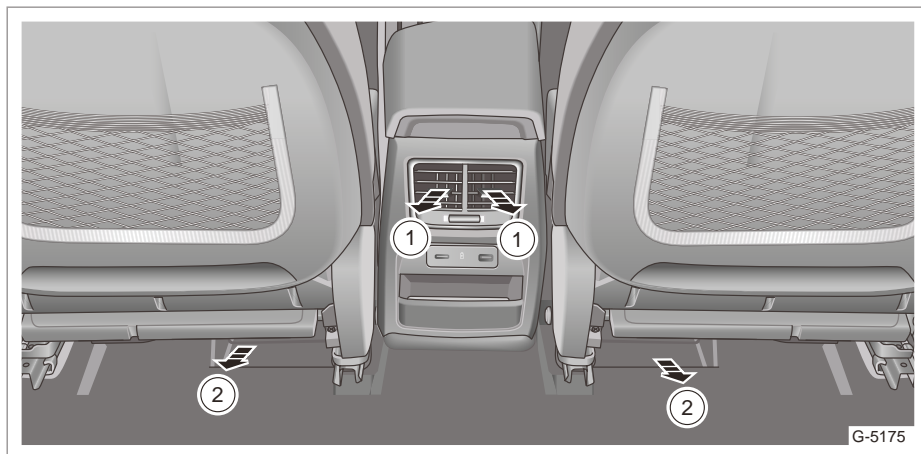

1. Задний дефлектор вентиляции

2. Задний дефлектор обдува ног

Регулировка дефлектора и техническое обслуживание кондиционера

Регулировка дефлектора

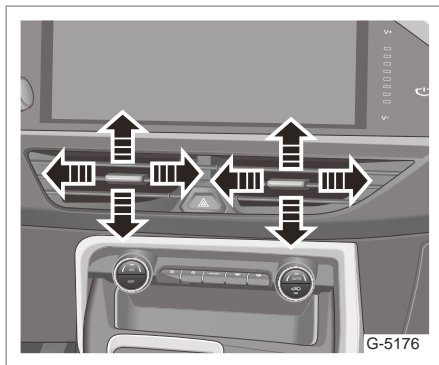

Направление воздушного потока можно регулировать, меняя положение решетки (вверх/вниз, влево/вправо).

Центральный дефлектор вентиляции: регулировать направление воздушного потока можно путем изменения положения решетки (вверх/вниз, влево/вправо). Можно перекрыть подачу воздуха, полностью повернув лопасти дефлектора.

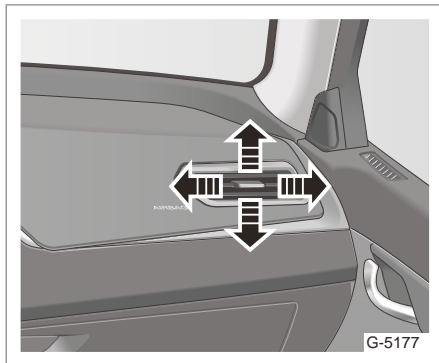

Левый/правый воздушный дефлектор: регулировать направление воздушного потока можно путем изменения положения решетки (вверх/вниз, влево/вправо). Можно перекрыть подачу воздуха, полностью повернув лопасти дефлектора.

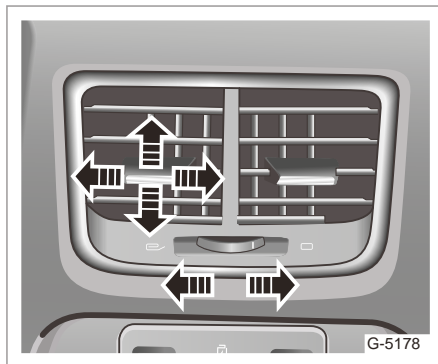

Объем воздуха, подаваемого через задний вентиляционный воздуховод, можно регулировать, поворачивая дисковый регулятор влево и вправо. Объем воздуха будет уменьшаться при повороте дискового регулятора влево (до полного закрытия) и увеличиваться при повороте дискового регулятора вправо (до достижения максимального объема). Направление воздушного потока можно регулировать, меняя положение решетки (вверх/вниз, влево/вправо).

Техническое обслуживание системы кондиционирования

- Если автомобиль длительное время находится под открытым солнцем, воздух в салоне может сильно нагреться. В этом случае сначала необходимо открыть все окна, чтобы выпустить горячий воздух, а затем нажать кнопку включения кондиционера. После того как температура в салоне автомобиля снизится, закройте окна и отрегулируйте температуру воздуха по своему усмотрению или нажмите кнопку AUTO.
- В сырую погоду не направляйте поток холодного воздуха на ветровое стекло, иначе это приведет к запотеванию стекла из-за большой разницы между температурой его наружной и внутренней поверхности.

- При движении по пыльным дорогам закройте все окна, чтобы предотвратить попадание пыли в салон, и включите режим внутренней циркуляции.
- Курение в автомобиле при работающем кондиционере может вызвать раздражение глаз. Это происходит из-за сухости сетчатки, вызванной сухим воздухом в салоне, в результате чего сетчатка становится чрезвычайно чувствительной к внешним раздражителям. В этом случае для выветривания дыма необходимо включить внешнюю циркуляцию и очиститель воздуха.
- Не допускайте блокировки воздухозаборной решетки рядом с ветровым стеклом листьями или иными предметами.
- Не располагайте багаж на полу перед передним сиденьем, чтобы не препятствовать нормальной циркуляции воздуха в салоне.

Длительное хранение автомобиля

При необходимости длительного хранения автомобиля (в течение двух или более недель) необходимо периодически включать режим охлаждения кондиционера воздуха на 3–5 минут при работающем на холостом ходу двигателе. Это обеспечит надлежащее смазывание деталей системы и позволит предотвратить возможное повреждение компрессора при первом включении кондиционера после длительного простоя.

Система очистки воздуха

Фильтр системы кондиционирования

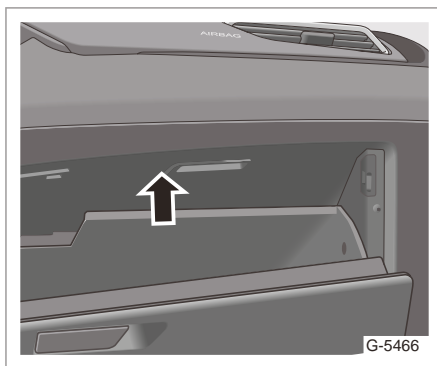

Фильтр системы кондиционирования расположен за перчаточным ящиком. Фильтр способен удалять пыль, пыльцу и другие мельчайшие частицы (размером 0,3 мкм) из воздуха, поступающего снаружи в салон автомобиля, а также имеет функцию обеззараживания.

Для поддержания работоспособности системы кондиционирования воздуха производите проверку и замену фильтра в соответствии с графиком технического обслуживания автомобиля.

☐ Система кондиционирования содержит хладагент под высоким давлением. Во избежание травм во время проведения технического обслуживания системы кондиционирования поручите эту работу специалистам сервисного центра Knewstar. ◀

Активная очистка салона

После длительной стоянки автомобиля или длительного нахождения под палящим солнцем качество воздуха в салоне автомобиля ухудшается (увеличивается содержание вредных газов, повышается температура и т. д.). Пассажиры, садящиеся в салон автомобиля, будут чувствовать себя некомфортно. Включите функцию активной очистки салона, чтобы обеспечить

циркуляцию воздуха внутри и снаружи автомобиля перед посадкой в автомобиль, уменьшить количество вредных веществ и быстро снизить температуру в салоне, тем самым повысив уровень комфорта. Нажмите и удерживайте кнопку отпирания на смарт-ключе, чтобы включить функцию очистки воздуха в салоне. После включения данной функции происходит следующее:

1. Стекла всех четырех дверей полностью опускаются.
2. Верхний люк открывается.
3. Кондиционер воздуха включается автоматически (режим обдува лица, наружная циркуляция, максимальная скорость вентилятора).

Кондиционер выключается через 1 минуту, и если дверь будет открыта в течение 1 минуты, данная функция также выключится.

Для включения функции активной очистки салона должны быть выполнены следующие условия:

- Автомобиль заперт.
- Аккумуляторная батарея полностью заряжена.
- Данная функция может быть использована только один раз в течение одного цикла зажигания.

Очиститель воздуха*

Очиститель воздуха очищает воздух от токсичных газов, пыли, бактерий, снижает общее содержание летучих органических веществ (TVOC), уменьшает неприятные запахи и быстро повышает качество воздуха в салоне автомобиля. Индикация качества воздуха внутри и снаружи автомобиля отображается на экране мультимедийной системы. Когда качество воздуха в автомобиле ниже стандартного, автоматически включается система очистки воздуха.

Работа системы контроля качества воздуха (AQS)*

Система контроля качества воздуха (AQS) определяет качество воздуха в режиме реального времени на основании степени прозрачности и влажности воздуха снаружи автомобиля и осуществляет автоматическое переключение между режимами внешней и внутренней циркуляции. Кнопка AQS расположена на интерфейсе панели управления кондиционером на экране мультимедийной системы. Нажмите кнопку AQS, чтобы включить систему.

Настройки системы кондиционирования воздуха

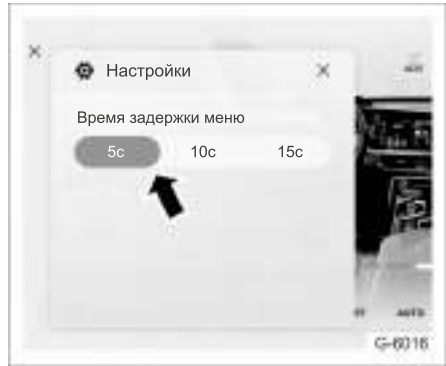

Время удержания интерфейса кондиционера

Выберите 5 секунд, 10 секунд или 15 секунд, и система выйдет из интерфейса кондиционера в соответствии с установленным временем при отсутствии каких-либо операций в соответствующем интерфейсе.

Время удержания интерфейса кондиционера настраивается на экране мультимедийной системы, в разделе настройки функций кондиционера.

* – функция может полностью или частично отсутствовать в комплектации Вашего автомобиля

Функция проветривания салона*

Предназначена для быстрого проветривания салона автомобиля после стоянки, что повышает ощущения комфорта водителя и пассажиров при посадке в салон. В определённых условиях для проветривания салона вентилятор отопителя активируется на максимальную мощность примерно на одну минуту. Если в течение этого времени были открыты двери или включено зажигание – проветривание прекращается.

* – функция может полностью или частично отсутствовать в комплектации Вашего автомобиля

Мультимедийная система

Мультимедийная система. Общие сведения

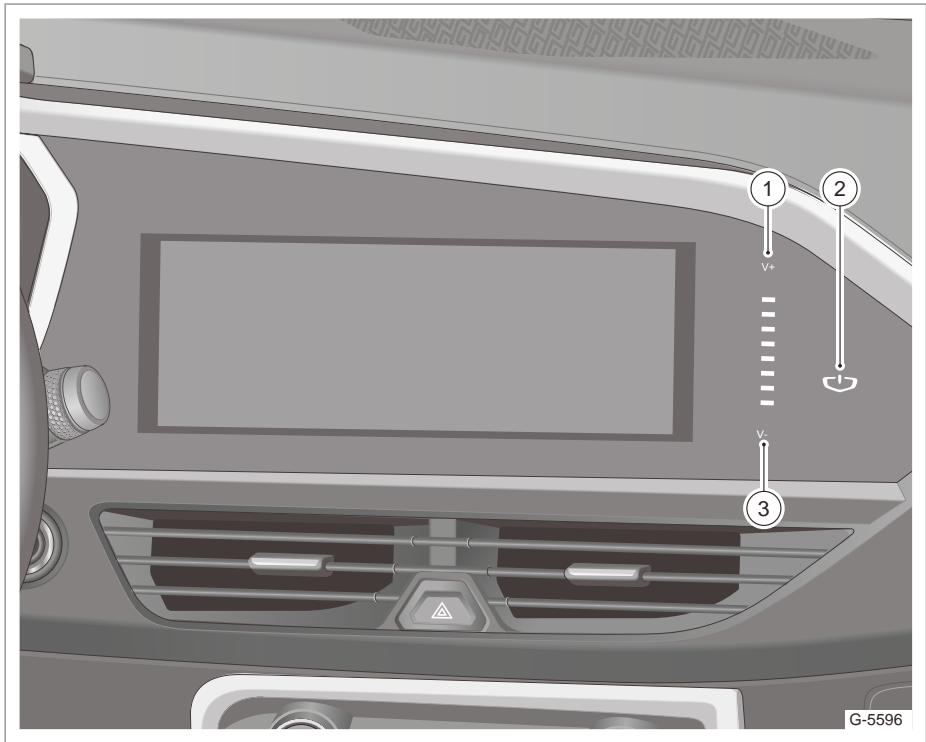

1

2

3

4

5

6

7

8

Функции кнопок

№	Наименование	Описание
1	Кнопка увеличения громкости	Увеличение громкости системы
2	Кнопка электропитания	Переключение на экранную заставку (нажмите и отпустите); выключение экрана дисплея (нажмите и удерживайте 3 секунды); Перезапуск мультимедийной системы (нажмите и удерживайте 8 секунд)
3	Кнопка уменьшения громкости	Уменьшение громкости системы

 Изображения интерфейса мультимедийной системы являются схематическими и предназначены только для справки. Приоритет остается за фактической комплектацией автомобиля. ◀

 Если экран мультимедийной системы загрязнен, протрите его с помощью салфетки, смоченной небольшим количеством воды или спирта. Не используйте другие химические средства для очистки и не допускайте попадания воды в мультимедийную систему, так как это может привести к ее повреждению. ◀

Сиденья

Передние сиденья

Все передние и задние сиденья автомобиля оборудованы регулируемыми подголовниками.

Регулировка подголовника переднего сиденья

Все передние и задние сиденья автомобиля оборудованы регулируемыми подголовниками.

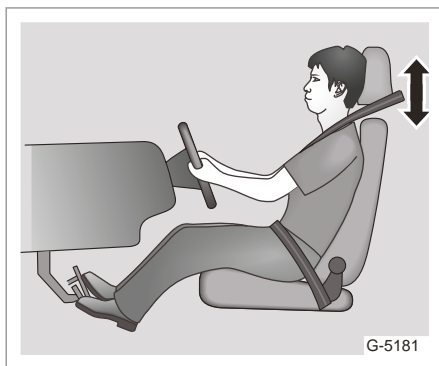

Отрегулируйте высоту подголовника так, чтобы его верхняя точка находилась на уровне верхней части головы сидящего. Такое положение позволит снизить риск травмирования шеи в случае столкновения.

⚠ Если подголовник не установлен или не отрегулирован должным образом, вероятность травмирования шеи/спины при столкновении существенно возрастает. Перед поездкой убедитесь, что подголовники всех сидений установлены и отрегулированы должным образом. ◀

Тип 1

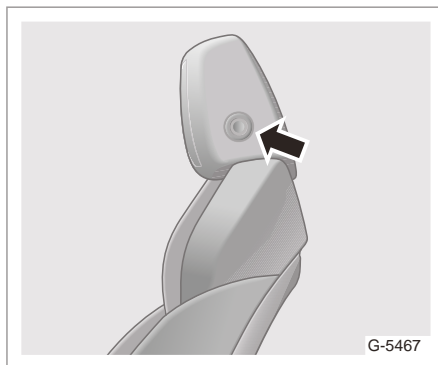

Чтобы поднять или опустить подголовник, нажмите и удерживайте кнопку фиксатора, расположенную сбоку подголовника. Поднимите или опустите подголовник на нужную высоту, а затем отпустите кнопку. Чтобы наклонить подголовник вперед или назад, нажмите и удерживайте кнопку фиксатора, расположенную сбоку подголовника. Подняв подголовник в желаемое положение, переместите его вперед или назад, затем отпустите кнопку. Плавно нажмите или потяните подголовник вниз до характерного щелчка, чтобы убедиться в надежности фиксации.

Тип 2

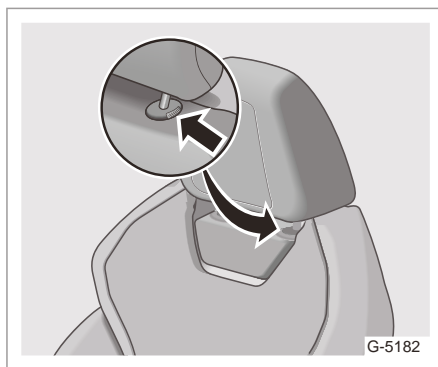

1

2

3

4

5

6

7

8

Чтобы поднять или опустить подголовник, нажмите и удерживайте кнопку фиксатора, расположенную сбоку от подголовника. Поднимите или опустите подголовник на нужную высоту, а затем отпустите кнопку. Плавно нажмите или потяните подголовник вниз до характерного щелчка, чтобы убедиться в надежности фиксации.



Регулировка положения сиденья водителя во время движения не допускается. Это может привести к потере контроля над автомобилем и дорожно-транспортному происшествию, в результате которого можно получить серьезные травмы. Производите регулировку сиденья только на неподвижном автомобиле до пристегивания ремня безопасности. Неправильная регулировка ремня безопасности может стать причиной серьезной травмы.

Не отклоняйте чрезмерно спинку сиденья назад во время движения. В противном случае плечевая часть ремня не будет плотно прилегать к грудной клетке сидящего. При столкновении пассажир выскользнет из-под ремня безопасности и получит серьезные травмы. ◀

Водительское сиденье с электрической регулировкой

Водительское сиденье можно отрегулировать по шести или по восьми направлениям в зависимости от комплектации, а блок переключателей регулировки расположен на левой стороне сиденья.



Не помещайте никакие предметы под сиденье с электрической регулировкой и не препятствуйте движению сиденья. В противном случае возможно повреждение электропривода сиденья. ◀

Регулировка продольного положения сиденья

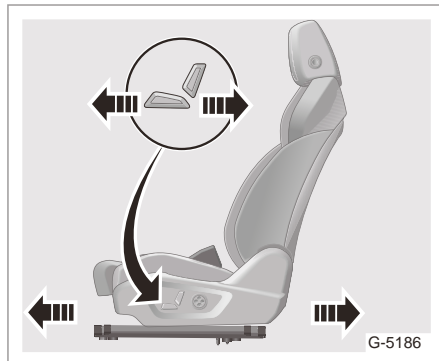

Сдвиньте переключатель в направлении стрелки, чтобы переместить сиденье вперед или назад.

Регулировка наклона спинки сиденья



Сдвиньте переключатель в направлении стрелки, чтобы отрегулировать угол наклона спинки сиденья.

Регулировка сиденья по высоте

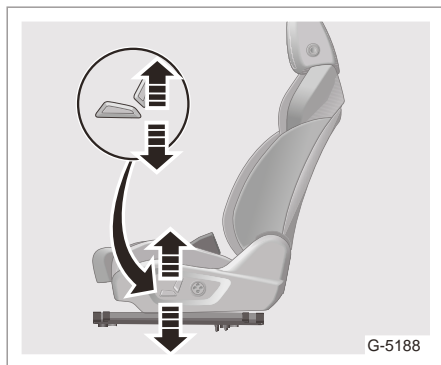

Сдвиньте заднюю часть переключателя в направлении стрелки, чтобы уменьшить или увеличить общую высоту сиденья.

Регулировка угла наклона подушки сиденья*

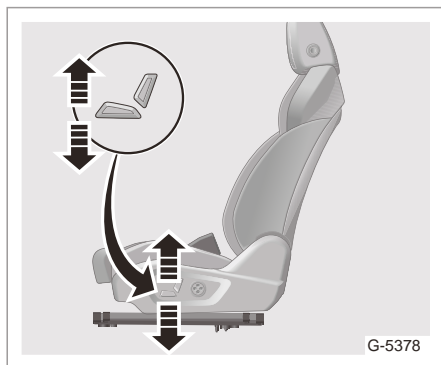

Сдвиньте переднюю часть переключателя в направлении стрелки, чтобы отрегулировать угол наклона подушки сиденья.

Переднее пассажирское сиденье с электрической регулировкой

Переднее пассажирское сиденье можно отрегулировать по четырем или по шести направлениям в зависимости от комплектации, а блок переключателей регулировки расположен на правой стороне сиденья.

Регулировка продольного положения сиденья

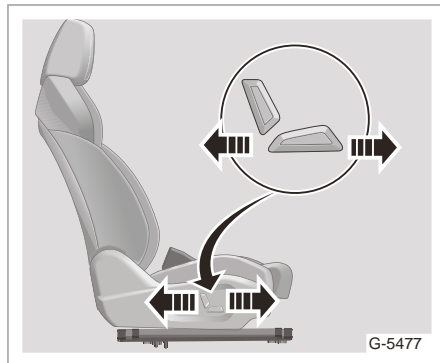

Сдвиньте переключатель в направлении стрелки, чтобы переместить сиденье вперед или назад.

Регулировка наклона спинки сиденья



Сдвиньте переключатель в направлении стрелки, чтобы отрегулировать угол наклона спинки сиденья.

1

2

3

4

5

6

7

8

* – функция может полностью или частично отсутствовать в комплектации Вашего автомобиля

Регулировка сиденья по высоте*

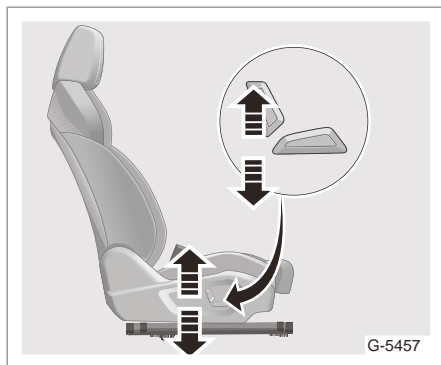

Сдвиньте переключатель в направлении стрелки, чтобы отрегулировать высоту подушки сиденья.

Переключатель регулировки положения на спинке переднего пассажирского сиденья*

Регулировка продольного положения сиденья

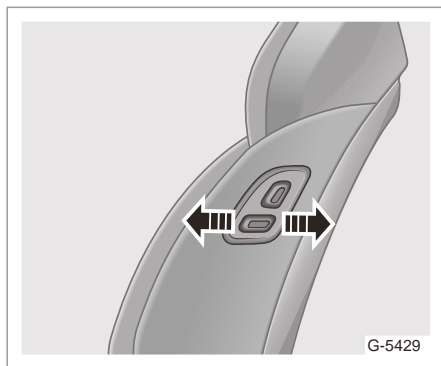

Сдвиньте переключатель регулировки положения на спинке переднего пассажирского сиденья в направлении стрелки, чтобы переместить сиденье вперед или назад.

Регулировка наклона спинки сиденья



Сдвиньте переключатель регулировки положения на спинке переднего пассажирского сиденья в направлении стрелки, чтобы отрегулировать угол наклона спинки.

Регулировка поясничной опоры*

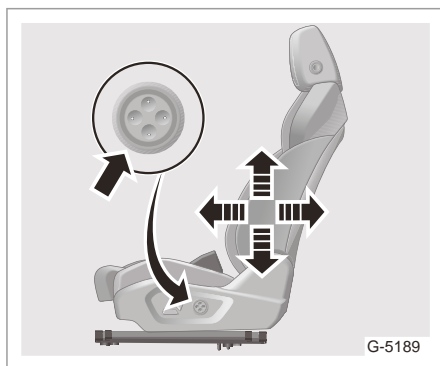

Для увеличения или уменьшения выпуклости поясничной опоры нажмите и удерживайте переднюю или заднюю часть круглой регулировочной ручки.

Чтобы поднять или опустить поясничную опору, нажмите и удерживайте верхнюю или нижнюю часть круглой регулировочной ручки.

Когда поясничная опора спинки сиденья примет желаемое положение, отпустите ручку.

* – функция может полностью или частично отсутствовать в комплектации Вашего автомобиля

Заднее сиденье

Регулировка подголовника заднего сиденья

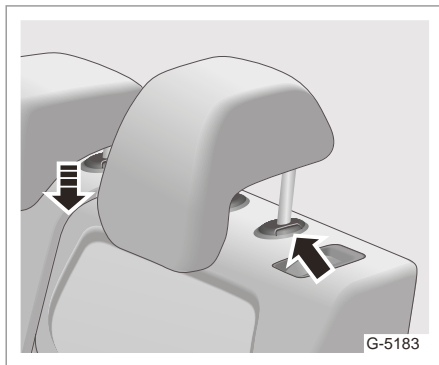

Нажав и удерживая кнопку фиксатора подголовника в верхней части спинки заднего сиденья, поднимите или опустите подголовник. После отпускания кнопки нажмите на подголовник вниз, чтобы убедиться в его надежной фиксации.

Складывание спинки заднего сиденья

Задние левое и правое сиденья складываются в пропорции 4/6. За счет складывания увеличивается пространство багажного отсека для перевозки крупногабаритных грузов.

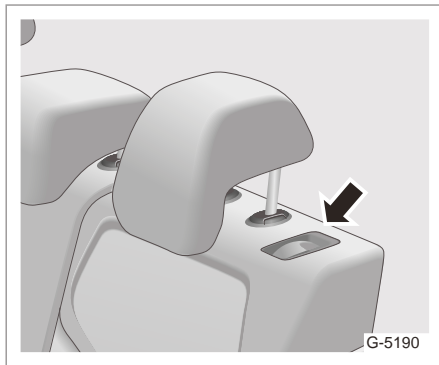

Кнопки фиксаторов расположены с обеих сторон спинки заднего сиденья, а замок ремня безопасности поворачивается

внутрь паза, после чего спинку сиденья можно полностью сложить, нажав кнопку складывания.

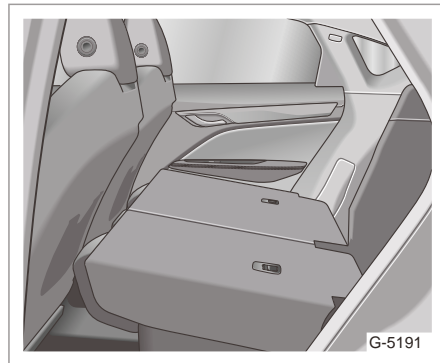

После складывания спинки необходимо убедиться, что между подголовником заднего сиденья и передним сиденьем имеется достаточное расстояние.

Раскладывание спинки заднего сиденья

Поднимите спинку и нажмите ее назад, чтобы зафиксировать. В противном случае невозможно правильное функционирование ремня безопасности.

! Во время движения автомобиля пассажирам запрещается сидеть на сложенных сиденьях или в багажном отделении. Сиденья должны использоваться по прямому назначению. Для предотвращения травм в случае столкновения или экстренного торможения, возвращая спинку в исходное положение, необходимо соблюдать следующие меры предосторожности:

- Покачайте вперед и назад спинку заднего сиденья за ее верхнюю часть, чтобы убедиться в ее надежной фиксации. В противном случае невозможно правильное функционирование ремня безопасности.
- Убедитесь в том, что ремень безопасности располагается в правильном положении, не перекручен и не зажат сиденьем. ◀

1

2

3

4

5

6

7

8

Пользование ремнями безопасности задних сидений

1. Чтобы использовать ремень безопасности, вытяните замок ремня безопасности из спинки сиденья, переместив его в положение для использования; когда ремень безопасности не используется, поместите замок ремня безопасности обратно в спинку сиденья.
2. При складывании спинки сначала потяните замок ремня безопасности вперед в крайнее переднее положение, затем нажмите кнопки на левой и правой сторонах спинки, чтобы ее сложить.

Обогрев и вентиляция сиденья*

Тип 1



Тип 2

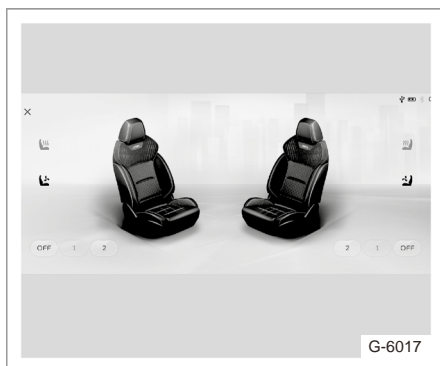



Обогрев переднего сиденья (подушка сиденья + спинка сиденья*)

После запуска двигателя нажмите выключатель обогрева сидений в настройках мультимедийной системы для включения или выключения функции обогрева сидений. Функция обогрева сидений имеет 3 положения: OFF, 1 и 2. Положение OFF — выключение, положение 1 — минимальная температура, положение 2 — максимальная температура.

Вентиляция передних сидений*

После запуска двигателя нажмите выключатель вентиляции сидений в настройках мультимедийной системы для включения или выключения функции вентиляции сидений. Функция вентиляции сидений имеет 3 положения: OFF, 1 и 2. Положение OFF — выключение, положение 1 — минимальная интенсивность подаваемого воздуха, положение 2 — максимальная интенсивность подаваемого воздуха.

 Не рекомендуется включать функцию обогрева сидений, если ваше тело не ощущает боль и температуру в результате приема лекарств, паралича, онемения или хронических заболеваний, таких как диабет. В противном случае можно получить серьезные ожоги спины, ягодиц, ног и других частей тела. Во время дальних поездок рекомендуется останавливаться и отдыхать, чтобы снять усталость и дискомфорт. ◀

 Не надавливайте коленями на сиденье, чтобы не создавать концентрированную нагрузку и не повредить нагревательные элементы в подушке сиденья. Не подвергайте сиденье влажной очистке. Рекомендуется активировать функцию обогрева сидений при запущенном двигателе, чтобы уменьшить разрядку аккумуляторной батареи.

При низком напряжении в бортовой сети обогреватель сиденья будет выключен автоматически с целью сохранения доста-

* — функция может полностью или частично отсутствовать в комплектации Вашего автомобиля

точного заряда аккумуляторной батареи. Запрещается размещать подушку на сиденье при активной функции обогрева сидений. ◀

Обогрев заднего сиденья (подушка сиденья)*

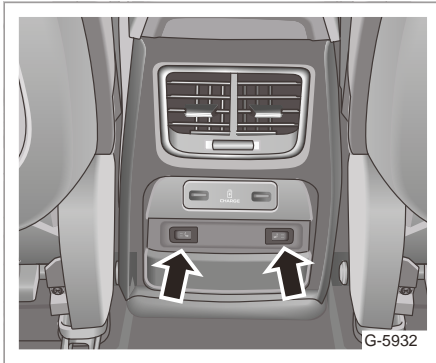

Выключатели обогрева заднего сиденья находятся на задней панели центральной консоли. При нажатии левой или правой кнопки включается обогрев подушки сиденья заднего ряда с соответствующей стороны. Нажмите кнопку снова, чтобы отключить обогрев.

⚠ Не рекомендуется включать функцию обогрева сидений, если ваше тело не ощущает боль и температуру в результате приема лекарств, паралича, онемения или хронических заболеваний, таких как диабет. В противном случае можно получить серьезные ожоги спины, ягодиц, ног и других частей тела. Во время дальних поездок рекомендуется останавливаться и отдыхать, чтобы снять усталость и дискомфорт. ◀

⏏ Не надавливайте коленями на сиденье, чтобы не создавать концентрированную нагрузку и не повредить нагревательные элементы в подушке сиденья. Не подвергайте сиденье влажной очистке. Рекомендуется активировать функцию обогрева сидений при запущенном двигателе, чтобы уменьшить разрядку аккумуляторной батареи.

При низком напряжении в бортовой сети обогреватель сиденья будет выключен автоматически с целью сохранения достаточного заряда аккумуляторной батареи. Запрещается размещать подушку на сиденье при активной функции обогрева сидений. ◀

Функция памяти сиденья водителя*

Кнопки функции памяти встроены в панель двери. Можно задать два общих положения для их последующего вызова из памяти. Это позволяет водителю максимально быстро обеспечить комфортное для вождения положение.

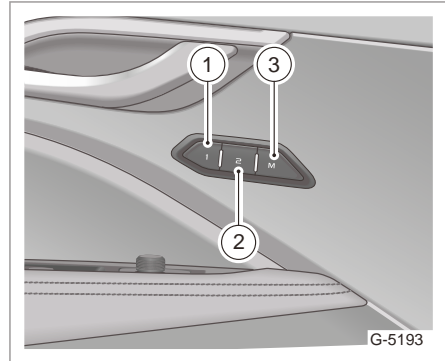

1. Кнопка положения 1
2. Кнопка положения 2
3. Кнопка настройки

Этапы

1. Установите водительское сиденье и наружные зеркала заднего вида в желаемое вами положение. Нажмите кнопку настройки М, затем удерживайте кнопку положения 1 или 2 в течение 3 секунд. Система запомнит текущее положение водительского сиденья и наружных зеркал заднего вида.
2. При неподвижном автомобиле нажмите кнопку положения 1 или 2, и водительское сиденье и наружные зеркала заднего вида автоматически примут ранее сохраненное положение.

* – функция может полностью или частично отсутствовать в комплектации Вашего автомобиля

 Не регулируйте сиденье во время вождения. Это может привести к потере контроля над автомобилем и дорожно-транспортному происшествию, в результате которого можно получить серьезные травмы.

Когда пусковой переключатель находится в режиме ON, скорость автомобиля должна составлять менее 5 км/ч для активации функции памяти сиденья. ◀

Функция комфортной посадки/высадки. Общие сведения

Если пункт настройки «Комфортная посадка/высадка» на экране дисплея мультимедийной системы включен*, активируется функция комфортной посадки/высадки.

- Комфортная высадка из автомобиля: Когда выключатель зажигания переводится в положение OFF и открывается водительская дверь, сиденье водителя автоматически сдвигается назад, чтобы облегчить высадку из автомобиля.
- Комфортная посадка в автомобиль: Когда водитель закрывает дверь и переводит выключатель зажигания в положение ON, водительское сиденье автоматически возвращается в положение, в котором оно находилось перед высадкой водителя из автомобиля.

 Если во время работы функции комфортной посадки/высадки пользователь нажмет переключатель регулировки сиденья или кнопку функции памяти сиденья, действие функции комфортной посадки/высадки прекратится. ◀

 В отдельных ситуациях, в частности – когда положение водительского сиденья установлено на значительном расстоянии от рулевого колеса, может не выполняться возврат сиденья в положение перед высадкой. В этом случае необходимо нажать клавишу 1 или 2 заранее запрограммированных настроек положения сиденья. ◀

Ремни безопасности

Ремни безопасности. Общие сведения

В этом разделе приведены правила пользования ремнями безопасности. Здесь также описаны некоторые запрещенные действия с ремнями безопасности.

 Никогда не совершайте поездку на сиденье с неисправным ремнем безопасности. В случае столкновения тяжесть травм может значительно увеличиться, если водитель или пассажир не пристегнут ремнем безопасности. Не пристегнутый человек может сильно удариться о детали интерьера или будет выброшен из салона. При этом находящиеся в салоне люди могут получить серьезную травму или погибнуть. Если человек пристегнут ремнем безопасности, его травмы при той же аварии будут гораздо менее серьезными. Поэтому всегда пристегивайтесь ремнем безопасности и следите за тем, чтобы все пассажиры были пристегнуты ремнями безопасности надлежащим образом. ◀

 Нахождение в багажном отсеке как внутри автомобиля, так и снаружи него очень опасно. В случае столкновения находящийся в багажном отделении пассажир подвергается большей опасности и может получить серьезную травму или погибнуть. В связи с этим запрещается перевозка людей на местах, не оборудованных сиденьями и ремнями безопасности. Убедитесь, что все пассажиры в автомобиле сидят на сиденьях и должным образом пристегнуты ремнями безопасности. Данный автомобиль оснащен индикатором предупреждения о непристегнутом ремне безопасности. Он напоминает вам о необходимости пристегнуть ремень безопасности. Во время движения водитель и все пассажиры обязательно должны быть пристегнуты ремнями безопасности. Это необходимо по следующим причинам:

Вы не можете предвидеть, случится ли авария. Даже если вы смогли спрогнозировать аварию, определить степень ее тяжести невозможно. В большинстве аварий пассажиры, пристегнутые ремнями безопасности, могут избежать травмирования, а в некоторых случаях даже самостоятельно покинуть салон автомобиля. Если же ремни безопасности не пристегнуты, то они с большей вероятностью могут получить тяжелые травмы или погибнуть. За более чем 40-летнюю историю использования автомобильных ремней безопасности доказано, что в большинстве дорожно-транспортных происшествий меньшей опасности подвергаются пассажиры, пристегнутые ремнями безопасности. ◀

Защитное действие ремней безопасности

Когда человек сидит или стоит на движущемся объекте, он движется с той же скоростью, что и сам объект.

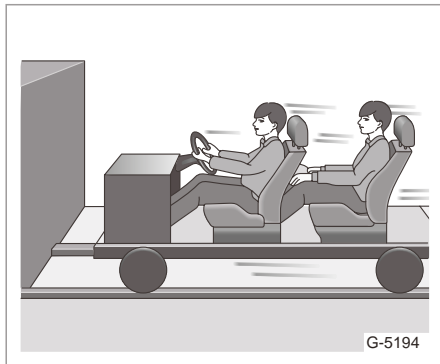

Возьмем в качестве примера простейший автомобиль. Пусть это будет тележка с колесами и сиденьями, на которых находятся люди. Если разогнать эту тележку и резко остановить, люди, сидящие на сиденьях, сразу не остановятся.

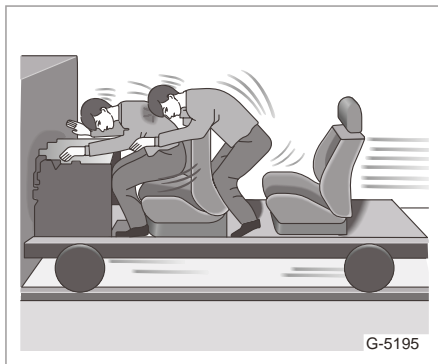

Они продолжают движение вперед, пока их не остановит какой-либо объект. В реальном автомобиле таким объектом может быть ветровое стекло, приборная панель или ремень безопасности.

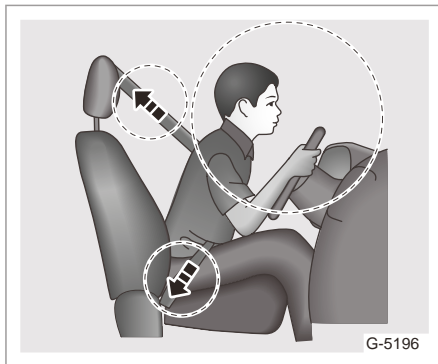

С пристегнутым ремнем безопасности вы будете замедляться вместе с автомобилем. У вас будет дополнительное время и расстояние для остановки, при этом ремень будет оказывать давление на самые крепкие кости туловища. Вот почему так важно использовать ремень безопасности.

Правильная посадка на сиденье

Важность правильной посадки на сиденье

Правильная посадка на сиденье очень важна для обеспечения максимальной эффективности ремней и подушек безопасности. Положение водительского и пе-

1

2

3

4

5

6

7

8

реднего пассажирского сидений автомобиля можно отрегулировать в нескольких направлениях таким образом, чтобы они соответствовали комплекции водителя и пассажира. Правильная посадка способствует:

- Комфортному, эффективному и безопасному управлению автомобилем;
- Надежному удерживанию тела сидящего и уменьшению усталости от вождения;
- Максимальной эффективности ремней и подушек безопасности.

 Во время движения не наклоняйте спинку сиденья слишком сильно, не высовывайте голову или руки из окна и не наклоняйтесь вперед слишком близко к подушке безопасности, чтобы избежать серьезной травмы или смерти. ◀

Правильная посадка водителя

Правильное положение водителя на сиденье критически важно для безопасного вождения. Водителю рекомендуется выполнить следующие регулировки:

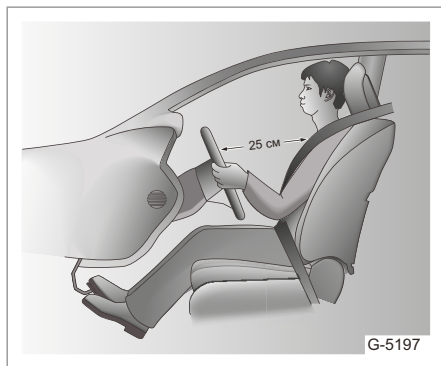

- Отрегулируйте положение рулевого колеса. Расстояние между рулевым колесом и водителем должно составлять не менее 25 см.
- Отрегулируйте положение водительского сиденья: должно обеспечивать удобное управление педалями акселератора и тормоза.

- Спинка сиденья должна находиться в вертикальном положении, а спина должна быть полностью прижата к спинке сиденья.
- Подголовник должен быть отрегулирован правильно в соответствии с ростом водителя (в зависимости от модели).
- Ремень безопасности должен быть пристегнут надлежащим образом.

Правильная посадка пассажира на переднем сиденье

Пассажиру, находящемуся на переднем сиденье, рекомендуется выполнить следующие регулировки:

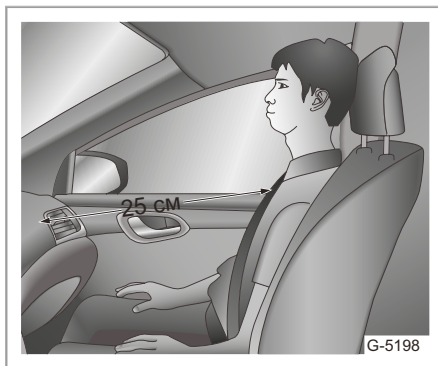

- Расстояние от переднего пассажира до приборной панели должно быть не менее 25 см.
- Спинка сиденья должна находиться в вертикальном положении, а спина должна быть полностью прижата к спинке сиденья.
- Ремень безопасности должен быть пристегнут надлежащим образом.

Правильное пользование ремнями безопасности

Конструкция ремней безопасности рассчитана на использование ремня взрослым человеком.

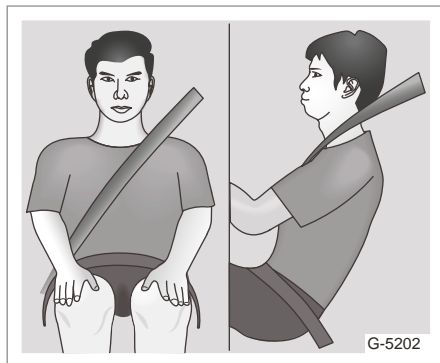

В данном разделе приведены важные рекомендации, с которыми необходимо ознакомиться перед использованием ремней безопасности. Использование обычных ремней безопасности для пристегивания детей строго регламентируется соответствующими правилами. Если в автомобиле находятся дети дошкольного или школьного возраста, обратитесь к соответствующим разделам главы «Сиденья и защитные устройства». В них приведены рекомендации по защите данной категории пассажиров. Все пассажиры должны быть надлежащим образом пристегнуты ремнями безопасности. Это очень важно. Статистика дорожно-транспортных происшествий свидетельствует о том, что непристегнутый человек в большей степени подвержен травмам, чем пристегнутый ремнем безопасности. В случае аварии непристегнутый человек может быть выброшен из автомобиля. Кроме того, он может столкнуться с пассажирами, которые пристегнуты ремнями безопасности. Всегда сидите на сиденье вертикально, расположив ступни ног на полу перед собой. Расположите поясную часть ремня безопасности поперек таза как можно ниже на бедрах. В случае столкновения поясная часть ремня распределит нагрузку на более прочные кости таза и уменьшит вероятность проскальзывания под ремень. Если расположить поясную часть ремня слишком высоко, большая часть нагрузки будет приходиться на живот. Это может привести к серьезным и даже смер-

тельным травмам.

Плечевая часть ремня должна проходить поперек грудной клетки к плечу. Эти части тела наилучшим образом воспринимают нагрузку, создаваемую ремнем безопасности. При резком торможении или столкновении плечевая часть ремня может блокироваться.

Использование ремней безопасности беременными женщинами

Ремни безопасности предназначены для всех категорий пассажиров, включая беременных женщин. Как и другие пассажиры, беременные женщины также должны пристегиваться ремнями безопасности.



Беременные женщины должны пристегиваться ремнями безопасности. При этом поясная часть ремня должна располагаться как можно ниже под животом. Беременная женщина должна сидеть прямо, не наклоняясь в сторону рулевого колеса или приборной панели. Это поможет снизить риск травм для самой женщины и будущего ребенка в случае аварии или раскрытия подушки безопасности. Наилучший способ обезопасить плод — это защитить его мать. Плод не пострадает во время столкновения, если ремень безопасности пристегнут надлежащим образом. Для беременных женщин ремень безопасности наиболее эффективен в том случае, если он пристегнут правильно.

1

2

3

4

5

6

7

8

Трехточечный ремень безопасности

Все сиденья в автомобиле укомплектованы трехточечными ремнями безопасности. Ниже приведены рекомендации по использованию трехточечных ремней безопасности.

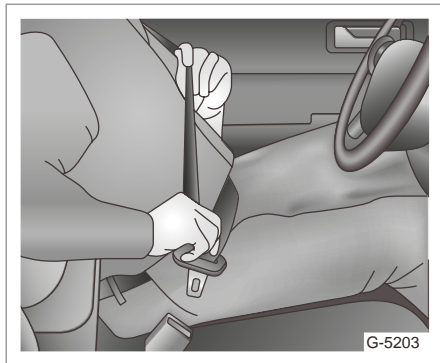

1. Возьмите пряжку ремня и протяните ремень безопасности поперек тела. Не допускайте перекручивания ремня. Если потянуть трехточечный ремень безопасности слишком быстро, он может заблокироваться. Если это произошло, дайте ремню немного втянуться, чтобы снять блокировку, а затем медленно протяните его поперек тела.



2. Вставьте пряжку в замок, при этом будет слышен характерный щелчок. Проверьте надежность фиксации пряжки в замке, потянув за нее. Кнопка на замке должна располагаться таким

образом, чтобы можно было при необходимости быстро отстегнуть ремень безопасности. Если имеется регулятор высоты крепления ремня безопасности, установите его на необходимую высоту. Более подробные сведения и рекомендации по безопасности приведены в разделе «Регулятор высоты крепления ремня безопасности» главы «Сиденья и защитные устройства».

3. Чтобы устранить слабину поясной части ремня, потяните плечевую часть.

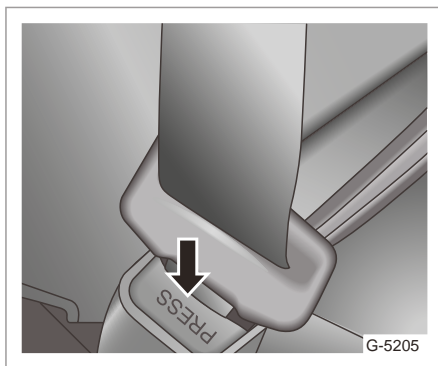

4. Чтобы отстегнуть ремень безопасности, нажмите красную кнопку на замке. Ремень безопасности будет втянут назад в исходное положение. Перед закрытием двери убедитесь, что ремень безопасности не будет зажат дверью. Если ремень безопасности будет зажат дверью, возможно повреждение как самого ремня, так и автомобиля.

 Соблюдайте осторожность и не допускайте попадания в замок ремня безопасности посторонних предметов, таких как остатки пищи, ореховая скорлупа, пуговицы, монеты, вязкая жидкость и т. д. Это может привести к неисправности функции блокировки и разблокировки фиксатора замка, а также отрицательно сказаться на работоспособности функции напоминания о необходимости пристегнуть ремень безопасности. ◀



Запрещается вставлять в замок ремня безопасности какие-либо предметы, кроме пряжки ремня безопасности, в противном случае это может привести к неисправности функции блокировки. Это снизит защитный эффект ремня безопасности и может привести к серьезным травмам. ◀

Регулятор высоты крепления ремня безопасности

В салоне автомобиля для водителя и переднего пассажира предусмотрены регуляторы высоты крепления ремня безопасности.

Отрегулируйте высоту таким образом, чтобы плечевая часть ремня проходила через середину плеча. Ремень безопасности не должен касаться лица или шеи, но при этом не должен спадать с плеча. Неправильная регулировка высоты крепления ремня безопасности может снизить его эффективность в случае столкновения.

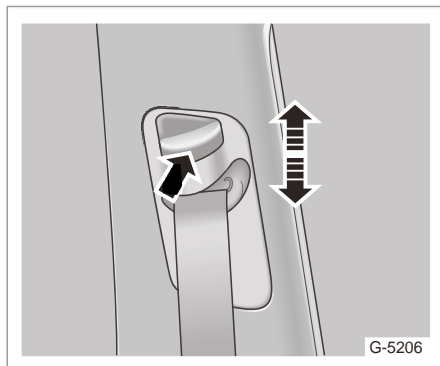

Нажав кнопку фиксатора (см. рисунок), переместите регулятор вверх в требуемое положение. Регулятор можно переместить вверх, надавливая на него снизу. После завершения регулировки попытайтесь сдвинуть регулятор вниз, не нажимая кнопку фиксатора, чтобы убедиться в надежности его фиксации.

Преднатяжитель ремня безопасности

В зависимости от фактической комплектации автомобиля ремни безопасности передних сидений автомобиля могут быть оснащены преднатяжителями.

Преднатяжитель является частью ремня безопасности и скрыт под отделкой салона. Он срабатывает при достаточно сильном фронтальном ударе. Преднатяжитель предназначен только для однократного срабатывания. Если он сработал при аварии, его нужно заменить на новый. Другие компоненты системы ремней безопасности также могут потребовать замены. См. раздел «Замена компонентов системы подушек безопасности после аварии» в главе «Сиденья и защитные устройства».

Активный преднатяжитель ремня безопасности*

Активный преднатяжитель способен обеспечить водителю комфорт и повысить безопасность вождения.

После запуска двигателя автомобиль переходит в состояние движения. Когда ремень безопасности пристегнут, ремень будет автоматически преднатягиваться; когда водитель смещается вперед, ремень безопасности может свободно вытягиваться.

В случае возникновения аварийной ситуации система контроля усталости водителя (DMM) подает сигнал тревоги, а ремень безопасности с функцией активного преднатяжения начинает вибрировать для предупреждения водителя.

В случае возникновения аварийной ситуации активный преднатяжитель может устранить слабину ремня безопасности и уменьшить смещение тела человека.

Активный преднатяжитель срабатывает и ремень безопасности автоматически натягивается в следующих ситуациях:

- При экстренном торможении (водитель резко нажимает педаль тормоза, срабатывает электронная система стабилизации движения (ESC));

* – функция может полностью или частично отсутствовать в комплектации Вашего автомобиля

- Когда автомобиль резко объезжает пешехода, объект или впереди идущий автомобиль;
- Когда автомобиль отклоняется от задаваемой водителем траектории движения, например при заносе;
- Когда передняя камера обнаруживает неизбежное столкновение;
- Когда боковой задний радар миллиметрового диапазона обнаруживает вероятность столкновения сзади.

 Несмотря на то, что ваш автомобиль оснащен активным преднатяжителем ремня безопасности, в случае аварии, тем не менее, можно получить травму. Срок службы активного преднатяжителя ограничен и сокращается при его частом срабатывании. Контролируйте скорость движения, соблюдайте безопасную дистанцию и ведите автомобиль осторожно в соответствии с текущими дорожными и погодными условиями. ◀

Контрольная лампа и звуковой сигнализатор непристегнутого ремня безопасности

Ваш автомобиль оснащен контрольной лампой и зуммером непристегнутого ремня безопасности отдельно для водителя и переднего пассажира, которые служат для напоминания о необходимости пристегнуть ремни безопасности. Расположение контрольных ламп см. в разделе «Контрольные лампы и индикаторы. Общие сведения» главы 2 «Приборы и органы управления».

Работа контрольной лампы и зуммера

- Если пусковой переключатель не находится в режиме ON, сигнализатор непристегнутого ремня безопасности выключен независимо от того, пристегнут ремень безопасности или нет. Если ремень безопасности водителя или переднего пассажира отстегнут при включенном зажигании, соответствующая контрольная лампа загорается и продолжает гореть до тех пор,

пока ремень безопасности не будет пристегнут. При включении зуммера одновременно мигает соответствующая контрольная лампа.

- Если ремень безопасности водителя или переднего пассажира отстегнут, то при достижении автомобилем скорости выше 10 км/ч передним ходом зуммер включится и будет звучать до тех пор, пока не будут пристегнуты передние ремни безопасности, либо до истечения 120 секунд и затем выключится (звучание зуммера не прекращается при изменении скорости автомобиля).
- Если при включенном зуммере пристегнуть и затем снова отстегнуть водительский ремень безопасности, зуммер включится повторно и отсчет времени его звучания начнется сначала (при соблюдении условий активации предупреждения).
- Если ремни безопасности водителя или переднего пассажира не пристегнуты во время движения задним ходом, то при включении передачи переднего хода и достижении автомобилем скорости выше 10 км/ч зуммер включится и будет звучать до тех пор, пока не будут пристегнуты передние ремни безопасности, либо до истечения 120 секунд, и затем выключится.

 Пристегивание ремней безопасности может снизить риск травм при резком торможении и в случае аварии. Поэтому водитель и все пассажиры должны быть надлежащим образом пристегнуты ремнями безопасности во время движения автомобиля.

Игнорирование включенной контрольной лампы, соответствующих сообщений и предупреждений может привести к серьезным травмам, повреждению автомобиля и дорожно-транспортному происшествию. ◀

Техническое обслуживание и замена ремня безопасности

Проверка системы безопасности

Регулярно выполняйте проверку системы ремней безопасности:

- Регулярно проверяйте исправность ремня безопасности, его контрольной лампы, замка, пряжки, втягивающего механизма и креплений.
- Проверьте ремни безопасности на отсутствие ослабления или повреждения, а также нахождение рядом предметов, способных помешать нормальной работе системы.
- Если ремень безопасности поврежден или изношен, замените его на новый.
- Убедитесь, что ремни безопасности чистые и сухие.

Уход за ремнями безопасности

Следите за тем, чтобы ремни безопасности были чистыми и сухими.

 Не отбеливайте и не окрашивайте ремни безопасности. Это приведет к значительному снижению их прочности. Такие ремни безопасности не смогут обеспечить достаточную защиту в случае столкновения.

Ремни безопасности следует очищать с использованием нейтрального мыльного раствора и теплой воды.

Не используйте ремень безопасности до его полного высыхания. ◀

Замена системы ремней безопасности

После аварии как можно скорее обратитесь в сервисный центр компании Knewstar для выполнения технического обслуживания. Необходимо проверить все ремни безопасности, даже если они не были задействованы во время столкновения.

 При столкновении может быть повреждена система ремней безопасности автомобиля. Если система ремней безопасности повреждена, она не сможет защитить пассажиров, что может привести к тяжелым травмам и даже смерти в случае столкновения. Чтобы быть уверенным в исправном состоянии ремней безопасности после столкновения, как можно скорее проверьте их и при необходимости замените. ◀

1

2

3

4

5

6

7

8

Подушки безопасности

Подушки безопасности. Общие сведения



Подушки безопасности являются частью системы пассивной безопасности в автомобиле, но не служат заменой обычным ремням безопасности. При столкновении подушки безопасности могут эффективно защитить водителя и пассажиров только в том случае, если они пристегнуты ремнями безопасности. При срабатывании подушка безопасности может нанести серьезную травму, если водитель или пассажир не пристегнут ремнем безопасности. Поэтому во время движения автомобиля все пассажиры должны быть пристегнуты ремнями безопасности.

Подушки безопасности могут не сработать при столкновении в зависимости от направления или силы удара, а также структуры объекта, с которым произошло столкновение. Подушка безопасности раскрывается со значительной силой. Подушка безопасности может травмировать лицо и другие части тела, если водитель или пассажир располагаются слишком близко к ней. Для уменьшения вероятности травмирования при срабатывании передних подушек безопасности водитель и передний пассажир должны располагаться на сиденье таким образом, чтобы обеспечивалось комфортное управление автомобилем и удобное положение тела, но как можно дальше от подушки безопасности. ◀



Убедитесь, что на пути раскрытия подушки безопасности отсутствуют какие-либо препятствия. На разрешайте пассажирам располагать какие-либо предметы между собой и подушкой безопасности. Если между пассажиром и подушкой безопасности находится посторонний предмет, он может помешать правильному раскрытию подушки безопасности или нанесет тяжелую травму.

При срабатывании подушки безопасности некоторые ее детали сильно нагреваются. Не прикасайтесь к ним, пока они полностью не остынут.

Раскрытие подушки безопасности сопровождается выделением газа с небольшим количеством дыма. Этот газ не токсичен, но может вызывать раздражение кожи или глаз. Если вы испытываете серьезный дискомфорт, обратитесь к врачу. ◀



Не пытайтесь самостоятельно выполнять обслуживание, ремонт, снятие или замену каких-либо компонентов системы подушек безопасности. В противном случае существует опасность ненадлежащей работы системы.

Не устанавливайте самостоятельно и не модифицируйте подушки безопасности. Запрещается вносить изменения в конструкцию силового каркаса кузова и электропроводки системы подушек безопасности.

После раскрытия подушку безопасности следует заменить, поскольку сработавшая подушка безопасности не обеспечивает защиты в случае повторного столкновения. ◀



Если ребенок или подросток не пристегнуты или не защищены должным образом, они могут быть серьезно травмированы раскрывающимися подушками безопасности. Если ребенок или подросток слишком малы для пристегивания ремнями безопасности, необходимо использовать детские удерживающие устройства. Компания Hongxing Automobile настоятельно рекомендует перевозить детей любого возраста на задних сиденьях в соответствующих детских удерживающих устройствах. Заднее сиденье является наиболее безопасным местом для перевозки детей. ◀

Расположение подушек безопасности

Передняя подушка безопасности

При фронтальном столкновении передние подушки безопасности способны эффективно защитить голову и грудную клетку водителя и переднего пассажира и предотвратить тяжелые травмы.

При фронтальном столкновении средней или большой силы передние подушки безопасности заполняются газом и снижают скорость движущегося по инерции тела водителя и переднего пассажира, предохраняя его от удара о рулевое колесо, ветровое стекло или приборную панель автомобиля.

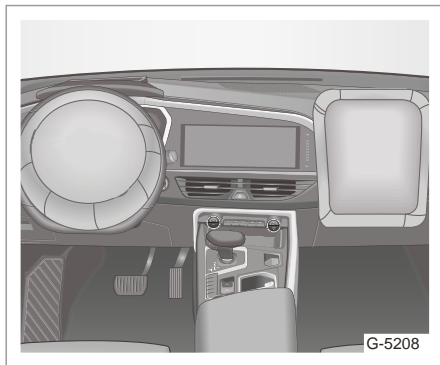

Передние подушки безопасности установлены по центру рулевого колеса и на приборной панели над перчаточным ящиком и обозначены надписями «AIRBAG».

! Передние подушки безопасности не раскрываются при ударе сзади, слабом фронтальном ударе или переворачивании автомобиля. Они также не срабатывают при экстренном торможении. Подушки безопасности раскрываются и сдуваются очень быстро и не обеспечивают защиты в случае последующего столкновения.

Чтобы передние подушки безопасности обеспечивали необходимый уровень защиты, водитель и пассажир должны всегда пристегиваться ремнями безопасности

и правильно располагаться на сиденье во время движения автомобиля. ◀

! Не размещайте домашних животных или какие-либо предметы на приборной панели, перчаточном ящике или рулевом колесе в зоне подушки безопасности. Они могут помешать раскрытию подушки безопасности или серьезно травмировать пассажиров при срабатывании подушки безопасности в результате сильного удара. Кроме того, во время движения водитель и передний пассажир не должны держать что-либо в руках или класть что-либо на колени.

Не модифицируйте, не ударяйте и не вскрывайте детали передних подушек безопасности, такие как кожух рулевой колонки, накладка передней подушки безопасности пассажира и водителя, а также электронный блок управления подушками безопасности. Такие действия могут вызвать самопроизвольное срабатывание подушек безопасности или нарушить работу системы, что приведет к тяжелым травмам и даже смерти в случае столкновения. ◀

! Во время движения не позволяйте переднему пассажиру сидеть на краю сиденья или опираться на приборную панель, поскольку подушка безопасности переднего пассажира раскрывается с большой скоростью и силой. Раскрывающаяся подушка безопасности может нанести пассажиру тяжелые и даже смертельные травмы, если он на нее опирается или находится в непосредственной близости от нее. Следует находиться на расстоянии не менее 25 см от подушки безопасности.

Не позволяйте переднему пассажиру держать ребенка на руках во время движения. Ребенок может соскользнуть в пространство между передним сиденьем и приборной панелью при резком торможении или аварии и получить серьезные травмы. Подушки безопасности раскрываются при сильных столкновениях и могут травмиро-

1

2

3

4

5

6

7

8

вать и даже убить ребенка.

Ни в коем случае не разрешайте детям стоять на коленях или на ногах на переднем сиденье во время движения, поскольку подушка безопасности, раскрывающаяся с огромной скоростью и силой, может нанести ребенку серьезные или даже смертельные травмы. ◀

▶ Немедленно обратитесь в сервисный центр Knewstar в следующих случаях:

- После срабатывания подушек безопасности.
- Если передняя часть автомобиля подверглась удару, но при этом тяжесть столкновения была недостаточной для срабатывания подушки безопасности.
- Если на крышках подушек безопасности водителя и переднего пассажира имеются трещины, царапины и другие повреждения. ◀

Боковые подушки безопасности

Боковые подушки безопасности предназначены для дополнительной защиты водителя, переднего и задних пассажиров совместно с ремнями безопасности автомобиля. Во время боковых ударов средней и большой силы боковые подушки и ремни безопасности работают совместно для снижения тяжести последствий аварии. Боковые подушки безопасности снижают риск травмирования грудной клетки водителя и переднего пассажира.

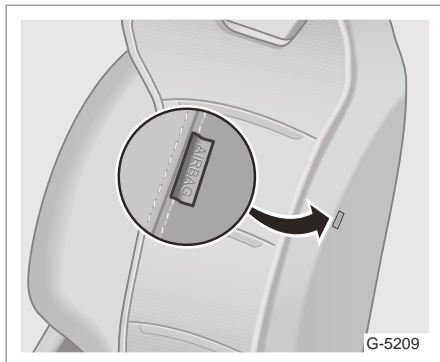

Боковые подушки безопасности установлены в спинках водительского и переднего пассажирского сидений и обозначены надписями «AIRBAG».

Шторки безопасности*

Надувные шторки предназначены для дополнительной защиты водителя, переднего и задних пассажиров совместно с ремнями безопасности автомобиля. Во время боковых ударов средней и большой силы надувные шторки и ремни безопасности работают совместно для снижения тяжести последствий аварии. Надувные шторки снижают риск травмирования головы водителя, переднего пассажира и задних пассажиров, находящихся на соответствующих крайних боковых местах.

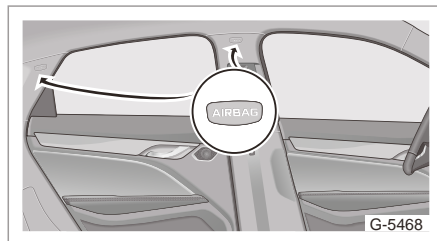

Надувные шторки установлены над проемами дверей с левой и правой стороны и обозначены надписями «AIRBAG».

⚠ Не располагайте голову вблизи зоны раскрытия боковой подушки или шторки безопасности во время движения. Боковые подушки безопасности и шторки безопасности раскрываются с большой силой и скоростью и могут стать причиной серьезной травмы и даже смерти водителя или пассажиров. Будьте предельно осторожны, особенно когда в салоне находятся дети.

Не позволяйте детям стоять на коленях на сиденье или прислоняться к дверям автомобиля. Боковые подушки безопасности и надувные шторки раскрываются с большой силой и скоростью и могут стать причиной серьезной травмы и даже смерти ребенка.

* – функция может полностью или частично отсутствовать в комплектации Вашего автомобиля

Не высовывайте руки или голову из окна автомобиля. Боковые подушки безопасности и шторки безопасности раскрываются со значительной скоростью и силой, что может привести к смерти или серьезным травмам. ◀

☐ В следующих случаях как можно скорее обратитесь в сервисный центр компании Knewstar для выполнения технического обслуживания:

- Произошло срабатывание боковой подушки безопасности и надувной шторки.
- Дверь автомобиля повреждена в результате аварии, но срабатывание боковых подушек и шторок безопасности не произошло. ◀

☐ Запрещено вносить любые из следующих изменений до консультации с персоналом сервисного центра Knewstar, поскольку в некоторых случаях такие изменения могут помешать правильному функционированию боковых подушек и шторок безопасности:

- Установка электронных устройств, таких как мобильные радиостанции, кассетные магнитофоны или проигрыватели компакт-дисков.
- Модификация системы подвески.
- Модификация боковых элементов пассажирского салона.
- Ремонт несущих элементов кузова и расположенных рядом с ними компонентов.
- Модификация передних сидений (установка чехлов и т. п.), модификация деталей обивки салона. ◀

Срабатывание подушек безопасности

Срабатывание передних подушек безопасности

Передние подушки безопасности автомобиля раскрываются при фронтальном или близком к фронтальному столкновении умеренной или большой силы, когда ударное воздействие превышает определенный пороговый уровень.

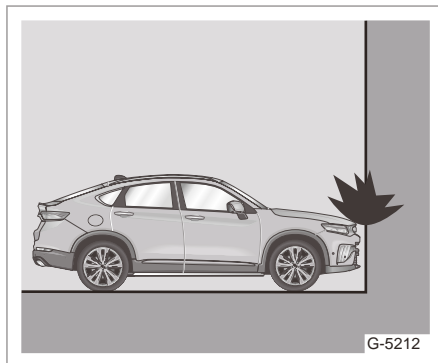

⚠ Чтобы снизить риск травмирования при срабатывании подушки безопасности, всегда пристегивайтесь ремнем безопасности. Кроме того, водитель и передний пассажир должны располагаться на сиденьях в правильном положении и на достаточном удалении от передних подушек безопасности. ◀

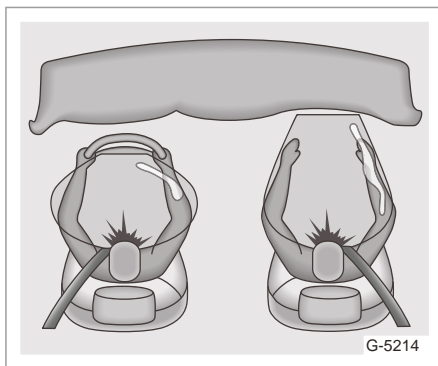

В случае столкновения блок управления подушками безопасности определяет интенсивность замедления автомобиля и принимает решение о необходимости раскрытия подушек безопасности. Срабатывание подушек безопасности в большей степени зависит от природы объекта, с которым произошло столкновение, интенсивности замедления автомобиля и направления удара, нежели от скорости движения автомобиля.

О необходимости задействования подушек безопасности нельзя судить по степе-

1

2

3

4

5

6

7

8

ни повреждения автомобиля.

Срабатывание боковой подушки и шторки безопасности



Боковые подушки безопасности и надувные шторки (при наличии) срабатывают при умеренном или сильном боковом ударе, когда ударное воздействие превышает определенный пороговый уровень. Это позволяет значительно снизить риск серьезного травмирования верхней части тела и таза при боковом ударе.

Ситуации, при которых передние подушки безопасности могут не сработать

- Двигатель не запущен.



- Столкновение с легко деформируемым объектом, например деревом.

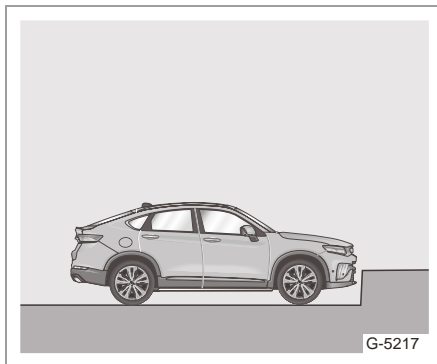

- Столкновение с низкими объектами, например, при наезде на ступеньки и т. п.

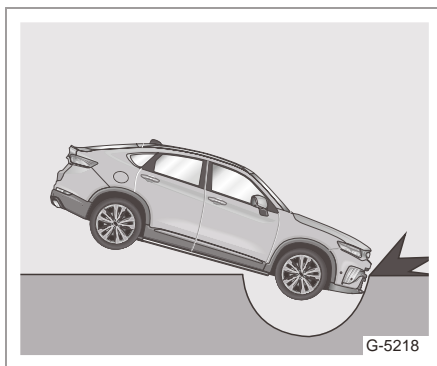

- Падение автомобиля в канаву или глубокую яму.

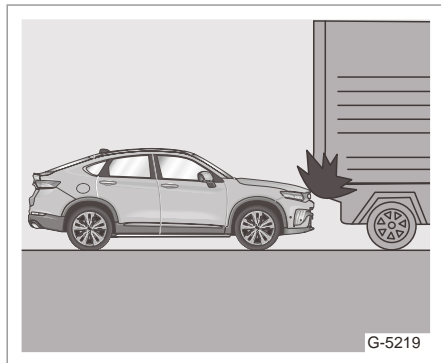

- Фронтальный удар, при котором автомобиль «подныривает» под препятствие (например, платформу грузовика).

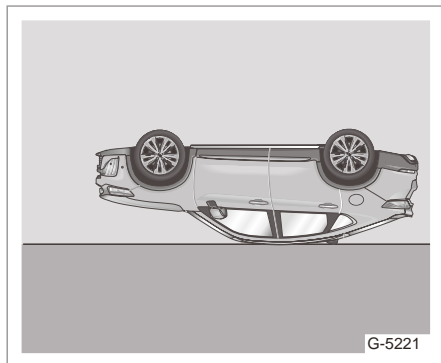

- Переворачивание.
- Боковой удар, слабый фронтальный удар, удар сзади.
- Система подушек безопасности неисправна.
- Прочие специфические случаи.

Ситуации, при которых могут не сработать боковые подушки безопасности и надувные шторки

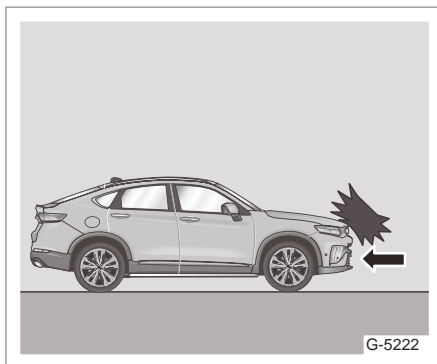

- Фронтальное или близкое к фронтальному столкновение.

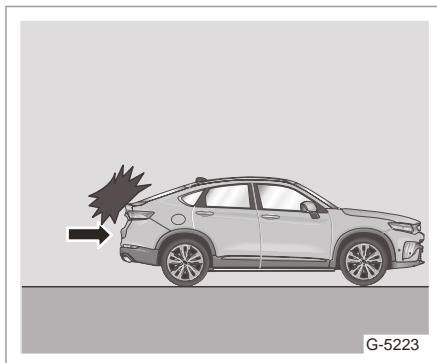

- Удар сзади.

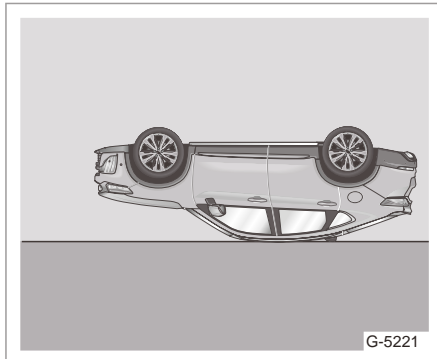

1

2

3

4

5

6

7

8

- Переворачивание.
- Слабый боковой удар («слабый» только в отношении воздействия на блок управления или датчик удара, независимо от степени повреждения автомобиля).
- Система подушек безопасности неисправна.
- Прочие специфические случаи.



Даже заметные повреждения кузова автомобиля при аварии сами по себе не являются подтверждением того, что при этой аварии возникли физические условия для активации подушек безопасности или преднатяжителей ремней безопасности. ◀

Техническое обслуживание и замена подушек безопасности

Контрольная лампа неисправности подушек безопасности



Не пытайтесь самостоятельно выполнять обслуживание, ремонт, снятие или замену каких-либо компонентов системы подушек безопасности. В противном случае существует опасность ненадлежащей работы системы. ◀

Расположение и обозначение контрольных ламп см. в разделе «Контрольные лампы и индикаторы. Общие сведения» в главе 2 «Приборы и органы управления».

Замена компонентов системы подушек безопасности



Во время столкновения может быть повреждена система подушек безопасности. Поврежденная подушка безопасности не обеспечит надлежащей защиты водителя и пассажиров в случае столкновения, что может привести к тяжелым травмам или смерти. Чтобы быть уверенным в исправном функционировании подушек безопасности после столкновения, как можно скорее проверьте их и при необходимости замените. ◀

Если подушка безопасности сработала, компоненты системы подушек безопасности подлежат замене. Как можно скорее обратитесь в сервисный центр компании Knewstar для выполнения технического обслуживания.

Если контрольная лампа неисправности подушек безопасности постоянно горит после запуска двигателя или во время движения, это означает, что система подушек безопасности неисправна. Как можно скорее обратитесь в сервисный центр компании Knewstar для выполнения технического обслуживания.

Утилизация автомобиля

При продаже автомобиля известите нового владельца о состоянии системы подушек безопасности и дате их последней замены. При утилизации автомобиля нераскрывшиеся подушки безопасности представляют потенциальную угрозу. Такие компоненты должны обезвреживать специалисты в определенных условиях.

Детские удерживающие устройства

Выбор детского удерживающего устройства

Информация о возможности размещения детских удерживающих устройств, закрепляемых ремнем безопасности, на отдельных сиденьях:

Группа	Вес ребенка	Сиденье переднего пассажира	Боковое заднее сиденье	Заднее среднее сиденье
0	< 10 кг	X	U	X
0+	< 13 кг	X	U	X
1	9–18 кг	X	U	X
II	15–25 кг	X	U	X
III	22–36 кг	X	U	X

Примечание. Расшифровка обозначений в таблице, представленной выше: U – универсальное детское удерживающее устройство, которое прошло сертификацию, соответствующую данной весовой категории; X – сиденье непригодно для установки детского удерживающего устройства данной весовой категории.

Информация о возможности размещения детских удерживающих устройств, закрепляемых с помощью системы ISOFIX, на отдельных сиденьях:

Весовая группа ребенка	Категория по росту	Переднее сиденье	Боковое заднее сиденье	Заднее среднее сиденье
Группа 0: < 10 кг	E	X	IL	X
	C	X	IL	X
Группа 0+: < 13 кг	D	X	IL	X
	E	X	IL	X
	A	X	IUF	X
Группа I: 9–18 кг	B	X	IUF	X
	B1	X	IUF	X
	C	X	IL	X
	D	X	IL	X
	-	X	IUF	X
Группа II: 15–25 кг	-	X	IUF	X
Группа III: 22–36 кг	-	X	IUF	X

В отношении детских удерживающих систем, не классифицированных в соответствии с размерами ISO/XX (A–G), и для применимой весовой группы изготовитель автомобиля должен описать детскую удерживающую систему ISOFIX, характерную для автомобиля и рекомендованную для каждого места.

Примечание. Расшифровка обозначений в таблице, представленной выше: IUF – фронтальное детское удерживающее устройство ISOFIX общего назначения, пригодное для сертификации по весовым группам; IL – специальная детская удерживающая система ISOFIX, применимая к настоящему списку. Эти удерживающие системы могут использоваться для автомобилей специальных типов, ограниченных типов или полууниверсальных типов. X – позиция ISOFIX непригодна для детской удерживающей системы ISOFIX этой весовой группы и (или) этого ростового уровня.

A – ISO/F3: детское кресло, устанавливаемое спинкой назад, для наиболее крупных детей весовой категории 9–18 кг

B – ISO/F2: детское кресло, устанавливаемое спинкой назад, для менее крупных детей весовой категории 9–18 кг

B1 – ISO/F2x: детское кресло, устанавливаемое спинкой назад, для менее крупных детей весовой категории 9–18 кг

C – ISO/R3: детское кресло, устанавливаемое спинкой вперед, для наиболее крупных детей весовой категории до 13 кг

D – ISO/R2: детское кресло, устанавливаемое спинкой вперед, для менее крупных детей весовой категории до 13 кг

E – ISO/R1: детское кресло, устанавливаемое спинкой вперед, для младших детей весовой категории до 13 кг

F – ISO/L1: переносная детская кроватка, устанавливаемая передней частью влево

G – ISO/L2: переносная детская кроватка, устанавливаемая передней частью вправо (CarryCot)



Если подголовник мешает правильной установке детского удерживающего устройства, обязательно снимите его. ◀

Примечание:

Более подробную информацию о выборе детского удерживающего устройства уточните у производителя данного устройства.

Использование детского удерживающего устройства

Младенцы и дети старшего возраста

Младенцы и дети младшего возраста

Каждый пассажир, находящийся в автомобиле, должен быть защищен. Младенцы и дети младшего возраста не являются исключением. Данное требование должно соблюдаться независимо от длительности поездки, а также возраста и комплекции пассажиров. Все пассажиры должны пользоваться защитными устройствами.

! Если плечевая часть ремня безопасности обернута вокруг шеи ребенка, то при постепенном натягивании ремень может нанести тяжелую травму или задушить ребенка. Не оставляйте ребенка без присмотра в салоне автомобиля и не разрешайте ему играть с ремнями безопасности. Подушки безопасности в сочетании с трехточечными ремнями безопасности обеспечивают защиту взрослых и подростков, но не младенцев и детей младшего возраста. Система надувных подушек и ремней безопасности не приспособлена для защиты младенцев и детей младшего возраста. При перевозке младенцев и детей младшего возраста следует всегда использовать подходящее для ребенка детское удерживающее устройство. Ребенок, не пристегнутый надлежащим образом, может удариться о другого пассажира или может быть выброшен из автомобиля. ◀

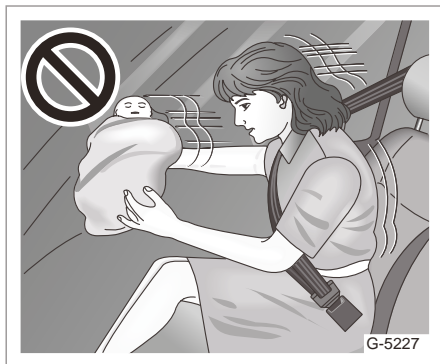

! Не используйте ремни безопасности указанным способом.

Никогда не держите ребенка на руках во время движения. Удержать ребенка в случае аварии невозможно, поскольку его вес значительно увеличивается за счет инерции. Например, если столкновение происходит на скорости примерно 40 км/ч, то для удержания на руках ребенка весом 5,5 кг может потребоваться усилие более 110 кг. Младенцы должны перевозиться только в подходящих удерживающих устройствах. ◀

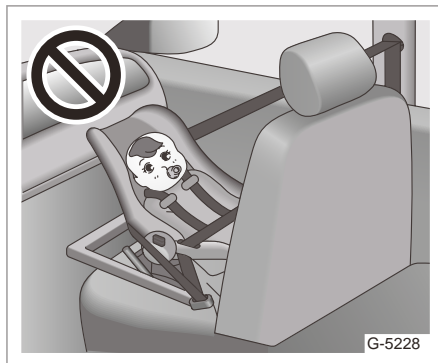

! Ни в коем случае не размещайте удерживающее устройство, устанавливаемое против направления движения, на сиденье, которое защищено передней подушкой безопасности (в активированном состоянии)! ◀

1

2

3

4

5

6

7

8

 Не используйте ремни безопасности указанным способом.

Если ребенок прислонился или наклонился слишком близко к подушке безопасности, он может получить тяжелую травму или погибнуть при раскрытии подушки безопасности. Никогда не размещайте детское удерживающее устройство, устанавливаемое против направления движения, на переднем пассажирском сиденье. Детское удерживающее устройство, устанавливаемое против направления движения, следует располагать только на заднем сиденье автомобиля. Детские удерживающие устройства, устанавливаемые по направлению движения, также должны по возможности размещаться на задних сиденьях. ◀

 Для уменьшения вероятности травмирования шеи или головы младенец должен полностью удерживаться устройством. Это связано с тем, что шея младенца еще недостаточно развита, а его голова является наиболее тяжелой частью тела. В случае столкновения младенец, находящийся в детском удерживающем устройстве, устанавливаемом против направления движения, находится в относительной безопасности, так как усилие удара распределяется на самые крепкие части тела ребенка (спину и плечи). Младенец должен быть надежно зафиксирован в детском удерживающем устройстве, устанавливаемом против направления движения.

Тазовые кости младенцев слишком маленькие, поэтому штатный ремень безопасности невозможно расположить на нижней части таза. Поэтому ремень может сместиться на живот ребенка. В случае столкновения ремень будет давить на живот, который никак не защищен костями скелета. Это может привести к серьезным и даже смертельным травмам. Чтобы уменьшить риск получения тяжелых или смертельных травм в случае столкновения, ребенок должен всегда перевозиться в подходящем для него удерживающем устройстве. ◀

Подростки

Если по возрасту ребенку больше не подходит детское кресло, он должен пользоваться штатным ремнем безопасности.



Ограничения по весу и возрасту ребенка для детского кресла указаны в инструкции производителя, прилагаемой к соответствующему детскому креслу. Ребенок должен перевозиться в детском кресле с использованием трехточечного ремня безопасности, если результат приведенных ниже проверок отрицательный.

- Действующие законодательные нормы разрешают перевозить ребенка без использования детского сиденья (кресла)? Если ДА, продолжайте дальше. Если НЕТ, используйте детское сиденье.
- Посадите ребенка на сиденье как можно ближе к спинке. Ребенок может нормально сидеть на подушке сиденья с согнутыми коленями? Если да, продолжайте дальше. Если нет, используйте детское кресло.
- Пристегните ребенка трехточечным ремнем безопасности. Плечевая часть ремня располагается на плече ребенка? Если да, продолжайте дальше. Если нет, используйте детское кресло.
- Поясная часть ремня безопасности располагается как можно ниже на бедрах и лишь слегка касается таза ребенка? Если да, продолжайте дальше. Если нет, используйте детское кресло.

- Всегда ли можно правильно пристегнуть ремень безопасности? Если да, продолжайте дальше. Если нет, используйте детское кресло.

Вопрос: Как правильно пристегнуть ремень безопасности?

Ответ: Подросток должен пользоваться трехточечным ремнем безопасности, который обеспечивает большую защиту. Плечевая часть ремня не должна располагаться поперек лица или шеи ребенка. Поясная часть ремня должна прилегать к тазу и слегка касаться бедер. При столкновении это позволит перераспределить большую часть усилия на тазовые кости. Следите за тем, чтобы поясная часть ремня не располагалась на животе. В случае столкновения это может привести к тяжелым травмам внутренних органов и даже к смерти.

Согласно статистике дорожно-транспортных происшествий дети и младенцы подвергаются меньшей опасности, если они надлежащим образом пристегнуты ремнем безопасности в детском удерживающем устройстве, установленном на заднем сиденье автомобиля.

Ребенок, не пристегнутый ремнем безопасности, при столкновении может удариться о другого пассажира или может быть выброшен из автомобиля. Подростки должны правильно пользоваться ремнем безопасности.



⚠ Не используйте ремни безопасности указанным способом.

Запрещается пристегивать двух детей одним ремнем безопасности. В этом случае ремень безопасности не обеспечивает правильное распределение силы удара. В случае столкновения дети могут удариться друг о друга и получить тяжелые травмы. Каждый пассажир должен быть пристегнут только одним ремнем безопасности. ◀



⚠ Не используйте ремни безопасности указанным способом.

Не располагайте плечевую часть ремня безопасности за спиной ребенка, если он пристегнут ремнем безопасности. Неправильное пристегивание трехточечного ремня безопасности может стать причиной серьезной травмы. В этом случае плечевой ремень не защитит ребенка при столкновении. Ребенок может сильно отклониться вперед, что увеличит риск травмирования головы или шеи. Кроме того, ребенок может проскользнуть под поясную часть ремня. При этом усилие от ремня безопасности будет воздействовать непосредственно на живот. Это может привести к серьезным и даже смертельным травмам. Плечевая часть ремня должна проходить поперек грудной клетки к плечу. ◀

1

2

3

4

5

6

7

8

Описание детских удерживающих устройств

Детская колыбель, устанавливаемая против направления движения

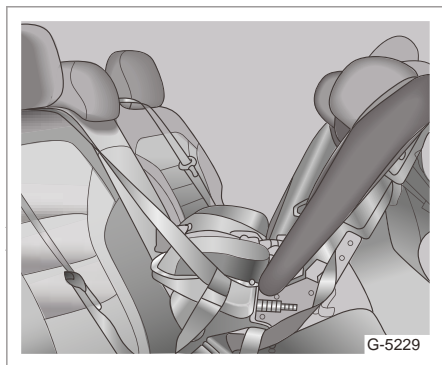

Детская колыбель, устанавливаемая против направления движения, обеспечивает защиту за счет плотного прилегания спинки колыбели к спине младенца. Система привязных ремней позволяет зафиксировать тело ребенка, поэтому в случае аварии ребенок надежно удерживается в устройстве.

Детское кресло, устанавливаемое по направлению движения

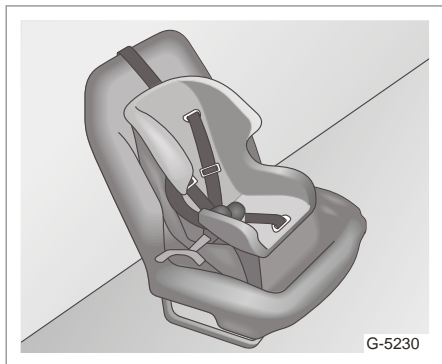

Детское кресло, устанавливаемое по направлению движения, обеспечивает защиту за счет привязных ремней, которыми фиксируется ребенок.

Подушка-бустер

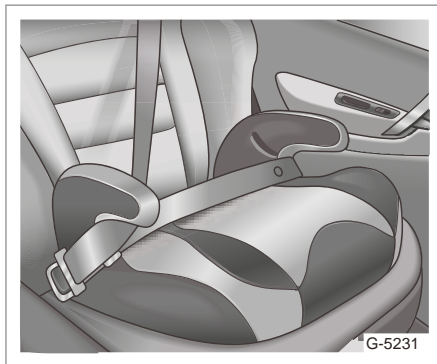

Подушка-бустер — это разновидность детского удерживающего устройства, которая предназначена для более безопасного использования штатных ремней безопасности автомобиля. Подушка-бустер также позволяет ребенку свободно смотреть в окно.

Установка детского удерживающего устройства

Согласно статистике дорожно-транспортных происшествий дети и младенцы подвергаются меньшей опасности, если они надлежащим образом пристегнуты ремнем безопасности в детском удерживающем устройстве, установленном на заднем сиденье автомобиля.

Поэтому настоятельно рекомендуется размещать детские удерживающие устройства на заднем сиденье автомобиля, независимо от типа используемого устройства или направления его установки; также на заднем сиденье рекомендуется перевозить детей старшего возраста, которые уже могут пользоваться штатными ремнями безопасности. Дети, сидящие против направления движения, подвергаются большему риску при раскрытии подушки безопасности.

 Если ребенок располагается на переднем сиденье в детском удерживающем устройстве, установленном против направления движения, при раскрытии

передней пассажирской подушки безопасности он может получить тяжелую травму или погибнуть. Это обусловлено тем, что спинка детского удерживающего устройства располагается очень близко к подушке безопасности. Детское удерживающее устройство, устанавливаемое против направления движения, следует располагать только на заднем сиденье автомобиля. Перед установкой детского удерживающего устройства на заднее сиденье внимательно ознакомьтесь с инструкцией производителя устройства и убедитесь, что его конструкция совместима с вашим автомобилем. Убедитесь в надежности крепления детского удерживающего устройства независимо от места его установки. Помните, что незакрепленное устройство при столкновении или резком торможении может сместиться и травмировать находящихся в автомобиле пассажиров. Всегда надежно закрепляйте детское удерживающее устройство в салоне, даже когда ребенок в нем не находится. ◀

Наклейки с предупреждением о наличии в автомобиле передней подушки безопасности и необходимости соблюдения соответствующих мер предосторожности размещены на передней и задней поверхности солнцезащитного козырька со стороны пассажира.

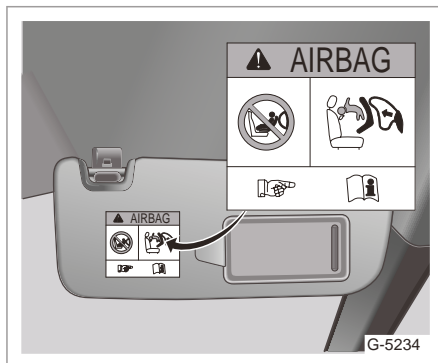

! Ни в коем случае не размещайте удерживающее устройство, устанавливаемое против направления движения, на сиденье, которое защищено передней подушкой безопасности (в активированном состоянии)! ◀

1

2

3

4

5

6

7

8

Установка с использованием трехточечного ремня безопасности (с автоматической/инерционной блокировкой натяжителя (ALR/ELR))

Установка детского кресла против направления движения



Детское кресло, устанавливаемое против направления движения, необходимо размещать на заднем сиденье.

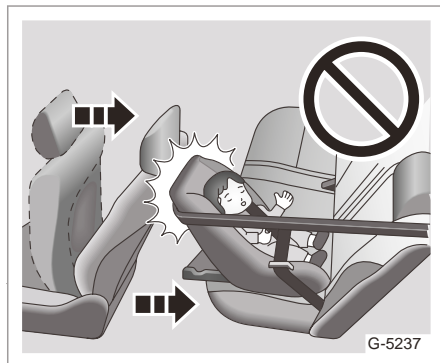

! Если детское удерживающее устройство, установленное на заднем сиденье, препятствует надежной фиксации переднего сиденья, не следует устанавливать такое устройство на заднее сиденье. В противном случае при резком торможении или столкновении передний пассажир или ребенок может получить тяжелые и даже смертельные травмы.

Если позади водительского сиденья недостаточно места для установки детского удерживающего устройства, устанавливайте такое устройство на заднее правое сиденье. ◀



Соблюдая инструкции изготовителя детского кресла, протяните трехточечный ремень безопасности через детское сиденье или вокруг него. Вставьте пряжку в замок. Не допускайте перекручивания ремня. Устраните слабину поясной части ремня.

! После застегивания ремня убедитесь в надежности фиксации пряжки в замке и в том, что ремень безопасности не перекручен.

Не засовывайте в замок монеты, скрепки или другие предметы, поскольку это будет препятствовать надлежащей фиксации пряжки в замке.

Если замок ремня не работает должным образом, как можно скорее обратитесь в авторизованный сервисный центр Knewstar для выполнения технического обслуживания. Не пользуйтесь сиденьем, пока не будет отремонтирован замок ремня, так как в этом случае ремень безопасности не обеспечивает защиту пассажира. ◀



Чтобы убедиться в том, что детское удерживающее устройство прочно закреплено, активно потяните его во всех направлениях.

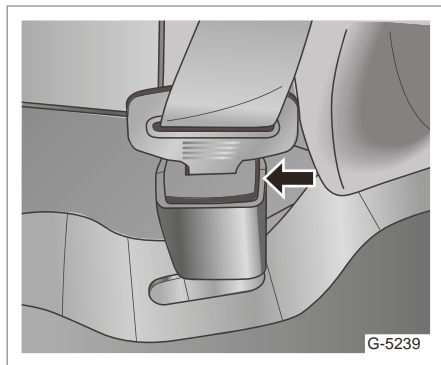

Чтобы снять детское удерживающее устройство, нажмите кнопку разблокировки на замке ремня безопасности.

Установка детского кресла по направлению движения

 Ваш автомобиль оснащен специальными креплениями, которые соответствуют стандарту ISO. Детское кресло, устанавливаемое по направлению движения следует фиксировать креплениями ISOFIX, предусмотренными на заднем сиденье. ◀

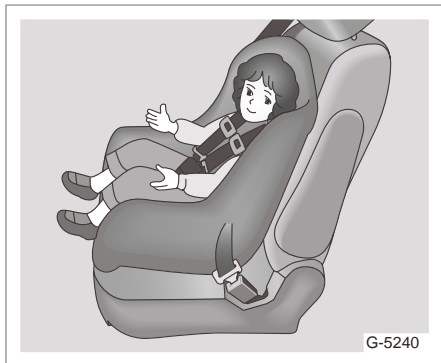

В соответствии с инструкциями производителя протяните поясную и плечевую части ремня через детское удерживающее устройство или вокруг него. Вставьте пряжку в замок. Не перекручивайте ремень безопасности и не затягивайте его вокруг талии.

1

2

3

4

5

6

7

8



Полностью вытяните плечевую часть ремня безопасности до ее блокирования. При этом ремень может втягиваться, но его вытягивание невозможно. Прежде чем отпустить ремень, убедитесь, что он находится в заблокированном состоянии, чтобы упростить фиксацию детского кресла.

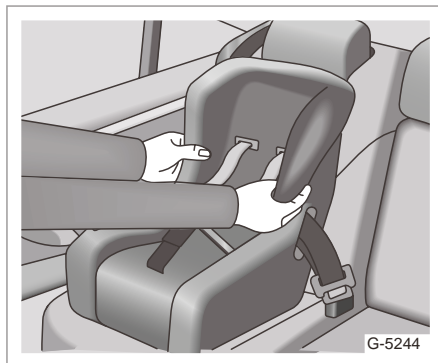

Чтобы убедиться в том, что детское удерживающее устройство прочно закреплено, активно потяните его во всех направлениях. При установке кресла всегда следуйте инструкции производителя.

Установка подушки-бустера

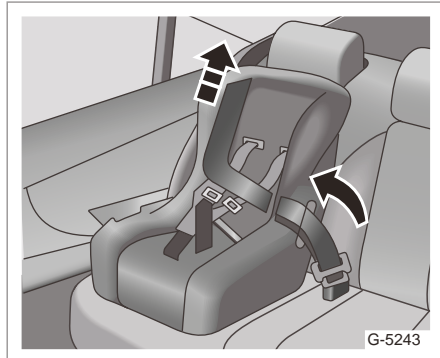

Прижимая детское кресло к подушке и спинке заднего сиденья, позвольте плечевой части ремня полностью втянуться, чтобы надежно зафиксировать кресло на сиденье.

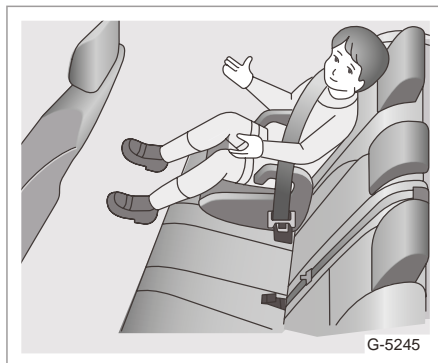

Посадите ребенка в детское удерживающее устройство. В соответствии с инструкциями, прилагаемыми к детскому удерживающему устройству, зафиксируйте ребенка ремнем безопасности, протянув ремень через детское сиденье или вокруг него. Вставьте пряжку в замок. Не допускайте перекручивания ремня. Убедитесь, что плечевая часть ремня проходит по плечу ребенка, а поясная часть располагается как можно ниже на бедрах. Дополнительные сведения приведены в разделе «Ремни безопасности» главы «Сиденья и защитные устройства».

Чтобы снять детское удерживающее устройство, нажмите кнопку разблокировки на замке ремня безопасности. Дайте натяжителю втянуть ремень безопасности, чтобы вернуть ремень в исходное рабочее состояние.

⚠ Убедитесь, что плечевая часть ремня располагается по центру плеча ребенка. Ремень безопасности должен проходить по центру плеча ребенка на расстоянии от шеи, но не спадать с плеча. Несоблюдение данного требования может снизить защитное действие ремня безопасности в случае аварии, что чревато серьезными травмами.

Если поясная часть ремня располагается слишком высоко или недостаточно натянута, ремень может соскользнуть во время столкновения, что приведет к тяжелой травме. Убедитесь, что поясная часть ремня располагается как можно ближе к бедрам ребенка.

В целях безопасности никогда не пропускайте плечевую часть ремня безопасности под рукой ребенка. ◀

Установка детского удерживающего устройства с креплением ISOFIX

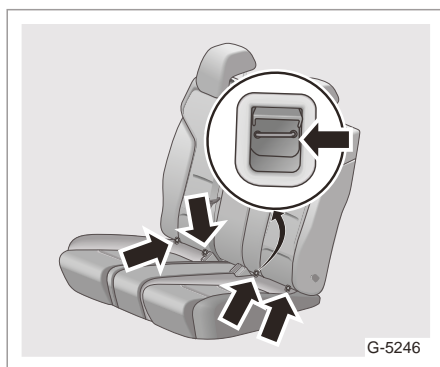

Детское удерживающее устройство должно фиксироваться на заднем сиденье с помощью специальных креплений, соответствующих стандарту ISO. Крепления расположены с обеих сторон заднего сиденья в просвете между подушкой и спин-

кой. Детское удерживающее устройство, соответствующее стандарту ISO, можно зафиксировать с помощью данных креплений. В этом случае нет необходимости использовать ремень безопасности для фиксации такого устройства.

⚠ Чтобы узнать, совместимо ли детское удерживающее устройство с такими креплениями, проконсультируйтесь у производителя устройства. ◀

Ниже описан порядок крепления детского кресла с верхним привязным ремнем (в качестве примера рассмотрена установка кресла типа LATCH).

1. Разместите детское кресло на заднем сиденье.
2. Отклоните детское кресло и освободите доступ к нижней части сиденья.
3. Расширьте промежуток между подушкой и спинкой заднего сиденья и убедитесь в том, что замки устройства находятся рядом с креплениями ISOFIX.
4. Поставьте детское кресло вертикально, совместите фиксаторы ISOFIX на детском кресле с соответствующими креплениями ISOFIX автомобиля, расположенными за спинкой сиденья, и закрепите детское кресло.
5. Убедитесь, что замки надежно защелкнулись.

1

2

3

4

5

6

7

8

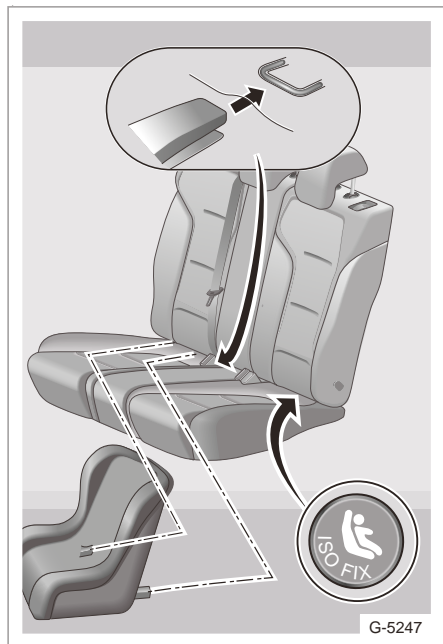

6. Поднимите подголовник в самое верхнее положение и пропустите верхний привязной ремень через подголовник.

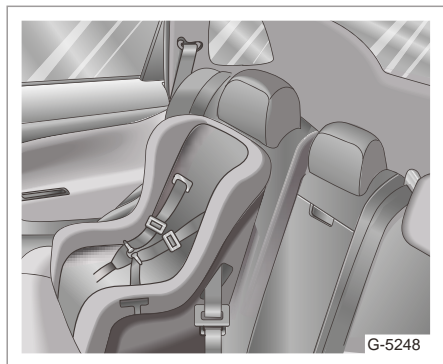

7. Пристегните верхний привязной ремень.

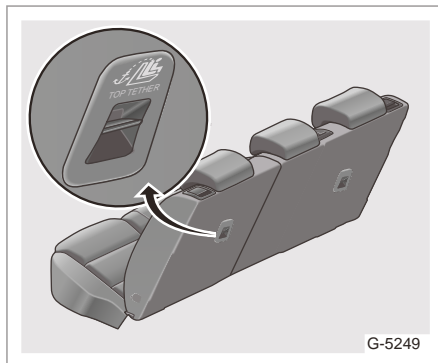

8. Опустите подголовник в самое нижнее положение и прижмите верхний привязной ремень.

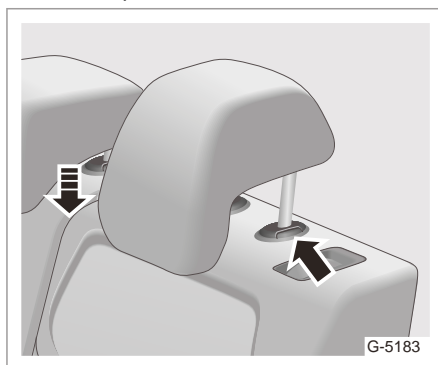

9. Убедитесь, что все неиспользуемые ремни безопасности, до которых может дотянуться ребенок, заблокированы.

⚠ Убедитесь, что верхний привязной ремень надежно пристегнут. Активно потяните детское кресло в разных направлениях и убедитесь в том, что оно надежно закреплено. Установка должна выполняться согласно инструкциям изготовителя. ◀

Ключ и противоугонная система

Смарт-ключ

Кнопки на смарт-ключе. Общие сведения

Смарт-ключ, прилагаемый к автомобилю, зарегистрирован в автомобильной системе безопасности. Автомобиль невозможно отпереть смарт-ключом, который не запрограммирован в системе. В случае утери или повреждения сменный смарт-ключ можно получить только в авторизованном сервисном центре Knewstar.

В случае, если ваш смарт-ключ утерян или украден, как можно скорее обратитесь в авторизованный сервисный центр компании Knewstar. Функция отпирания автомобиля утерянным ключом будет деактивирована. Если смарт-ключ будет найден, специалисты сервисного центра Knewstar могут восстановить его функциональность.

i Предоставить новый смарт-ключ сразу после обращения невозможно. Сервисному отделу Knewstar потребуется некоторое время, чтобы подобрать новый смарт-ключ к вашему автомобилю. ◀

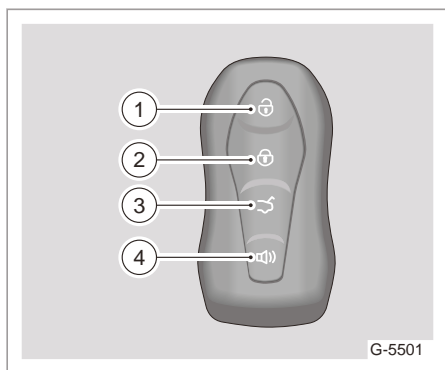

1. Кнопка отпирания дверей
2. Кнопка запираения дверей
3. Кнопка отпирания двери багажного отделения

4. Кнопка определения местоположения автомобиля

- ▶ Храните запасной смарт-ключ в безопасном месте вне автомобиля. ◀
- ▶ Радиопомехи, создаваемые устройствами со встроенным противоугонным чипом, могут привести к неправильной работе системы смарт-ключа и противоугонной системы, вследствие чего запуск двигателя автомобиля может быть невозможен. ◀

Извлечение механического ключа



Нажмите кнопку  и извлеките механический ключ в направлении, указанном стрелкой.

▶ Если сигнал смарт-ключа блокируется другими сигналами, это может привести к невозможности запуска двигателя автомобиля или отпирания замков дверей и т. д. в следующих случаях:

- Смарт-ключ накрыт или загорожен металлическим объектом, например, если смарт-ключ находится рядом с мобильным телефоном с металлическим корпусом.
- Смарт-ключ размещен рядом с электрооборудованием, создающим сильные помехи, например, если смарт-ключ находится рядом с блоком питания ноутбука. ◀

Замена элемента питания смарт-ключа

Если зона действия смарт-ключа заметно сократилась или управлять автомобилем дистанционно с помощью смарт-ключа стало невозможно, а также если смарт-ключ не распознается системой автомобиля вследствие разрядки элемента питания, необходимо заменить элемент питания в смарт-ключе.

1. Извлеките механический ключ, аккуратно вставьте его в отверстие в передней части корпуса ключа, затем, удерживая ручку и вращая ее, откройте заднюю крышку корпуса ключа.



2. Сняв крышку смарт-ключа, замените элемент питания на новый. Убедитесь, что положительный полюс элемента питания направлен вверх. Тип элемента питания смарт-ключа: 3 В, CR2032.



3. Соедините две половины корпуса ключа и сожмите вместе.

⚠ Если после замены элемента питания смарт-ключ не выполняет функцию дистанционного управления автомобилем, обратитесь в сервисный центр Knewstar для замены или ремонта смарт-ключа. Смарт-ключ оснащен высокоточной цепью управления. Необходимо беречь смарт-ключ от воздействия ударов, воды, высокой температуры, влаги, прямых солнечных лучей, растворителей, воска и абразивных чистящих средств. Не допускайте, чтобы смарт-ключ подвергался воздействию температуры ниже -20° в течение длительного времени, в противном случае может появиться предупреждение о низком заряде элемента питания смарт-ключа из-за нарушения химических характеристик элемента питания. Если смарт-ключ подает сигнал о низком заряде элемента питания, обратитесь в сервисный центр Knewstar для замены элемента питания. Не допускайте какого-либо влияния на функцию дистанционного управления, иначе двигатель не сможет нормально запуститься, что приведет к невозможности использования автомобиля. ◀

Противоугонная система

Иммобилайзер двигателя

Данная система не требует активации и деактивации вручную. Иммобилайзер двигателя деактивируется автоматически после нажатия пускового переключателя, если в салоне обнаружен действительный смарт-ключ.

Если ни один из описанных выше методов не приводит к запуску двигателя, автомобиль необходимо отремонтировать. Обратитесь в сервисный центр Knewstar для получения нового смарт-ключа.

- Если смарт-ключ выглядит неповрежденным, но не работает, попробуйте использовать другой смарт-ключ.

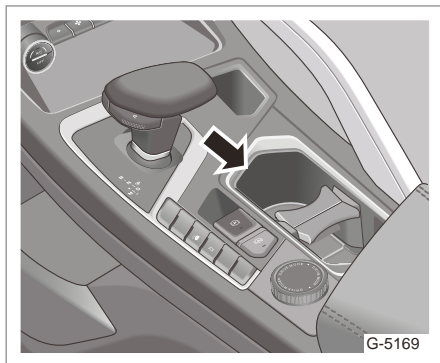

- Поместите смарт-ключ в передний подстаканник в центральной консоли.

 Не оставляйте в автомобиле смарт-ключ или устройства, способные деактивировать систему иммобилайзера. ◀

Запирание и отпирание дверей автомобиля

Запирание и отпирание дверей

Запирание и отпирание дверей с помощью смарт-ключа



Смарт-ключ работает только в пределах определенного радиуса действия. Помните, что на радиус действия смарт-ключа влияет ряд факторов, таких как наличие других объектов, окружающая среда и т. п. В целях безопасности, запирая двери автомобиля с помощью смарт-ключа, проверьте результативность этой операции. Прежде чем запереть двери автомобиля с помощью смарт-ключа, необходимо выключить зажигание и закрыть все двери. Запереть автомобиль с помощью смарт-ключа невозможно, если какая-либо из дверей, дверь багажного отделения или капот не закрыты должным образом. При длительной стоянке автомобиля (например, в гараже) аккумуляторная батарея может разрядиться. В этом случае запустить двигатель не удастся.

1

2

3

4

5

6

7

8

Система пассивного бесключевого доступа (РКЕ)

Бесключевое отпирание дверей



Область датчика отпирания

Когда действительный смарт-ключ находится на расстоянии до 1 метра от левой или правой передней двери автомобиля, необходимо коснуться рукой датчика отпирания на наружной дверной ручке и двери будут автоматически отперты. Затем потяните за ручку двери, чтобы открыть дверь. После успешного отпирания дверей указатели поворота дважды мигнут и включатся лампы подсветки салона и габаритные огни.

Вы также можете включить функцию автоматического отпирания дверей при приближении к автомобилю в настройках мультимедийной системы. После включения данной функции фары будут загораться с постепенным увеличением яркости, когда вы приблизитесь к запертому автомобилю с действительным смарт-ключом на определенное расстояние. Если вы продолжите приближаться к автомобилю, все двери будут разблокированы, дважды мигнут указатели поворота и включатся подсветка салона и габаритные огни.

 Если двери не были открыты после пятикратного автоматического отпирания дверей, отпирание не будет выполнено, когда вы приблизитесь к автомобилю в шестой раз. В этот момент откройте

любую из четырех дверей, и функция автоматического отпирания при приближении к автомобилю продолжит действовать еще пять раз.

Если автомобиль находится рядом с зарядной станцией для электромобилей, большой парковкой, подстанцией, светотвором, работающим от солнечных батарей или внутри автомобиля находится карта Bluetooth или рация, работа смарт-ключа будет нарушена, и контроллер не сможет определить точное положение смарт-ключа. Поэтому время от времени может происходить сбой функции бесключевого отпирания. Если данная функция не срабатывает, подождите 3 секунды, затем поместите руку в область датчика разблокировки на дверной ручке для выполнения отпирания. ◀

Бесключевое запираение дверей



Зона действия датчика запираения

Выключите зажигание, закройте капот и все двери, включая дверь багажного отделения, и коснитесь рукой области датчика запираения на наружной ручке двери водителя или переднего пассажира, чтобы запереть все двери и лючок топливозаправочной горловины. При успешном запираении указатели поворота однократно мигнут, а подсветка салона погаснет с постепенным уменьшением яркости, и габаритные огни выключатся.



В случае возникновения следующих ситуаций:

- Двери, дверь багажного отделения и капот не закрыты должным образом
- Выключатель зажигания находится в положении, отличном OFF
- Смарт-ключ оставлен в автомобиле

При прикосновении к области датчика на ручке передней двери для выполнения запирания раздастся звуковой сигнал, напоминающий о том, что запираение не выполнено.

- Если при запертом автомобиле открывается, а затем закрывается дверь багажного отделения и смарт-ключ остался в багажном отделении, все двери автомобиля будут разблокированы автоматически. Не допускайте ситуаций, когда смарт-ключ может остаться запертым в автомобиле, поскольку это приведет к невозможности разблокирования дверей.
- Чтобы исключить некорректную работу системы, после запираения дверей автомобиля с помощью датчика на ручке следует подождать 3 секунды, прежде чем выполнять бесключевое отпирание дверей.
- Существуют «мертвые зоны» обнаружения пульта дистанционного управления, поэтому не помещайте смарт-ключ в отдаленные места, например на багажную полку.
- Датчики отпирания и запираения могут иметь ограниченную функциональность в условиях высокой влажности (дождь, роса и т. д.) ◀

Вы также можете включить функцию автоматического запираения дверей при покидании автомобиля в настройках мультимедийной системы. Если данная функция включена, пусковой переключатель находится в режиме OFF, а капот и все двери, включая дверь багажного отделения, закрыты и автомобиль не заперт (отпирание выполнялось не при помощи функции дистанционного разблокирования), то при



удалении от автомобиля с действительным ключом четыре двери автомобиля будут заперты, прозвучит однократный звуковой сигнал, однократно мигнут указатели поворота, а подсветка салона и габаритные огни погаснут. Противоугонная система перейдет в режим охраны.





После активации функции автоматического запираения при покидании автомобиля дождитесь сигнала обратной связи о запираении автомобиля и убедитесь, что автомобиль успешно заперт. ◀

Дистанционное запираение и отпирание дверей

Отпирание дверей

Нажмите кнопку отпирания  на смарт-ключе, чтобы отпереть четыре двери и лючок топливозаправочной горловины, при этом дважды мигнут указатели поворота и включатся подсветка салона и габаритные огни. Нажмите и удерживайте кнопку отпирания , чтобы опустить стекла четырех дверей и открыть верхний люк.

Запираение дверей

Нажмите кнопку запираения  на смарт-ключе, чтобы запереть четыре двери и лючок топливозаправочной горловины, при этом указатели поворота мигнут один раз, однократно раздастся звуковой сигнал, подсветка салона выключится с постепенным уменьшением яркости и выключится звук мультимедийной системы. Нажмите и удерживайте кнопку запираения , чтобы поднять стекла четырех дверей и закрыть верхний люк.

Если какая-либо из дверей, дверь багажного отделения или капот не закрыты, то при выполнении операции запираения с помощью смарт-ключа раздастся звуковой сигнал и 3 раза мигнут указатели поворота.



Не позволяйте детям забираться в багажное отделение. Ребенок, запертый в багажном отделении, не сможет

1

2

3

4

5

6

7

8

выбраться из него самостоятельно и может задохнуться или получить тепловой удар. ◀

▶ Оставляя автомобиль без присмотра, проследите за тем, чтобы багажное отделение было закрыто. ◀

Использование механического ключа для запираения/отпираения дверей

▶ Если смарт-ключ или центральный замок неисправен, можно использовать механический ключ для отпираения или запираения дверей. ◀

▶ Ограничитель открывания двери необходимо регулярно смазывать, в противном случае при открывании и закрывании двери может возникать посторонний шум. ◀

Запирание и отпираение двери водителя с помощью механического ключа

1. Нажмите кнопку на задней панели смарт-ключа и извлеките механический ключ из корпуса смарт-ключа.
2. Вставьте механический ключ в отверстие под крышкой замка двери, подденьте крышку и снимите ее.



3. Вставьте механический ключ в личинку замка на водительской двери. Чтобы запереть дверь, поверните ключ по часовой стрелке. Чтобы отпереть дверь, поверните ключ против часовой стрелки.



Использование механического ключа для запираения двери переднего пассажира и задних дверей



При отключенном питании автомобиля можно использовать механический ключ для запираения двери переднего пассажира и задних дверей. Порядок действий:

1. Нажмите кнопку на задней панели смарт-ключа и извлеките механический ключ из корпуса смарт-ключа.
2. Вставьте механический ключ в отверстие на черной кнопке дверного замка и поверните ее в направлении, указанном стрелкой.
3. Извлеките ключ и закройте дверь, чтобы завершить процедуру запираения.

Запирание и отпирание дверей изнутри автомобиля

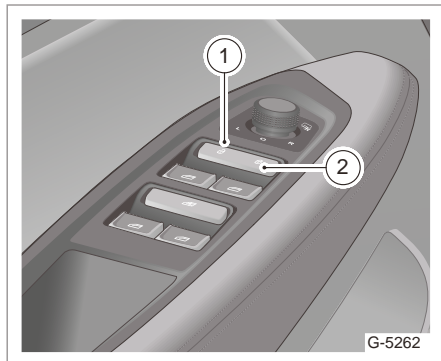

1. Кнопка отпирания дверей
2. Кнопка запирания дверей

Нажмите кнопку запирания , после чего все двери будут заперты.

Двери можно запереть изнутри только при условии, что закрыты все двери, включая дверь багажного отделения, и капот.

Когда все четыре двери заперты, при нажатии кнопки отпирания они будут разблокированы.

 Отпирание дверей изнутри кнопкой центрального замка возможно только при отключенной противоугонной системе. Когда противоугонная система находится в режиме охраны, отпирание невозможно. ◀

Автоматическое запирание и отпирание дверей

Автоматическое повторное запирание

Если в течение 10 секунд с момента успешного запирания автомобиля с помощью смарт-ключа или наружной ручки двери выполняется отпирание автомобиля, после чего в течение 30 секунд не будет открыт капот, одна из четырех дверей или дверь багажного отделения, все двери будут заперты автоматически. Противоугонная система перейдет в режим охраны.

Автоматическое запирание во время движения

Автомобиль оснащен функцией автоматического запирания во время движения. Когда пусковой переключатель находится в режиме ON и скорость автомобиля превышает 7 км/ч, двери запираются автоматически.

Отпирание дверей при столкновении

Если во время движения автомобиля происходит серьезное столкновение, функция централизованного отпирания сработает дважды в течение 3 секунд (интервал между двумя операциями отпирания составляет 3 секунды), и будут мигать левые и правые указатели поворота. После этого сигнал столкновения будет активен: все функции запирания отключены. Будут выполнены две попытки автоматического отпирания четырех дверей, чтобы пассажиры могли как можно быстрее выбраться из автомобиля. После того как сигнал столкновения будет активен в течение 4 секунд, вы можете использовать следующие методы для отключения двойного мигания левого и правого указателей поворота и функции запирания:

1. Двойное мигание левого и правого указателей поворота: один раз нажмите на выключатель аварийной световой сигнализации, чтобы выключить мигание.
2. Отмена запирания: когда пусковой переключатель находится в режиме OFF, откроется любая из четырех дверей.

Автоматическое централизованное отпирание после остановки

Если после автоматического запирания дверей остановить автомобиль и выключить зажигание, то все двери будут автоматически отперты.

Функция обнаружения местоположения автомобиля

Когда ключ находится в пределах зоны действия, дважды нажмите кнопку обнаружения автомобиля на смарт-ключе. Функция обнаружения автомобиля активируется, габаритные огни включатся и будут гореть 25 секунд, указатели поворота мигнут 3 раза, и 3 раза раздастся звуковой сигнал.

Открывание и закрывание двери багажного отделения

Открывание двери багажного отделения снаружи автомобиля



Если при припаркованном автомобиле нажать внешнюю кнопку отпирания двери багажного отделения в течение 30 секунд после отпирания дверей или после нажатия кнопки отпирания двери багажного отделения на смарт-ключе, дверь багажного отделения откроется автоматически.

Вы также можете открыть дверь багажного отделения, включив функцию автоматического отпирания двери багажного отделения при приближении к автомобилю. Когда четыре двери заперты, подойдите к багажному отделению со смарт-ключом, нажмите внешнюю кнопку двери багажного отделения, после чего дверь багажного отделения откроется автоматически.

 При сильном ветре открывайте дверь багажного отделения с осторожно-

стью. Под воздействием сильного ветра угол открытия двери багажного отделения может чрезмерно увеличиться, что приведет к повреждению двери багажного отделения. ◀

В условиях низкой температуры (ниже 0 °C) газовые упоры двери багажного отделения могут замерзнуть и быть не в состоянии поднять дверь багажника. В этом случае вы можете вручную поднять дверь багажного отделения, чтобы открыть ее, или вручную опустить ее, чтобы закрыть. ◀

Открывание двери багажного отделения с электроприводом снаружи автомобиля

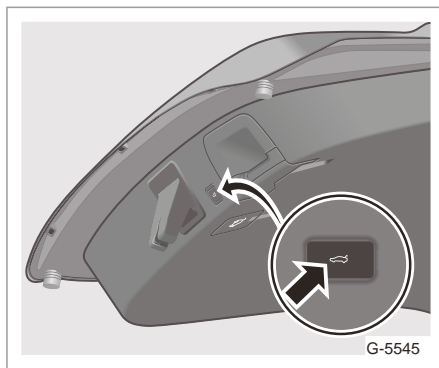

Если автомобиль оснащен электроприводом двери багажного отделения, нажмите кнопку закрывания на нижнем торце двери багажного отделения, после чего дверь закроется автоматически. Нажмите кнопку закрывания снова во время закрывания двери багажного отделения, чтобы остановить дверь багажного отделения.

Дверь багажного отделения также оснащена функцией задержки автоматического закрывания. Дважды нажмите кнопку закрывания двери багажного отделения, при этом дважды прозвучит звуковой сигнал. Когда вы в течение 30 секунд отойдете с действительным ключом от двери багажного отделения, указатели поворота мигнут один раз, а дверь багажного отделения автоматически закроется.

Открытие и закрытие двери багажного отделения при помощи смарт-ключа



Когда пусковой переключатель находится в режиме OFF, а дверь багажного отделения закрыта, нажмите и удерживайте кнопку отпирания двери багажного отделения на смарт-ключе, после чего дверь багажного отделения откроется автоматически. Когда пусковой переключатель находится в режиме OFF, а дверь багажного отделения открыта (больше, чем на 10 %), нажмите и удерживайте кнопку отпирания двери багажного отделения на смарт-ключе, после чего дверь багажного отделения закроется автоматически.

Открытие и закрытие двери багажного отделения с электроприводом изнутри автомобиля

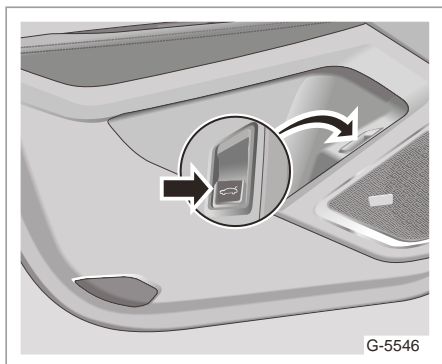

Когда автомобиль остановлен, потяните переключатель электропривода двери багажного отделения вверх — дверь багажного отделения автоматически откроется; нажмите и удерживайте переключатель электропривода двери багажного отделения — дверь багажного отделения закроется; отпустите переключатель электропривода двери багажного отделения — дверь багажного отделения перестанет закрываться.

☐ Дверь багажного отделения можно открыть и закрыть только в том случае, когда противоугонная система отключена. ◀

Открытие и закрытие двери багажного отделения с помощью индуктивного датчика*



Индуктивная антенна функции открывания двери багажного отделения расположена в центре нижней части заднего бампера.

Когда дверь багажного отделения закрыта, выполните движение ног в месте, указанном на рисунке, и дверь багажного отделения автоматически откроется после звукового сигнала.

Когда дверь багажного отделения открыта, выполните движение ногой в месте, указанном на рисунке, и дверь багажного отделения автоматически закроется после звукового сигнала.

* – функция может полностью или частично отсутствовать в комплектации Вашего автомобиля

▶ Смарт-ключ должен быть у вас с собой и находиться в пределах зоны обнаружения сзади автомобиля. При выполнении движения ногой стойте на земле устойчиво на достаточном расстоянии от задней части автомобиля. В противном случае вы можете потерять равновесие и упасть. ◀

Настройка высоты открывания двери багажного отделения с электроприводом

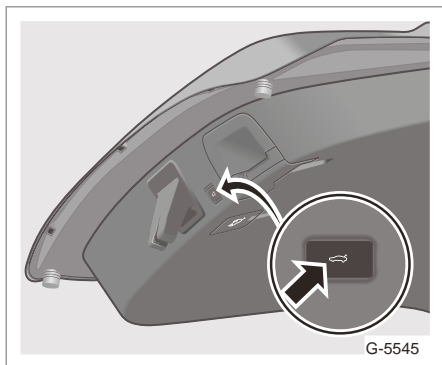

Открыв дверь багажного отделения на определенную высоту, нажмите и удерживайте переключатель на двери багажного отделения; после успешного запоминания высоты прозвучит звуковой сигнал. В следующий раз, когда дверь багажного отделения будет открываться, она откроется на установленную высоту. Вы также можете установить высоту открывания двери багажного отделения в настройках мультимедийной системы.

Аварийное открывание двери багажного отделения с электроприводом

Дверь багажного отделения автомобиля открывается при помощи электропривода. При нормальных обстоятельствах вы можете открыть ее, нажав кнопку отпирания двери багажного отделения на смарт-ключе. В случае выхода из строя электропривода открывания двери багажного отделения или разрядки аккумуляторной

батареи, когда дверь багажного отделения нельзя открыть с помощью смарт-ключа, можно использовать устройство аварийного открывания двери багажного отделения. Открыть багажное отделение изнутри автомобиля можно следующим способом:

1. Полностью сложите спинки задних сидений. Подробное описание необходимых для этого действий приведено в разделе «Регулировка передних и задних сидений» главы 4 «Сиденья и защитные устройства».
2. Заберитесь в багажное отделение через правую заднюю дверь и найдите ручку аварийного открывания двери багажного отделения.

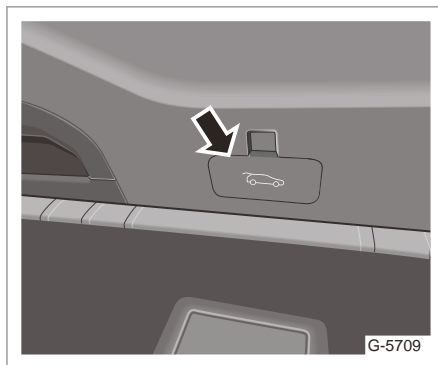

3. Снимите крышку ручки аварийного открывания двери багажного отделения.
4. Потяните за ручку аварийного открывания двери багажного отделения, как показано на рисунке.

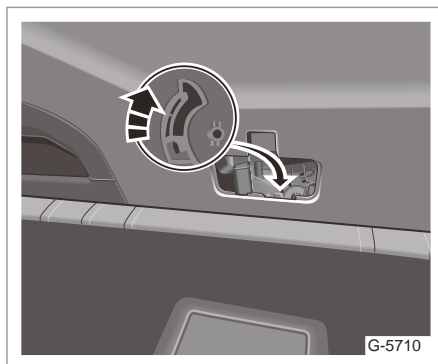

- Слегка подтолкните дверь багажного отделения, чтобы открыть ее.

Дверная ручка

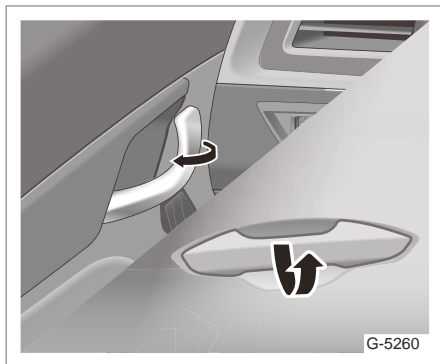

Когда двери отперты, дверь можно открыть, потянув за внешнюю/внутреннюю дверную ручку.

Устройство защиты от открывания двери детьми



Задние двери автомобиля оснащены устройством защиты от открывания детьми. Если на левом или правом заднем сиденье находится ребенок, следует задействовать предохранительные устройства. Устройства защиты от открывания дверей детьми находятся на наружных боковых краях задних дверей. Вставьте механический ключ в предохранительное устройство и поверните его в направлении стрелки (см. рисунок). Предохранительное устройство будет переведено в по-

ложение «блокировка». При таком положении замка дверь невозможно открыть изнутри, но можно открыть снаружи. Это гарантирует безопасность ребенка.

! В целях безопасности после задействования предохранительных устройств рекомендуется проверить, можно ли открыть двери изнутри. Это позволит убедиться в том, что устройства защиты от открывания дверей детьми действуют нормально. ◀

1

2

3

4

5

6

7

8

Запуск двигателя и вождение автомобиля

Пусковой переключатель (система пассивного бесключевого доступа (PKE))



Ваш автомобиль оснащен электронным пусковым переключателем кнопочного типа для бесключевого запуска двигателя. Для работы системы необходимо, чтобы действительный смарт-ключ находился внутри автомобиля и определялся системой. Состояние ON/OFF пускового переключателя:

OFF: при переводе пускового переключателя в это состояние двигатель автомобиля выключается. Когда пусковой переключатель находится в состоянии OFF, нажмите педаль тормоза. Индикатор загорится зеленым цветом. Затем однократно нажмите пусковой переключатель, чтобы запустить двигатель.

ACC: в этом состоянии пускового переключателя можно использовать электрооборудование, такое как мультимедийную систему и т. д. при выключенном двигателе автомобиля. Если нажать пусковой переключатель без нажатия педали тормоза при выключенном двигателе, пусковой переключатель перейдет в состояние «ACC». Когда пусковой переключатель находится в состоянии ACC, нажмите педаль тормоза. Индикатор пускового пе-

реключателя загорится зеленым цветом. Затем однократно нажмите пусковой переключатель, чтобы запустить двигатель автомобиля.

Если пусковой переключатель после выключения двигателя остается в состоянии ACC, то электрооборудование автомобиля будет потреблять энергию аккумуляторной батареи. Если напряжение аккумуляторной батареи слишком низкое, то оставшейся энергии может оказаться недостаточно для запуска двигателя. Когда пусковой переключатель находится в состоянии ACC, а электронный селектор переключения передач находится в положении P более 30 минут, пусковой переключатель автоматически перейдет в состояние OFF. ◀

ON: нажмите на педаль тормоза, затем нажмите пусковой переключатель для запуска двигателя. Если нажать пусковой переключатель, не нажимая на педаль тормоза, то пусковой переключатель вернется в состояние OFF.

Если пусковой переключатель после выключения двигателя находится в состоянии ON, то электрооборудование автомобиля будет потреблять энергию аккумуляторной батареи. Если напряжение аккумуляторной батареи слишком низкое, то оставшейся энергии может оказаться недостаточно для запуска двигателя.

Когда пусковой переключатель находится в состоянии ON, а электронный селектор переключения передач находится в положении P более 30 минут, пусковой переключатель автоматически перейдет в состояние OFF. ◀

START: Это состояние используется для запуска двигателя. Когда двигатель выключен, нажмите на педаль тормоза, затем нажмите пусковой переключатель для запуска двигателя. Когда пусковой переключатель находится в состоянии «START», процесс запуска двигателя будет продолжаться до тех пор, пока двигатель не начнет работать. Состояния инди-

катора пускового переключателя:

- Когда пусковой переключатель находится в состоянии OFF, индикатор переключателя не горит.
- Если условия для запуска не соблюдены, а пусковой переключатель находится в состоянии ACC или ON, индикатор переключателя загорается оранжевым цветом.
- Если условия для запуска соблюдены, а пусковой переключатель находится в состоянии ACC или ON, индикатор переключателя загорается зеленым цветом.
- После запуска двигателя индикатор пускового переключателя не загорается.

Запуск двигателя (система пассивного бесключевого доступа (PKE))

Для запуска двигателя необходимо соблюдение следующих условий:

1. Действительный смарт-ключ в рабочем состоянии должен находиться внутри автомобиля.
2. Электронный селектор переключения передач должен находиться в положении P или N.
3. Педаль тормоза должна быть нажата.
4. Нажмите пусковой переключатель, чтобы запустить двигатель.

Функция аварийного запуска

Когда пусковой переключатель находится в режиме ACC и действительный смарт-ключ находится в автомобиле, нажмите и удерживайте пусковой переключатель более 15 секунд, не нажимая на педаль тормоза, чтобы запустить двигатель.

Функция запуска в режиме ожидания

Когда элемент питания смарт-ключа разряжен, смарт-ключ можно поместить в аварийный слот для аварийного запуска двигателя.

 Если уровень заряда элемента питания смарт-ключа низкий, обратитесь в сервисный центр Knewstar для замены элемента питания. ◀

 Работа двигателя обеспечивается различными электронными устройствами, находящимися внутри автомобиля. Дополнительные электрические компоненты или приборы могут повлиять на работу двигателя. Поэтому, прежде чем устанавливать какие-либо электрические приборы, обратитесь в авторизованный сервисный центр Knewstar. При несоблюдении данного требования возможны нарушения в работе двигателя. Какой-либо ущерб, понесенный в результате подобных действий, в рамках гарантийного обслуживания автомобиля не возмещается. ◀

 Не нажимайте пусковой переключатель во время движения автомобиля. Нажатие и удержание пускового переключателя в течение 3 секунд приведет к остановке двигателя в экстренной ситуации. Запрещается останавливать автомобиль таким способом за исключением вынужденной аварийной остановки. Это может привести к дорожно-транспортному происшествию или снижению безопасности людей, находящихся в автомобиле. ◀

Процедура запуска двигателя

1. Автомобиль оснащен системой бесключевого запуска двигателя. Для запуска двигателя выжмите педаль тормоза и нажмите пусковой переключатель, а после запуска двигателя отпустите пусковой переключатель. По мере прогрева двигателя обороты холостого хода будут снижаться. Не повышайте обороты двигателя сразу после его запуска. Увеличивайте нагрузку на двигатель и трансмиссию постепенно, чтобы моторное масло предварительно прогрелось и смазало все работающие детали.
2. Если смарт-ключ не находится в автомобиле или подвержен воздействию

1

2

3

4

5

6

7

8

помех, на дисплей комбинации приборов будет выведено сообщение. Двигатель при этом не запустится. Ваш автомобиль оснащен электронной системой запуска двигателя.

Данная функция упрощает запуск двигателя и обеспечивает защиту компонентов. Нажмите пусковой переключатель и отпустите его после запуска двигателя. Стартер будет проворачивать коленчатый вал двигателя несколько секунд до тех пор, пока двигатель не начнет работать. Если двигатель не запускается, даже если вы удерживаете пусковой переключатель нажатым, проворачивание коленчатого вала стартером будет остановлено, чтобы не допустить повреждения стартера. Нажмите пусковой выключатель снова, чтобы выполнить следующую попытку запуска.

 Если повторно нажать и удерживать пусковой переключатель сразу после неудачного запуска двигателя (искусственно продлив таким образом процесс запуска), электродвигатель стартера может перегреться и выйти из строя. Поэтому между попытками запуска следует выждать по меньшей мере 30 секунд. После 3 последовательных неудачных попыток запуска следующий запуск рекомендуется выполнять только после того, как стартер достаточно остынет (с интервалом не менее 2 минут). ◀

Если двигатель не запускается

Перед проверкой обязательно проведите процедуру запуска двигателя согласно инструкциям, приведенным в разделе «Запуск двигателя», и убедитесь в том, что в топливном баке достаточно топлива. Автомобиль оснащен электронной противоугонной системой. Проверьте, запускается ли двигатель с помощью другого смарт-ключа. Если двигатель запускается, вероятно, ваш смарт-ключ неисправен. Необходимо передать смарт-ключ в сер-

висный центр Knewstar для выполнения технического обслуживания. Если ни один из ваших смарт-ключей не работает, система может быть неисправна. Как можно скорее обратитесь в авторизованный сервисный центр компании Knewstar для выполнения технического обслуживания. Если двигатель не запускается или частота вращения коленчатого вала недостаточна, следует выполнить описанные ниже действия:

1. Убедитесь в том, что клеммы на выводах аккумуляторной батареи надежно закреплены, а на поверхности клемм и выводов нет загрязнений.
2. Если состояние клемм и выводов аккумуляторной батареи удовлетворительное, включите плафоны освещения салона.

Если при запуске двигателя плафоны освещения салона не загораются, тускнеют или гаснут, значит аккумуляторная батарея разряжена.

Попробуйте запустить автомобиль от внешнего источника питания.

См. раздел «Запуск двигателя от внешнего источника питания» главы 6 «Действия в непредвиденной ситуации».

Если плафоны освещения салона горят нормально, но двигатель не запускается, как можно скорее обратитесь в сервисный центр Knewstar для выполнения технического обслуживания.

 Не пытайтесь запустить двигатель методом буксировки, так как запуск двигателя таким способом может привести к столкновению или повреждению автомобиля, а также к перегреву каталитического нейтрализатора и пожару, а так же к повреждению двигателя или трансмиссии. ◀ Если частота вращения стартера соответствует норме, но двигатель не запускается:

1. Продолжительные попытки запуска двигателя могут привести к попаданию значительного количества топлива в камеры сгорания. Попробуйте

полностью выжать педаль акселератора перед запуском двигателя.

- Если двигатель невозможно запустить, как можно скорее обратитесь в авторизованный сервисный центр Knewstar для выполнения технического обслуживания.

Вождение автомобиля

Автомобиль предназначен для эксплуатации по дорогам с твёрдым покрытием.

В перечисленных ниже ситуациях следует проявлять осторожность, во избежание повреждения низко расположенных компонентов автомобиля, таких как например, защита днища и выхлопная труба.

- При движении по плохим дорогам.
- При наезде на дорожные бордюры.
- При движении по крутому склону и т. п.



Соблюдайте особую осторожность при полной загрузке автомобиля. ◀



Если автомобиль оснащен турбокомпрессором, запрещается глушить двигатель после разгона для движения накатом на нейтральной передаче. Если при полной нагрузке на двигатель и в условиях высоких температур неожиданно выключить двигатель, масляный насос прекратит работу, в результате чего моторное масло не будет поступать к турбокомпрессору и охлаждать его компоненты, что приведет к повреждению турбокомпрессора из-за перегрева. ◀

Обкатка нового автомобиля



Период обкатки нового двигателя используется для приработки поверхностей и сокращения фрикционного износа движущихся деталей с таким расчетом, чтобы увеличить срок службы автомобиля и добиться максимальной топливной экономичности. После покупки нового автомобиля владелец должен провести обкатку в соответствии с перечисленными ниже требованиями. Период обкатки нового автомобиля составляет 3000 км. На начальной стадии эксплуатации соблюдайте следующие рекомендации:

- При трогании с места и во время движения не следует нажимать педаль акселератора до упора.
- В период обкатки следует водить автомобиль по горизонтальным ровным дорогам, стараясь не выезжать на грязные или песчаные дорожные участки.
- Не допускайте длительной работы двигателя на холостом ходу.
- Избегайте резкого ускорения.
- В течение первых 300 км пробега избегайте экстренного торможения.
- Не допускайте длительного движения автомобиля с постоянной (высокой или низкой) скоростью. ◀

Эксплуатация автомобиля при холодной погоде (ниже 0 °C)



90 % износа подвижных деталей двигателя происходит, когда двигатель находится в холодном состоянии. Для уменьшения износа, продления срока службы двигателя и экономии топлива запуск в холодном состоянии должен соответствовать следующим требованиям:

- После запуска двигателя дайте ему поработать на холостом ходу 2–3 минуты перед началом движения.
- После начала движения автомобиль должен двигаться со скоростью 40 км/ч или меньше. После того, как показания температуры охлаждающей жидкости начнут меняться (50–60 °C), осуществляйте движение с нормальной скоростью. Когда температура охлаждающей жидкости двигателя достигнет средней отметки шкалы, наступят наилучшие условия для работы двигателя. ◀



При регулярных поездках на короткие расстояния в холодном климате температура охлаждающей жидкости может не достигать средней отметки шкалы, в результате чего вредные вещества в моторном масле не улетучиваются, свойства моторного масла ухудшаются, подвижные

1

2

3

4

5

6

7

8

части двигателя изнашиваются, а расход топлива увеличивается. Если температура охлаждающей жидкости не достигает средней отметки шкалы в течение недели, передвижение на автомобиле при нормальной температуре охлаждающей жидкости (достигает средней отметки шкалы) в течение не менее, чем 10 минут, может продлить срок службы масла. ◀



При эксплуатации автомобиля в режиме частых коротких поездок, особенно в холодное время, следует сократить интервал замены моторного масла и свечей зажигания. ◀



Перед поездкой на короткие расстояния несколько раз сильно нажмите на педаль акселератора, чтобы выпустить водяной пар из выхлопной трубы. ◀

Стоянка над легковоспламеняющимися материалами



Если под днищем автомобиля находятся горючие материалы, то при соприкосновении с нагретыми компонентами выпускной системы автомобиля эти материалы могут загореться. Поэтому ни в коем случае не размещайте автомобиль на стоянку над бумагой, листьями, сухой травой или другими горючими материалами. ◀

Экономичное вождение

Использование особых приемов вождения позволяет добиться экономии топлива в размере 10–15 %. Используйте приемы экономичного вождения для уменьшения расхода топлива и защиты окружающей среды.



Используйте приемы экономичного вождения для уменьшения расхода топлива и защиты окружающей среды. Следите за безопасностью, соблюдайте правила дорожного движения, не создавайте помех другим водителям и движению общественного транспорта. ◀

1. Плавное начало движения.

Во время начала движения и ускорения расход топлива возрастает. Во время вождения старайтесь избегать резкого нажатия на педаль акселератора для трогания с места и ускорения. Плавное начало движения и ускорение помогут снизить расход топлива.

2. Поддерживайте экономичную скорость движения.

Экономичной можно назвать скорость движения от 40 до 60 км/ч на дорогах общего назначения и 80–100 км/ч на автострадах. С точки зрения безопасности лучше осуществлять движение на автомобиле с постоянной экономичной скоростью. В этом случае будет обеспечена максимальная топливная экономичность.

3. Избегайте ненужного торможения.

Во избежание частого торможения поддерживайте безопасную дистанцию до автомобиля, идущего впереди. Увидев запрещающий сигнал светофора, заблаговременно снижайте скорость и применяйте движение накатом. Не допускайте экстренного торможения.

4. При длительной стоянке глушите двигатель.

Топливо расходуется в том числе при работе двигателя на холостом ходу. В транспортных заторах или при длительных (более 1 минуты) остановках перед запрещающим сигналом светофора выключайте двигатель.

5. Старайтесь свести к минимуму сопротивление воздуха при движении автомобиля.

Открытие окон на высокой скорости существенно повышает аэродинамическое сопротивление, что ведет к повышенному расходу топлива. Поэтому при движении со скоростью свыше 80 км/ч не открывайте окна.

6. Поддерживайте номинальное давление воздуха в шинах.

Регулярно проверяйте давление в ши-

нах. Чрезмерно низкое давление в шинах может увеличить сопротивление качению и привести к увеличению расхода топлива.

7. Минимизируйте использование кондиционера.

Кондиционер значительно увеличивает нагрузку на двигатель, поэтому используйте кондиционер только при необходимости. При движении с низкой скоростью можно открыть окна. Использование кондиционера в режиме внутренней циркуляции является более энергосберегающим.

8. Уменьшите нагрузку на автомобиль.

Каждый дополнительный килограмм груза может увеличить расход топлива. Регулярно убирайте ненужный багаж из автомобиля.

9. Регулярное техническое обслуживание.

Выполняйте техническое обслуживание согласно установленному графику. Это позволит поддерживать автомобиль в исправном состоянии. Хорошее техническое состояние двигателя не только повышает безопасность движения, но и способствует экономии топлива.

10. Заранее планируйте маршрут движения.

Оптимизируйте маршрут, стараясь минимизировать дорожные участки с транспортными заторами. Это поможет сэкономить не только время, но и топливо.

11. Не меняйте размер шин произвольно.

Использование шин, диаметр или ширина которых превышают предписанное значение, ведет к увеличению расхода топлива.

Осмотрительное вождение

Осмотрительность при вождении означает постоянную готовность к непредвиденной ситуации. Прислегивание ремня безопасности — первое условие осмотрительного вождения.

 Исходя из того предположения, что другие участники дорожного движения (пешеходы, велосипедисты и водители других автомобилей) могут быть небрежными и совершать ошибки, вы должны предугадывать их действия и готовиться к адекватному реагированию. ◀

 Соблюдайте достаточную дистанцию до идущего впереди автомобиля, концентрируйтесь на вождении. Отвлечение водителя от управления автомобилем может привести к аварии, травме или смерти. Эти простые навыки осмотрительного вождения могут спасти вашу жизнь. ◀

Вождение в состоянии опьянения

 Садиться за руль в состоянии опьянения очень опасно. Даже небольшое количество алкоголя негативно влияет на реакцию, восприятие, внимание человека и его способность адекватно оценивать ситуацию. Вождение в нетрезвом виде может привести к серьезным и даже смертельным авариям. Не садитесь за руль в состоянии опьянения и не становитесь пассажиром в автомобиле, которым управляет нетрезвый водитель. Чтобы добраться до дома, вызовите такси или, если в компании несколько человек, предложите вести автомобиль трезвому человеку. Алкоголь влияет на следующие физиологические особенности человека: способность оценивать обстановку, мышечная координация, зрение и внимание. По статистике, значительное количество смертельных случаев, связанных с автотранспортом, так или иначе имеют отношение к алкоголю. В большинстве случаев причиной смерти является вождение в состоянии алкогольного опьянения. Наиболее очевидным методом устранения потенциальной угрозы является запрет на употребление спиртного для водителей. Медицинские исследования показывают, что наличие алкоголя в человеческом организме может усугублять тяжесть травм при

1

2

3

4

5

6

7

8

столкновениях – особенно в отношении головного мозга, позвоночника и сердца. Это означает, что для любого нетрезвого человека (водителя или пассажира) вероятность летального исхода или инвалидности вследствие травмирования при ДТП будет выше, чем для трезвых людей. ◀

Преодоление водных преград



Для предотвращения повреждения автомобиля при преодолении водных преград, необходимо учитывать следующее:

- Перед преодолением водной преграды необходимо проверить ее глубину. Уровень воды не должен превышать 1/4 высоты колеса.
- Максимальная скорость движения должна составлять не более 5 км/ч. При более высокой скорости перед автомобилем может образоваться волна, в результате чего вода попадет во впускную систему двигателя и другие компоненты автомобиля.
- Ни в коем случае не останавливайте автомобиль, не двигайтесь задним ходом и не выключайте двигатель на покрытом водой участке. ◀



- Если автомобиль движется по дороге, покрытой водой, грязью и т. д., это может повлиять на эффективность торможения и увеличить тормозной путь. Возникает риск дорожно-транспортного происшествия!

- После движения по воде избегайте резкого торможения и резкого ускорения.
- После движения по воде как можно скорее просушите тормозные механизмы, выполнив прерывистое торможение. Если дорожные условия позволяют, нажимайте на педаль тормоза, чтобы просушить тормозные колодки и очистить тормозные диски, при этом нельзя создавать помехи другим участникам движения. ◀



- Некоторые компоненты автомобиля, например двигатель, коробка передач, шасси или система электрооборудования могут быть серьезно повреждены при преодолении водных преград.
- Высота волны, создаваемой встречным автомобилем, может превысить допустимый уровень воды для вашего автомобиля.
- Под водой могут быть скрыты ямы, грязь или камни. Они усложнят движение по воде или могут препятствовать преодолению участка, покрытого водой.
- Не допускайте движения автомобиля по соленой воде. Соль приведет к коррозии металлических деталей. Любые компоненты, подвергнутые воздействию соленой воды, следует сразу же промыть пресной водой.

После преодоления водной преграды рекомендуется обратиться в сервисный центр Knewstar для проверки автомобиля. ◀

Управление автомобилем

Следующие три системы помогут вам управлять автомобилем во время вождения: тормозная система, система рулевого управления и педаль акселератора. Иногда при движении по заснеженной или обледеневшей поверхности сила сцепления между шинами и дорожным покрытием является недостаточной для уверенного управления. Возникает опасность потери управления автомобилем. Установка дополнительного оборудования сторонних производителей может ухудшить эксплуатационные качества автомобиля.

Трехкомпонентный каталитический нейтрализатор

Трехкомпонентный каталитический нейтрализатор. Общие сведения

Выхлопная система автомобиля оснащена трехкомпонентным каталитическим нейтрализатором, который служит для преобразования окиси углерода (CO), углеводородов (HC), окислов азота (NOx) и других ядовитых веществ, содержащихся в отработавших газах, в безвредные двуокись углерода, воду и азот. Преобразование осуществляется в результате реакций окисления и восстановления.

Неадекватная эксплуатация может привести к повреждению трехкомпонентного каталитического нейтрализатора. Чтобы сократить вероятность повреждения, следует обращать особое внимание на требования, перечисленные ниже.

 Температура отработавших газов очень высока. Поэтому не паркуйте автомобиль над сухой травой, листьями и другими горючими материалами. Эти материалы, соприкасаясь с компонентами выхлопной системы автомобиля, в сухую погоду могут загореться. ◀

 Серьезные повреждения трехкомпонентного каталитического нейтрализатора приведут к возникновению таких неисправностей, как отказ двигателя, падение мощности или вибрация. ◀

 Обратитесь в сервисный центр Knewstar для выполнения технического обслуживания согласно предписаниям, приведенным в сервисной книжке автомобиля. ◀

1

2

3

4

5

6

7

8

Требования к топливу

- Используйте только рекомендованное к применению топливо. Обратитесь к разделу «Рекомендуемые рабочие жидкости и заправочные объемы» главы 8 «Технические данные».
- Не допускайте полного израсходования топлива: это приводит к пропускам воспламенения в двигателе и к повреждению трехкомпонентного каталитического нейтрализатора.

Требования к запуску двигателя

- Не продолжайте процедуру запуска двигателя после нескольких неудачных попыток подряд: вместо этого при первой возможности выполните проверку и ремонт автомобиля.
- При неудачной попытке запустить двигатель не нажимайте педаль акселератора несколько раз подряд.
- Не пытайтесь завести двигатель, толкая или буксируя автомобиль.

Требования к вождению

- Не допускайте перегрузки двигателя или его работы с превышением максимально допустимых оборотов.
- Не глушите двигатель во время движения на передаче.
- Если мощность двигателя снижается во время движения, немедленно проверьте двигатель и при необходимости выполните его ремонт.
- Не снимайте свечи и катушки зажигания при работающем двигателе.
- Избегайте движения по таким участкам, на которых возможно соприкосновение днища автомобиля с поверхностью грунта.

Предупреждение об опасности выхлопных газов двигателя

Система контроля токсичности выбросов

В соответствии с предписаниями используйте неэтилированный бензин и рекомендованное к применению моторное масло. Наличие соединений свинца в бензине и примесей в моторном масле может привести к повреждению каталитического нейтрализатора.

Выхлопные газы двигателя

- Если автомобиль припаркован в гараже и двигатель не выключен, не закрывайте дверь гаража, это может привести к отравлению угарным газом или даже смерти.
- Ощувив запах выхлопных газов в салоне, безотлагательно выявите и устраните причину их проникновения внутрь автомобиля.
- Если немедленно остановить автомобиль невозможно, откройте все окна.
- Ненадлежащее рабочее состояние двигателя может стать причиной повреждения трехкомпонентного каталитического нейтрализатора.
- Заметив перебои в работе или затрудненный запуск холодного двигателя, как можно скорее обратитесь в сервисный центр Knewstar для проведения технического обслуживания.
- При работающем двигателе трехкомпонентный каталитический нейтрализатор нагревается до высокой температуры. Не допускайте соприкосновения или опасного сближения легковоспламеняющихся материалов с корпусом каталитического нейтрализатора.



Избегайте вдыхания выхлопных газов двигателя. Окись углерода, содержащаяся в выхлопных газах, представляет собой бесцветный газ без запаха, вдыхание которого может привести к потере сознания и даже смерти. ◀

Следите за тем, чтобы в выпускной системе не было утечек и неплотных соединений. Необходимо регулярно проверять выпускную систему. После удара днищем о какой-либо предмет или при появлении постороннего звука со стороны выпускной системы немедленно проведите проверку. Не допускайте нахождения автомобиля с работающим двигателем в гараже или другом закрытом помещении (кроме случаев въезда в гараж или выезда из него). В противном случае выхлопные газы будут скапливаться в помещении, что очень опасно.

Не допускайте длительной стоянки автомобиля с работающим двигателем. Если это все-таки неизбежно, остановите автомобиль на открытом месте и установите такой режим работы системы отопления и кондиционирования, при котором наружный воздух поступает в салон.

Во время движения убедитесь в том, что дверь багажного отделения закрыта. Если дверь багажного отделения открыта или закрыта неплотно, выхлопные газы могут проникать внутрь автомобиля.

Чтобы вентиляционная система автомобиля работала должным образом, необходимо следить за тем, чтобы на решетке воздухозаборника под ветровым стеклом не было снега, листьев и других помех.

Если во время движения чувствуется запах отработавших газов в автомобиле, откройте окна и закройте дверь багажного отделения. Как можно скорее обратитесь в сервисный центр Knewstar для проведения технического обслуживания. ◀

Топливная система

Требования к топливу

Заправляйте топливо согласно требованиям, указанным на лючке топливозаправочной горловины.



В автомобилях, оснащенных каталитическим нейтрализатором или кислородным датчиком, должен использоваться только неэтилированный и не содержащий спирта бензин. Это снижает объем вредных выбросов и сводит к минимуму пропуски зажигания. Наилучшие динамические качества автомобиля достигаются только при использовании указанного вида топлива. ◀



Использование топлива низкого качества приведет к снижению эффективности или неисправностям системы подачи топлива и выпускной системы, детонации двигателя и даже его повреждению. ◀

При возникновении детонации двигателя:

1. Обратитесь в сервисный центр компании Knewstar.
2. Если автомобиль ускоряется или движется на уклоне, может быть периодически слышен кратковременный легкий звук детонации. Это не является неисправностью.



Ваш автомобиль не рассчитан на использование топлива, содержащего спирт. Применение топлива, содержащего спирт, запрещено. Содержащее спирт топливо вызывает коррозию металлических деталей топливной системы, а также повреждает пластмассовые и резиновые детали. Повреждения, вызванные применением топлива, содержащего спирт, не покрываются гарантией. ◀

В вашем регионе может продаваться бензин с добавлением кислородсодержащих соединений (таких как эфир и этанол), а также реформулированный бензин. Мы не рекомендуем вам использовать такие виды топлива, даже если они соответствуют приведенным выше техническим требованиям.

1

2

3

4

5

6

7

8

 Ваш автомобиль не рассчитан на использование топлива, содержащего спирт. Применение топлива, содержащего метанол, запрещено. Метанол вызывает коррозию металлических деталей топливной системы, а также повреждает пластмассовые и резиновые детали. Повреждения, вызванные применением топлива, содержащего метанол, не покрываются гарантией. ◀

Меры безопасности на автозаправочной станции

 Бензин легко воспламеняется, а его пары могут взорваться в замкнутом пространстве.

Во время заправки топливом соблюдайте следующие меры предосторожности:

- Выключите двигатель.
- Не курите и не используйте открытый огонь.
- Не пользуйтесь мобильным телефоном.
- Не допускайте пролива топлива.
- Избегайте перелива топлива. ◀

Заправочная горловина и заправка топливом

Лючок заправочной горловины находится в задней левой части автомобиля. Лючок заправочной горловины топливного бака может быть открыт только тогда, когда автомобиль не заперт. Порядок действий:

1. Остановите автомобиль и выключите двигатель.
2. Нажмите на левую сторону лючка, чтобы он открылся. Прикрепленная тросом крышка топливного бака расположена внутри лючка заправочной горловины.



3. Снимите крышку заправочной горловины топливного бака, медленно повернув ее против часовой стрелки.

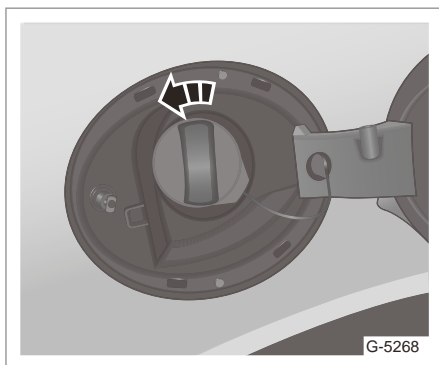

4. Во время заправки вставьте нижний фиксирующий штифт крышки в крепежное отверстие в кронштейне.

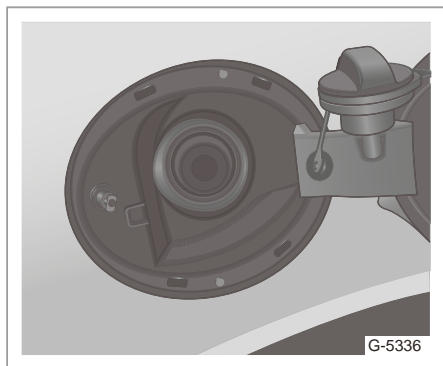

5. Во время заправки полностью вставьте заправочный пистолет в горловину, чтобы предотвратить пролив топлива.
6. После заправки поверните крышку заправочной горловины по часовой стрелке до щелчка. Убедитесь, что крышка плотно закрыта.
7. Когда крышка закрыта, убедитесь, что трос не перекручен, затем закройте лючок заправочной горловины топливного бака.

! Пары топлива легко воспламеняются, а возгорание топлива может привести к тяжелым травмам. Чтобы защитить себя и окружающих от травм, прочитайте и соблюдайте инструкции по заправке топливом, приведенные на автозаправочной станции. На время заправки останавливайте двигатель. Не курите, находясь поблизости от емкости с топливом или во время заправки автомобиля. Следите за тем, чтобы поблизости от емкостей с бензином не было искр, открытого огня или тлеющих объектов. Во время заправки автомобиля топливом не оставляйте топливораздаточную колонку без присмотра. Дети должны находиться на удалении от топливораздаточных колонок; не позволяйте детям правлять автомобиль топливом. ◀

! Если слишком быстро снять крышку заправочной горловины, топливо может выплеснуться и попасть на кожу. В случае пролива и возгорания бензина возможны тяжелые ожоги. Вероятность выплескивания топлива возрастает в том случае, если в баке находится избыточное количество топлива. Жаркая погода усугубляет ситуацию.

Отворачивайте крышку заправочной горловины топливного бака медленно. Услышав шипящий звук, приостановите открывание до тех пор, пока шипение не прекратится. Затем снимите крышку заправочной горловины. ◀

! Если во время заправки произошло возгорание, ни в коем случае не извлекайте заправочный пистолет из горловины. В этом случае отключите топливораздаточную колонку или оповестите персонал автозаправочной станции о необходимости перекрыть подачу топлива. Немедленно покиньте опасное место. ◀

☐ Закрывайте лючок заправочной горловины при разблокированном фиксаторе крышки, в противном случае крышка не будет действовать нормально. ◀

☐ Если возникла необходимость заменить крышку заправочной горловины на новую, используйте крышку аналогичного типа. Такую крышку можно приобрести в сервисном центре Knewstar. Несоответствующая крышка не закроет заправочную горловину плотно. Это может привести к утечке топлива и повышению риска возгорания. ◀

☐ Рекомендуется проверять и заменять резиновые шланги в топливной системе, такие как шланги адсорбции и десорбции угольного адсорбера, вентиляционные трубки с топливными трубками, шланги клапана управления угольным адсорбером и вентиляционные шланги, в соответствии с сервисной книжкой. ◀

1

2

3

4

5

6

7

8

Автоматическая коробка передач

Автоматическая коробка передач (8-ступенчатая)

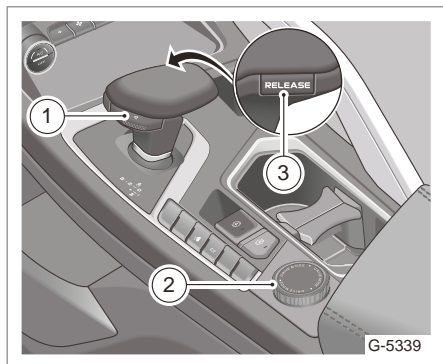

1. Выключатель передачи P
2. Переключатель режимов движения
3. Кнопка разблокирования рычага

Положения рычага селектора

P (парковка)

Если рычаг электронного селектора передач находится в данном положении, ведущие колеса механически блокируются, а двигатель может быть запущен. Когда пусковой переключатель находится в режиме ACC/ON, а селектор передач находится в положении P, выключатель передачи P и индикатор положения P будут подсвечиваться оранжевым цветом, а индикаторы других передач будут подсвечиваться белым цветом. Чтобы переключиться с передачи P (парковка) на передачу D (движение вперед) или передачу R (задний ход), необходимо сначала выжать педаль тормоза, а затем нажать кнопку разблокирования рычага селектора. Будьте осторожны, чтобы не нажать выключатель передачи P.

▶ Переводить селектор передач в положение парковки (P) можно только при неподвижном автомобиле. В противном случае коробка передач будет повреждена. ◀

i Двигатель может быть запущен только тогда, когда электронный селектор переключения передач находится в положении P (парковка) или N (нейтраль). ◀

D (движение вперед)

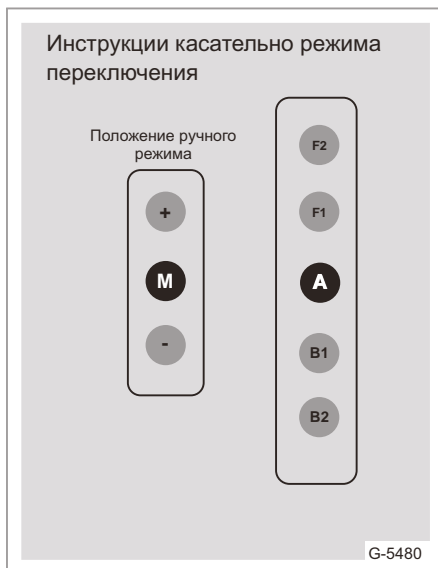

Положение для обычного движения (в автоматическом режиме). Когда автомобиль неподвижен, для переключения с передачи D (движение вперед) на передачу N (нейтраль) необходимо нажать на педаль тормоза и перевести рычаг электронного селектора переключения передач вперед в положение F1. Чтобы переключиться с передачи D (движение вперед) на передачу R (задний ход), нажмите на педаль тормоза и нажмите и удерживайте кнопку разблокирования рычага, а затем переведите рычаг электронного селектора переключения передач вперед в положение F2. Если одновременно нажать кнопку разблокирования рычага и выключатель

передачи Р, на дисплее комбинации приборов будет показано, что коробка передач переходит на передачу Р, а затем на передачу R. Это нормальная стратегия для защиты коробки передач. Чтобы включить передачу Р, необходимо нажать переключатель передачи Р при неподвижном автомобиле, не перемещая рычаг электронного селектора переключения передач.

 Когда автомобиль неподвижен, зажигание должно быть включено, в противном случае нельзя будет переключиться с передачи D на передачи R и P. ◀

 Когда электрический стояночный тормоз отключен и электронный селектор переключения передач находится в положении D или R, если водитель отпустит педаль тормоза, автомобиль автоматически начнет движение вперед или назад. ◀

 Когда электрический стояночный тормоз отключен и электронный селектор переключения передач находится в положении D или R, если водитель отпустит педаль тормоза, автомобиль автоматически начнет движение (на ровной дороге). Автомобиль будет двигаться в том случае, если уклон дороги не превышает 8°. Если уклон дороги больше 8°, автомобиль может откатиться назад. ◀

R (задний ход)

Передача, на которой автомобиль движется назад. Когда автомобиль неподвижен, и вам необходимо переключиться с передачи R (задний ход) на передачу P (парковка), просто нажмите переключатель передачи Р на рычаге электронного селектора переключения передач, не переводя рычаг электронного селектора передач назад. Для переключения с передачи D (движение вперед) на передачу N (нейтраль) необходимо нажать на педаль тормоза и перевести рычаг электронного селектора переключения передач назад в положение В1. Для переключения

с передачи R (задний ход) на передачу N (нейтраль) необходимо нажать на педаль тормоза и перевести рычаг электронного селектора переключения передач назад в положение В2. Если при переключении с передачи R (задний ход) на передачу N (нейтраль) или D (движение вперед) одновременно нажать кнопку разблокирования рычага селектора передач и переключатель передачи Р, на дисплее комбинации приборов будет показано, что коробка передач переходит на передачу Р, а затем переходит на передачу N или D. Это нормальная стратегия для защиты коробки передач.

 Переводить рычаг селектора в положение заднего хода (R) можно только при неподвижном автомобиле и работающем на холостом ходу двигателе. В противном случае коробка передач будет повреждена. ◀

N (нейтраль)

Если рычаг электронного селектора переключения передач находится в данном положении, коробка передач не действует, то есть крутящий момент от двигателя не передается на ведущие колеса. Торможение двигателем также невозможно. Когда автомобиль неподвижен, и вам необходимо переключиться с передачи N (нейтраль) на передачу Р (парковка), просто нажмите переключатель передачи Р, не перемещая рычаг электронного селектора переключения передач. Чтобы переключиться с передачи N (нейтраль) на передачу R (задний ход), нажмите на педаль тормоза и нажмите и удерживайте кнопку разблокирования рычага селектора, а затем переведите рычаг селектора вперед в положение F1. Для переключения с передачи N (нейтраль) на передачу D (движение вперед) необходимо нажать на педаль тормоза и перевести рычаг селектора назад в положение В1. Если при переключении с передачи N (нейтраль) на передачу R (задний ход) или D (движе-

* – функция может полностью или частично отсутствовать в комплектации Вашего автомобиля

ние вперед) одновременно нажать кнопку разблокирования рычага селектора и выключатель передачи P, на дисплее комбинации приборов будет показано, что коробка передач переходит на передачу P, а затем переходит на желаемую передачу. Это нормальная стратегия для защиты коробки передач. Для буксировки или мойки автомобиля на передаче N существует два способа оставить автомобиль на передаче N:

1. Когда двигатель работает, выберите передачу N и переведите пусковой переключатель в режим OFF, нажимая на выключатель электрического стояночного тормоза. При этом электрический стояночный тормоз не сможет включиться автоматически, и автомобиль останется на передаче N.
2. Установите пусковой переключатель в режим OFF, не нажимая на педаль тормоза, переведите пусковой переключатель в положение ON, затем нажмите на педаль тормоза, нажмите выключатель электрического стояночного тормоза, нажмите кнопку разблокирования рычага селектора и переместите рычаг селектора вперед в положение F1, чтобы включить передачу N.

 Когда автомобиль движется под уклон, не переводите рычаг электронного селектора переключения передач в положение N (нейтраль), в противном случае торможение двигателем невозможно использовать для замедления автомобиля с целью повышения эффективности рабочей тормозной системы. ◀

M (ручной режим)

+ : Переключение на повышенную передачу в ручном режиме

- : Переключение на пониженную передачу в ручном режиме

Функция переключения передач с помощью лепестковых переключателей*



Подрулевые лепестковые переключатели передач находятся сзади кнопок на рулевом колесе.

- Во время движения в ручном режиме переключение на повышенную или пониженную передачу осуществляется вручную с помощью подрулевых лепестковых переключателей.
- Используйте лепестковые переключатели в автоматическом режиме, чтобы перейти во временный ручной режим, ручной режим будет работать в течение определенного периода времени, а затем автоматически отключится и будет выполнен возврат к исходному автоматическому режиму.
- Если водитель нажимает на лепестковый переключатель + и удерживает его, автомобиль также выходит из временного ручного режима и переключается в исходный автоматический режим.
- Водитель также может использовать рычаг электронного селектора переключения передач, чтобы выйти из временного ручного режима и переключиться в режим, соответствующий текущему положению электронного селектора переключения передач.

* – функция может полностью или частично отсутствовать в комплектации Вашего автомобиля

 Если пусковой переключатель переведен в режим OFF, когда передача N не включена, коробка передач будет принудительно возвращена на передачу P. При включенной передаче N, когда пусковой переключатель находится в режиме OFF, скорость автомобиля ниже 1 км/ч и срабатывает электрический стояночный тормоз, коробка передач переключается на передачу P через 1 секунду. На панели селектора передач включается индикатор передачи, соответствующей включенной в данный момент передаче, и соответствующая информация о передаче также отображается на дисплее комбинации приборов. ◀

Переключение передач

Парковка

При длительной стоянке или остановке на склоне: после того, как автомобиль полностью остановится, потяните вверх выключатель электрического стояночного тормоза, чтобы включить стояночный тормоз, затем нажмите выключатель передачи P и установите рычаг электронного селектора передач в положение P (парковка). В этот момент автоматическая коробка передач и селектор переключения передач заблокируются. Кратковременная стоянка: Рычаг электронного селектора переключения передач можно перевести в положение N (нейтраль). Чтобы автомобиль оставался неподвижным, потяните вверх выключатель электрического стояночного тормоза для включения стояночной тормозной системы.

Даже при кратковременной стоянке не рекомендуется удерживать педаль тормоза при включенных передачах D, R и M, иначе это повлияет на срок службы автоматической коробки передач.

 Во время движения автомобиля электронный селектор переключения передач ни при каких обстоятельствах не должен переводиться в положение P (парковка), в противном случае это приве-

дет к серьезным механическим повреждениям и потере управления автомобилем. ◀

Движение вперед

Запустите двигатель на передаче P или передаче N и подождите не менее трех секунд. После того как двигатель начнет работать ровно, нажмите педаль тормоза, нажмите кнопку разблокирования рычага селектора и переведите рычаг селектора в положение D (движение вперед), отпустите педаль тормоза и плавно нажмите педаль акселератора. Система автоматической коробки передач будет выбирать наиболее подходящую передачу в соответствии с условиями движения, например, обычное движение, движение на подъем и т. д.

 Необходимо сначала выбрать передачу и только потом нажимать педаль акселератора. Запрещается переключать передачи с одновременным нажатием на педаль акселератора, а также нажимать на педаль акселератора до полного включения передачи. ◀

Движение задним ходом

Когда двигатель работает ровно, а автомобиль неподвижен, нажмите педаль тормоза, нажмите кнопку разблокирования рычага селектора и переведите рычаг селектора в положение R (задний ход), отпустите педаль тормоза и плавно нажмите на педаль акселератора.

Ручной режим

После переключения рычага электронного селектора в положение D, переместите его влево, чтобы перейти в режим ручного переключения передач. В ручном режиме имеется функция самовозврата. Каждая операция, выполняемая в прямом направлении, т. е. направление «+», означает переключение на одну передачу вверх, а каждая операция, выполняемая в обратном направлении, т. е. направление «-», — переключение на одну передачу вниз. Восьмиступенчатая автоматическая коробка передач имеет 8 передач от 1 до 8.

1

2

3

4

5

6

7

8

▶ При движении автомобиля на затяжном или крутом спуске сначала необходимо снизить скорость, понизить передачу и по мере необходимости нажать педаль тормоза для обеспечения безопасного движения автомобиля с постоянной скоростью. Не допускается продолжительное нажатие на педаль тормоза, так как это может привести к отказу тормозной системы. При включении пониженной передачи на ровной дороге необходимо иметь в виду, что резкое переключение может привести к заносу автомобиля и пробуксовыванию колес. При движении по заснеженной или грязной дороге рычаг селектора должен находиться в положении D. Если ведущие колеса проскальзывают, можно перевести электронный селектор переключения передач в ручной режим и переключиться на более высокую передачу. ◀

Режим понижения передачи

Данный режим предназначен для обеспечения максимального ускорения автомобиля. Нажмите педаль акселератора до упора, и коробка передач автоматически выберет пониженную передачу, соответствующую частоте вращения двигателя и скорости автомобиля, для достижения максимального ускорения. Если обороты двигателя достигают максимально допустимого значения для данной передачи, коробка передач автоматически переключится на повышенную передачу.

⚠ На скользкой дороге резкое ускорение может привести к потере сцепления с дорогой и заносу. Это может стать причиной потери управления автомобилем и привести к аварии и серьезным травмам.

- Понижать передачу и резко разгонять автомобиль разрешается только в том случае, если сделать это позволяют дорожные и погодные условия, дорожная обстановка и хорошая видимость, а также, если разгон и стиль вождения не будут представлять опасности для других участников движения.
- При выключении системы контроля устойчивости (ESC), особенно на скользкой дороге, включение режима понижения передачи приведет к пробуксовыванию колес и потере устойчивости автомобиля. ◀

▶ При парковке на уклоне с включенной передачей (D) запрещается удерживать педаль акселератора нажатой для предотвращения скатывания автомобиля. Это может привести к перегреву и повреждению автоматической коробки передач. ◀

▶ Запрещается осуществлять движение накатом, если рычаг селектора находится в положении N, а двигатель заглушен. В противном случае автоматическая коробка передач будет повреждена из-за недостаточности смазки. ◀

Поверните переключатель режимов движения, чтобы войти в соответствующий интерфейс, и выберите необходимый режим движения.

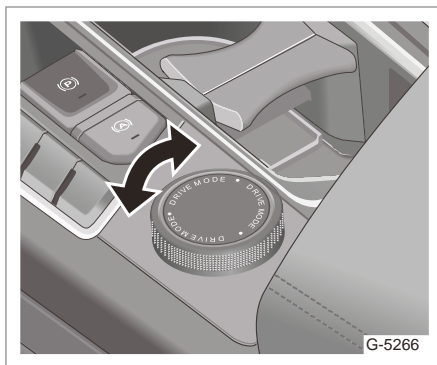

Спортивный режим

В спортивном режиме происходит более позднее включение повышенных передач и более раннее включение пониженных передач. Таким образом, становится возможным использование всего запаса мощности двигателя, а также более плавная передача крутящего момента.

Переход в режим

Поверните переключатель режимов движения, чтобы войти в соответствующий интерфейс, поверните переключатель режима движения, чтобы предварительно выбрать спортивный режим, затем нажмите переключатель режимов движения, чтобы подтвердить переход в спортивный режим.

Выход из режима

Поверните переключатель режимов движения, чтобы активировать соответствующий интерфейс, предварительно выберите другой режим движения, затем нажмите переключатель, чтобы подтвердить выбор и выйти из текущего режима.

Экономичный режим

В экономичном режиме автоматическое переключение всех передач переднего хода на более высокие происходит заранее, а на более низкие — с задержкой. Это позволяет эффективно снизить частоту вращения двигателя и обеспечить лучшую топливную экономичность.

Переход в режим

Поверните переключатель режимов движения, чтобы войти в соответствующий интерфейс, поверните переключатель режима движения, чтобы предварительно выбрать экономичный режим, затем нажмите переключатель режимов движения, чтобы подтвердить переход в экономичный режим.

Выход из режима

Поверните переключатель режимов движения, чтобы активировать соответствующий

интерфейс, предварительно выберите другой режим движения, затем нажмите переключатель, чтобы подтвердить выбор и выйти из текущего режима.

Комфортный режим

В комфортном режиме достигается баланс между расходом топлива и мощностью.

Переход в режим

Поверните переключатель режимов движения, чтобы войти в соответствующий интерфейс, поверните переключатель режима движения, чтобы предварительно выбрать комфортный режим, затем нажмите переключатель режимов движения, чтобы подтвердить переход в комфортный режим.

Выход из режима

Поверните переключатель режимов движения, чтобы активировать соответствующий интерфейс, предварительно выберите другой режим движения, затем нажмите переключатель, чтобы подтвердить выбор и выйти из текущего режима.

Режим «глубокий снег»*

Режим «снег» предназначен для езды по мягкому снегу или песку толщиной более 10 см. Данный режим облегчает начало движения автомобиля по снегу или песку и помогает водителю лучше управлять автомобилем или выбраться из снега или песка.

Переход в режим

Поверните переключатель режимов движения, чтобы войти в соответствующий интерфейс, поверните переключатель режима движения, чтобы предварительно выбрать режим «снег», затем нажмите переключатель режимов движения, чтобы подтвердить переход в режим «снег». При этом на комбинации приборов отобразится значок *.

* – функция может полностью или частично отсутствовать в комплектации Вашего автомобиля

Выход из режима

Поверните переключатель режимов движения, чтобы активировать соответствующий интерфейс, предварительно выберите другой режим движения, затем нажмите переключатель, чтобы подтвердить выбор и выйти из режима «снег».

Режим «песок» (SAND)*

Режим «песок» предотвращает пробуксовывание колес на песчаных или гравийных дорогах и помогает водителю осуществлять управление автомобилем на таких поверхностях.

 Режим «песок» нельзя использовать для агрессивного вождения по песку. ◀

Переход в режим

Поверните переключатель режимов движения, чтобы войти в соответствующий интерфейс, поверните переключатель режима движения, чтобы предварительно выбрать режим «песок», затем нажмите переключатель режимов движения, чтобы подтвердить переход в режим «песок». При этом на комбинации приборов отобразится значок *.

Выход из режима

Поверните переключатель режимов движения, чтобы активировать соответствующий интерфейс, предварительно выберите другой режим движения, затем нажмите переключатель, чтобы подтвердить выбор и выйти из режима «песок».

Режим «бездорожье» (OFFROAD)*

В режиме «бездорожье» система полного привода активно вмешивается для высвобождения автомобиля на труднопроходимых поверхностях, таких как грязь и гравий.

Переход в режим

На неподвижном автомобиле поверните переключатель режимов движения, чтобы войти в соответствующий интерфейс, поверните переключатель режима дви-

жения, чтобы предварительно выбрать режим «бездорожье», затем нажмите переключатель режимов движения, чтобы подтвердить переход в режим «бездорожье». При этом на комбинации приборов отобразится значок .

Выход из режима

Поверните переключатель режимов движения, чтобы активировать соответствующий интерфейс, предварительно выберите другой режим движения, затем нажмите переключатель, чтобы подтвердить выбор и выйти из режима «бездорожье».

Режим аварийной работы

Когда в автомобиле присутствует неисправность, и это может привести к повреждению внутренних деталей автоматической коробки передач или созданию угрозы безопасности, автоматическая коробка передач переходит в защищенное состояние, т. е. в режим аварийной работы.

При входе в режим аварийной работы на комбинации приборов загорается контрольная лампа неисправности системы двигателя, и появляется текстовое оповещение.

Режим аварийной работы обеспечивает безопасность водителя и защиту автоматической коробки передач для исключения возможности повреждения автоматической коробки передач, благодаря чему можно избежать увеличения затрат на ремонт. Данный режим также помогает водителю довести автомобиль до безопасного места, чтобы дождаться помощи, или доехать до сервисного центра Knewstar для проведения ремонта.

* – функция может полностью или частично отсутствовать в комплектации Вашего автомобиля

Тормозная система

Рабочая тормозная система

Время торможения включает время обнаружения и время реакции. Время обнаружения — это время, которое уходит на принятие решения о нажатии на педаль тормоза. Время подъема ноги и нажатия на педаль тормоза — это время реакции. Среднее время реакции составляет примерно 0,75 секунды. Но это лишь усредненное значение. Время реакции одного водителя может быть меньше, тогда как другой водитель затратит на это 2–3 секунды и даже больше. На время реакции влияют такие факторы, как возраст, физическое состояние, бдительность, координация движений и зрение. Алкоголь, наркотики и состояние депрессии также оказывают влияние на время реакции. Но, даже если время реакции составляет 0,75 секунды, автомобиль, движущийся со скоростью 100 км/ч, за данный период времени проедет 20 метров. Для аварийной ситуации это слишком большое расстояние. Поэтому крайне важно двигаться на достаточном расстоянии от других автомобилей. Фактическая длина тормозного пути может существенно различаться в зависимости от типа дороги (шоссе или грунтовая дорога), состояния дорожного покрытия (мокрое, сухое или обледеневшее), рисунка протектора шин, состояния тормозной системы, массы автомобиля и приложенного тормозного усилия. Необходимо воздерживаться от ненужного экстренного торможения. Некоторые водители действуют на дороге судорожно и непредсказуемо: резко ускоряют движение, затем так же резко тормозят, вместо того чтобы вести автомобиль синхронно с транспортным потоком. Это неправильное поведение. Если циклы экстренного торможения выполнять один за другим без перерывов, тормозные механизмы будут перегреваться. Частое и резкое нажатие педали тормоза ускоряет износ тормоз-

ных механизмов. Если двигаться со скоростью транспортного потока и поддерживать определенную дистанцию между автомобилями, необходимость в ненужном торможении значительно сокращается. Это обеспечивает эффективность работы тормозной системы и продлевает срок ее службы. Установка дополнительных оборудования сторонних производителей может ухудшить эксплуатационные качества автомобиля.

 Если при нажатии на педаль тормоза возникает резкий звук трения металла, проверьте износ тормозных колодок. Если колодки изношены до минимальной толщины, необходимо немедленно заменить их, чтобы обеспечить безопасное вождение. ◀

 Не держите ногу на педали тормоза при нормальном движении. Это может привести к износу и перегреву деталей тормозной системы и увеличить тормозной путь. ◀

 При спуске по длинному склону используйте торможение двигателем, длительное использование педали тормоза не рекомендуется. Скорость автомобиля можно контролировать на 3-й или 2-й передаче в ручном режиме. ◀

 Зимой лед и снег на тормозном суппорте могут привести к его замерзанию и, как следствие, заклиниванию, поэтому необходимо своевременно выполнять очистку суппорта. ◀

 Эксплуатация автомобиля вне дорог с твердым покрытием приводит к ускоренному износу тормозных колодок и дисков, что может сопровождаться появлением вибрации при торможении, посторонних звуков и других явлений, снижающих комфортность управления автомобилем. ◀

1

2

3

4

5

6

7

8

Электрический стояночный тормоз (EPB)

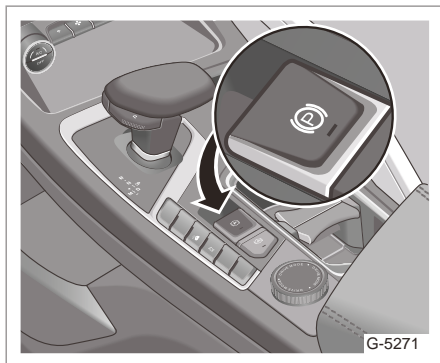

Выключатель электрического стояночного тормоза находится на блоке переключателей центральной консоли.

Отключение электрического стояночного тормоза вручную

Когда пусковой переключатель находится в режиме ON, нажмите педаль тормоза, удерживая нажатым выключатель электрического стояночного тормоза, электрический стояночный тормоз отключится, а контрольная лампа стояночного тормоза погаснет.

Автоматическое отключение электрического стояночного тормоза

Запустите двигатель, закройте водительскую дверь, пристегните ремень безопасности. Когда выключатель электрического стояночного тормоза поднят вверх, а электронный селектор переключения передач находится в положении D, нажмите на педаль акселератора, электрический стояночный тормоз автоматически отключится, а контрольная лампа стояночного тормоза погаснет.

Включение электрического стояночного тормоза вручную

Потяните вверх выключатель электрического стояночного тормоза, когда ав-

томобиль неподвижен, чтобы завершить парковку вручную, после этого загорится контрольная лампа стояночного тормоза.

▶ Как только электрический стояночный тормоз будет активирован, контрольная лампа стояночного тормоза (P) на комбинации приборов загорится красным цветом. Если контрольная лампа не горит, как можно скорее обратитесь в сервисный центр Knewstar для выполнения технического обслуживания. ◀

Автоматическое включение электрического стояночного тормоза

Когда пусковой переключатель находится в режиме OFF, электрический стояночный тормоз автоматически будет удерживать автомобиль на месте.

Отключение функции автоматического включения электрического стояночного тормоза (режим мойки автомобиля)

В некоторых ситуациях (например, при мойке автомобиля) не требуется автоматическое включение электрического стояночного тормоза. Чтобы отключить функцию автоматического включения стояночного тормоза, нажмите выключатель электрического стояночного тормоза перед тем, как выключить зажигание. Затем нажмите и удерживайте выключатель электрического стояночного тормоза до выключения зажигания. После этого функция автоматического включения электрического стояночного тормоза не будет действовать.

▶ Если загорается контрольная лампа неисправности электрического стояночного тормоза, это означает, что система электрического стояночного тормоза неисправна. Обратитесь в сервисный центр компании Knewstar для выполнения технического обслуживания.

Если электрический стояночный тормоз не включается, следует заблокировать задние колеса автомобиля для предотвращения его движения. ◀

 Неправильное использование электрического стояночного тормоза может привести к дорожно-транспортному происшествию и травмам. За исключением экстренных случаев не пользуйтесь электрическим стояночным тормозом для затормаживания автомобиля во время движения, поскольку задействование только задних тормозных механизмов приведет к значительному увеличению тормозного пути. Поэтому необходимо использовать рабочую тормозную систему.

Когда электрический стояночный тормоз включен, не нажимайте на педаль акселератора, иначе автомобиль может начать движение. ◀

 При отключенном электрическом стояночном тормозе автомобиль не будет удерживаться на месте. Во избежание повреждения автомобиля, серьезных травм и даже несчастных случаев со смертельным исходом не выполняйте данную операцию на дороге под уклоном, если автомобилю не нужно двигаться. ◀

 Во время автоматической мойки и в случае, когда автомобиль должен осуществлять движение, пусковой переключатель должен быть установлен в режим ON, рычаг электронного селектора должен быть переведен в положение N, после чего можно вручную отключить электрический стояночный тормоз. ◀

Функция автоматического удержания стояночного тормоза (AUTO HOLD)

Функция AUTO HOLD помогает водителю более комфортно начать движение на уклоне. Если автомобиль припаркован на уклоне, после отпускания педали тормоза система продолжает затормаживать автомобиль, чтобы у водителя было достаточно времени нажать на педаль акселератора во избежание проскальзывания.

 В зависимости от крутизны уклона возможно скатывание автомобиля даже при включенной функции AUTO HOLD. ◀

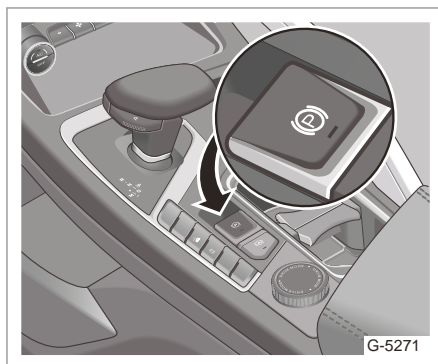

Выключатель AUTO HOLD находится на блоке переключателей центральной консоли.

Включение функции автоматического удержания стояночного тормоза (AUTO HOLD)

Когда двигатель работает, дверь водителя закрыта, а ремень безопасности пристегнут, нажмите на выключатель AUTO HOLD, чтобы включить функцию автоматического удержания, после чего загорятся индикатор переключателя и индикатор состояния функции AVH на комбинации приборов.

1

2

3

4

5

6

7

8

Выключение функции автоматического удержания стояночного тормоза (AUTO HOLD)

Нажмите выключатель AUTO HOLD, функция автоматической парковки отключится, индикатор выключателя и индикатор состояния AVH на комбинации приборов погаснут.

Активация и деактивация функции AUTO HOLD

1. Запустите двигатель, закройте дверь водителя, пристегните ремень безопасности, включите функцию AUTO HOLD – скорость автомобиля равна нулю, нажмите на педаль тормоза, после чего активируется функция AUTO HOLD (не может быть активирована на передаче R);
2. Функция AUTO HOLD отключается при нажатии в достаточной степени педали акселератора;
3. Если водитель длительное время не выполняет никаких действий, автомобиль переходит в режим электрического стояночного тормоза, а контрольная лампа стояночного тормоза (P) загорается красным цветом.

Принудительное выключение функции автоматического удержания стояночного тормоза (AUTO HOLD)

1. Отстегните ремень безопасности, откройте дверь водителя или перезапустите двигатель — функция AUTO HOLD отключится автоматически.
2. Если функция AUTO HOLD активирована, ремень безопасности отстегивается, открывается дверь водителя или выключается двигатель, то парковка будет выполнена при помощи электрического стояночного тормоза.

Электронная система управления тормозами

Электронная система управления тормозами

Электронная система управления тормозами включает в себя электронную систему курсовой устойчивости (ESC), антиблокировочную систему тормозов (ABS), электронную систему распределения тормозного усилия (EBD), систему контроля тягового усилия (TCS), систему помощи при экстренном торможении (EBA), систему автоматического контроля движения под уклон (HDC), систему помощи при начале движения на уклоне (HHC). Все эти системы взаимодействуют между собой для улучшения устойчивости автомобиля и управляемости в различных условиях движения.

Антиблокировочная система тормозов (ABS)

Антиблокировочная система тормозов (ABS) предотвращает блокировку колес при торможении. После запуска двигателя и начала движения антиблокировочная система тормозов проводит операцию самодиагностики. Во время самопроверки можно слышать звук работающего электродвигателя, щелкающий звук работы реле или же заметить небольшое движение педали тормоза. Это нормальное явление.

Использование антиблокировочной функции тормозной системы

Не применяйте прерывистое торможение. Антиблокировочная система срабатывает автоматически при сильном нажатии на педаль тормоза. Может быть слышен звук работы насоса или электродвигателя антиблокировочной системы, а педаль тормоза может пульсировать. Это нормальное явление.

Экстренное торможение

Антиблокировочная система тормозов позволяет водителю одновременно управлять автомобилем и осуществлять торможение. Нередко в чрезвычайных ситуациях сохранить эффективность рулевого управления бывает гораздо важнее, чем обеспечить максимально интенсивное торможение.

Электронная система распределения тормозного усилия (EBD)

Антиблокировочная система тормозов (ABS) оснащена функцией электронного распределения тормозного усилия (EBD). Система электронного распределения тормозного усилия (EBD) автоматически распределяет тормозное усилие между передними и задними колесами, что позволяет сохранить эффективность торможения при различной нагрузке.

Электронная система курсовой устойчивости (ESC)

Электронная система курсовой устойчивости (ESC) — это активная технология обеспечения безопасности, которая помогает водителю управлять автомобилем. Эта система автоматически корректирует движение автомобиля по заданной траектории, что помогает предотвращать дорожно-транспортные происшествия. В электронной системе курсовой устойчивости (ESC) используется передовая технология распознавания для определения намерений водителя касательно направления движения. Если автомобиль начинает отклоняться от заданной траектории, система притормаживает отдельные колеса или уменьшает крутящий момент двигателя (в зависимости от складывающейся обстановки). Такие действия позволяют удержать автомобиль на выбранном курсе.

Когда электронная система курсовой устойчивости (ESC) срабатывает, на ком-

бинации приборов мигает контрольная лампа неисправности системы ESC. Это также происходит в том случае, если срабатывает система контроля тягового усилия. При этом можете услышать шум или почувствовать вибрацию педали тормоза. Это нормальное явление. Продолжайте движение в нужном направлении. При обнаружении неисправности в электронной системе курсовой устойчивости (ESC) контрольная лампа неисправности системы ESC будет продолжать гореть, и система не будет работать должным образом. Электронная система курсовой устойчивости (ESC) будет активирована автоматически при начале движения автомобиля. Для сохранения контроля за направлением движения автомобиля система должна оставаться включенной.

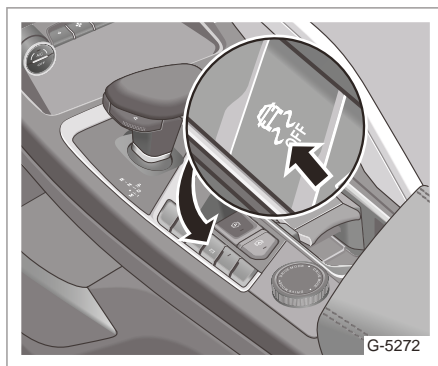

Выключатель ESC OFF находится на блоке переключателей центральной консоли.

Деактивация электронной системы курсовой устойчивости (ESC)

Нажмите и удерживайте выключатель ESC OFF, расположенный на блоке переключателей центральной консоли в течение 1–5 секунд, система контроля тягового усилия будет отключена, на комбинации приборов загорится индикатор отключения системы ESC  и появится сообщение «Система контроля тягового усилия выключена». Нажмите и удерживайте выключатель ESC OFF в течение

1

2

3

4

5

6

7

8

5–10 секунд, система ESC выключится, на комбинации приборов загорится индикатор отключения системы ESC  и появится сообщение «Система ESC выключена».



В следующих особых случаях функцию ESC необходимо отключить.

- При движении с установленными цепями противоскольжения;
- При движении по глубокому снегу или по дороге с мягким покрытием;
- Если автомобиль забуксовал и его необходимо освободить методом раскочки вперед-назад. ◀

Включение системы ESC

Если система ESC выключена, нажмите выключатель ESC OFF еще раз, и система включится. Индикатор  отключения системы ESC на комбинации приборов погаснет.

Если скорость автомобиля составляет ≥ 80 км/ч, система ESC включится автоматически.

Система помощи при экстренном торможении (EBA)

В случае экстренного торможения данная система увеличивает тормозное усилие водителя и сокращает тормозной путь. Большинство водителей могут вовремя совершить торможение в экстренных ситуациях, но у них не хватает силы, чтобы выжать педаль тормоза до упора, поэтому тормозная система не производит максимального тормозного усилия, что приводит к увеличению тормозного пути.

При движении автомобиля система гидравлического усилителя экстренного торможения активируется при резком нажатии на педаль тормоза. В этом случае система создает большее, чем при нормальном торможении, давление тормозной жидкости, чтобы обеспечить максимальное замедление автомобиля в кратчайшие сроки. Система мгновенно увеличивает давление тормозной жидкости в гидроприводе тормозов, помогая во-

водителю сократить тормозной путь автомобиля при экстренном торможении. После того как педаль тормоза будет отпущена, система автоматически отключится, а тормозная система вернется в нормальное состояние.



Система помощи при экстренном торможении может лишь помочь водителю увеличить тормозное усилие, но ее использование не исключает возможности возникновения дорожно-транспортных происшествий. Поэтому всегда соблюдайте дистанцию до идущего впереди автомобиля и правила безопасного вождения. ◀

Система предупреждения об экстренном торможении (ESS)

Система предупреждения об экстренном торможении предупреждает транспортные средства, следующие позади, о том, что водитель автомобиля применил экстренное торможение на высокой скорости. Если скорость движения автомобиля превышает 60 км/ч, лампы аварийной световой сигнализации автоматически начинают быстро мигать при экстренном торможении, предупреждая идущие позади транспортные средства о необходимости быстрого торможения.

Система контроля движения под уклон (HDC)

Ваш автомобиль оснащен функцией контроля движения под уклон, которая может автоматически применять торможение, ограничивая скорость автомобиля на спуске без участия водителя, и помогать водителю при спуске со склона.

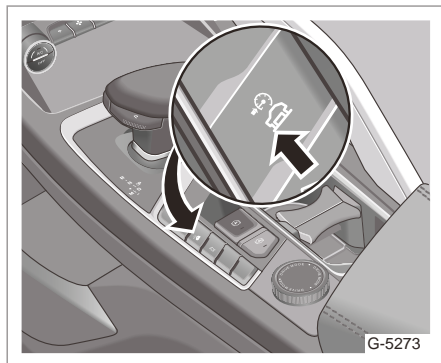

Выключатель системы HDC находится на блоке переключателей центральной консоли.

При движении автомобиля под уклон со скоростью менее 35 км/ч нажмите выключатель системы HDC на блоке переключателей центральной консоли. Загорится индикатор системы HDC на комбинации приборов. Функция автоматического торможения будет ограничивать скорость автомобиля без участия водителя, помогая водителю спускаться по крутому склону.

 Включение системы HDC с помощью выключателя имеет смысл только в том случае, когда скорость движения автомобиля составляет менее 35 км/ч. ◀

При движении автомобиля под уклон водитель может контролировать скорость автомобиля с помощью педали акселератора/тормоза или кнопки LIM на рулевом колесе; диапазон регулировки скорости составляет: 4–35 км/ч; если водитель нажимает на педаль акселератора для увеличения скорости автомобиля до диапазона 35–60 км/ч, функция временно отключается до снижения скорости автомобиля до диапазона 4–35 км/ч; данную функцию можно отключить с помощью выключателя системы HDC, или когда скорость автомобиля составляет более 60 км/ч.

 В следующих ситуациях система контроля движения под уклон (HDC) будет временно отключена из-за перегрева тормозов:

- При включенной системе HDC индикатор выключателя HDC и индикатор системы HDC на комбинации приборов гаснут, и система выключается.
- Если система HDC не включена, при нажатии на выключатель HDC, индикатор выключателя HDC и индикатор системы HDC на комбинации приборов не загорятся, и систему нельзя будет включить. ◀

Система помощи при начале движения на уклоне (HHC)

Система HHC позволяет трогаться с места на склоне. После того как водитель отпустит педаль тормоза, система будет поддерживать давление в гидроприводе тормозной системы (в течение примерно 2 секунд) для предотвращения отката автомобиля.

 Никогда не полагайтесь только на систему HHC во избежание отката автомобиля на уклоне.

При парковке автомобиля при полной нагрузке или на крутых склонах, на покрытой льдом или грязью дороге выжимайте педаль тормоза во избежание отката автомобиля. ◀

Активация системы помощи при начале движения на уклоне (HHC)

Система помощи при начале движения на уклоне активируется автоматически при соблюдении следующих условий:

1. При включении передачи переднего или заднего хода и трогании на подъеме.
2. Когда педаль тормоза нажата и автомобиль удерживается на уклоне.

Деактивация системы помощи при начале движения на уклоне (HHC)

Система помощи при начале движения на уклоне деактивируется автоматически при соблюдении следующих условий:

1. Если автоматическая коробка передач находится в положении N (нейтраль) или P (парковка) или если автомобиль движется по ровной дороге.
2. Если загорается контрольная лампа неисправности системы ESC на комбинации приборов.

Система контроля тягового усилия (TCS)

Система контроля тягового усилия (TCS) может отслеживать тенденцию к проскальзыванию ведущих колес во время трогания или ускорения автомобиля, а также может управлять степенью проскальзывания, вмешиваясь в управление мощностью или активируя тормоза, что позволяет обеспечить устойчивость автомобиля и комфорт.

Система TCS включается автоматически. Водитель может отключить ее с помощью выключателя ESC OFF на блоке переключателей центральной консоли. Когда функция включена или когда вы начинаете движение на автомобиле с места или выполняете ускорение, система автоматически контролирует степень проскальзывания ведущих колес. Когда значение степени проскальзывания превышает заданный диапазон, система снижает выходной крутящий момент или применяет гидравлическое торможение к колесам, чтобы предотвратить проскальзывание и уменьшить занос; когда значение ниже заданного диапазона, система увеличивает выходную мощность (не выше, чем запрашивает водитель) и уменьшает тормозной момент. При обнаружении неисправности система контроля тягового усилия (TCS) будет немедленно отключена. Вмешательство системы контроля тягового усилия (TCS) в процесс отбора

мощности немедленно прекращается, когда запрашиваемый водителем крутящий момент становится меньше возможного выходного крутящего момента.

Нажмите выключатель ESC OFF, система TCS выключится, а индикатор  отключения системы ESC на комбинации приборов загорится.

 При переводе пускового переключателя в режим ACC/ON будет проведено самодиагностика. Индикатор отключения электронной системы курсовой устойчивости (ESC) на комбинации приборов загорится и будет гореть непрерывно, и погаснет через несколько секунд, если неисправность отсутствует. Если система TCS неисправна, загорается контрольная лампа неисправности системы ESC на комбинации приборов. Если неисправность не устранена, контрольная лампа неисправности будет продолжать гореть. Если неисправность не может быть устранена, как можно скорее обратитесь в сервисный центр Knewstar для выполнения технического обслуживания. ◀

Система полного привода

Система привода данного автомобиля — адаптивный полный привод, не требующий ручного управления. Система может автоматически переключаться между режимом привода на два колеса и режимом полного привода в зависимости от условий движения автомобиля.

Когда автомобиль движется по хорошей дороге, выполняется переключение в режим привода на два колеса, чтобы обеспечить комфорт и снизить расход топлива. Когда автомобиль движется по скользкой, грязной, заснеженной, песчаной или проселочной дороге, а также когда трогается с места, движется на подъем, ускоряется на средней и высокой скорости, постоянно маневрирует и т. д., адаптивная система полного привода может быстро реагировать. Система будет выполнять переключение между приводом на два

колеса и полным приводом, распределять крутящий момент, обеспечивать необходимое тяговое усилие всех четырех колес и максимальную эффективность и безопасность, а также устойчивость автомобиля и комфорт.

 Меры предосторожности для автомобилей с полным приводом:

- Если на комбинации приборов загорается контрольная лампа неисправности системы полного привода, как можно скорее обратитесь в сервисный центр Knewstar для выполнения технического обслуживания.
- Если на комбинации приборов появляется сообщение о перегреве системы полного привода, это может быть вызвано тем, что система полного привода постоянно активируется и, как следствие, перегревается при движении автомобиля по песчаной, скользкой или заснеженной дороге. В таком случае необходимо остановить автомобиль. Чтобы в кратчайшие сроки восстановить функцию полного привода, выполните автоматическую парковку или переведите рычаг селектора в положение P/N и удерживайте его в этом положении до тех пор, пока система полного привода не остынет. Подождите не менее 15 минут, а затем запустите двигатель после того, как система вернется в нормальное состояние.
- В случае, если вам не удастся справиться с перегревом после появления двух сообщений, прекратите все попытки и обратитесь за помощью.
- Если автомобиль оснащен системой полного привода, то буксировка автомобиля с опорой двух колес на дорогу запрещена при любых условиях.
- Рабочие жидкости в механизме управления крутящим моментом, механизме отбора мощности, главной передаче заднего моста и т. д. не требуют технического обслуживания.

- Не устанавливайте металлические защиты днища рядом с системой полного привода, чтобы не допустить перегрев и дальнейшие неисправности. ◀

1

2

3

4

5

6

7

8

Система помощи при парковке

Система парковочных радаров

Система помощи при парковке работает, когда скорость автомобиля ниже 15 км/ч. Данная система помогает водителю избежать столкновения с объектами при парковке на передаче R (D и R для моделей средней или высокой комплектации). В зависимости от комплектации автомобиля система помощи при парковке может оснащаться следующими датчиками:

4 радарных датчика сзади, 4 радарных датчика спереди и выключатель системы парковочных радаров.

Датчики на заднем бампере могут использоваться для обнаружения объектов, находящихся на расстоянии не более 1,5 метров сзади автомобиля. Датчики на переднем бампере могут использоваться для обнаружения объектов, находящихся на расстоянии не более 1 метра спереди автомобиля.

 Система помощи при парковке не отменяет необходимости визуального контроля со стороны водителя.

- Система помощи при парковке не может обнаруживать объекты под бампером или автомобилем, а также объекты, находящиеся на слишком большом или слишком малом расстоянии от автомобиля.
- Система помощи при парковке может не распознавать детей, велосипедистов или домашних животных.
- Система помощи при парковке может быть не в состоянии распознать очень маленькие объекты.
- Если водитель не контролирует ситуацию перед началом или во время движения задним ходом, это может привести к повреждению автомобиля, а также причинению людям тяжелых и даже смертельных травм. Даже при наличии системы помощи при парков-

ке водитель должен внимательно следить за дорожной обстановкой, двигаясь задним ходом. Во время движения задним ходом водителю необходимо следить за наличием препятствий на пути движения автомобиля, а также контролировать обстановку через зеркала заднего вида. ◀

Принцип действия системы

При срабатывании системы помощи при парковке и появлении препятствий в зоне обнаружения результаты обнаружения отображаются на дисплее мультимедийной системы в виде цветных блоков, а для предупреждения звучит звуковой сигнал. Звуковой сигнал указывает на наличие препятствия спереди или сзади автомобиля.

По мере приближения автомобиля к препятствию частота срабатывания звукового сигнала повышается. Когда расстояние до объекта составляет менее 30 см, звуковой сигнал становится непрерывным. Возможно обнаружение только таких объектов, высота которых над грунтом больше 40 см. Кроме того, обнаруживаемый объект должен находиться на расстоянии не более 1,5 метра от заднего бампера или 1 метра от переднего бампера. В жаркую погоду и в условиях повышенной влажности расстояние обнаружения может сократиться.

Ситуации, при которых система может не работать должным образом

Обратите внимание, что радарные датчики системы помощи при парковке могут не сигнализировать о наличии препятствий или передавать ложные сигналы о наличии препятствий в следующих условиях:

Невозможность обнаружения препятствий



- Радарные датчики системы помощи при парковке не обнаруживают объекты, состоящие из длинных тонких элементов, например стальную проволоку, тросы и сетчатые изгороди.

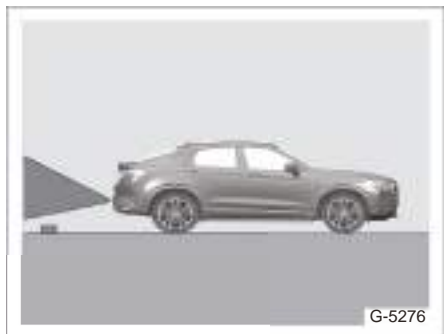

- Радарные датчики системы помощи при парковке не обнаруживают низкие объекты, такие как камни, деревянные бруски и т. д.



- Датчики системы помощи при парковке не обнаруживают рыхлый снег, ткань, пористые материалы и прочие объекты, легко поглощающие ультразвуковые волны.

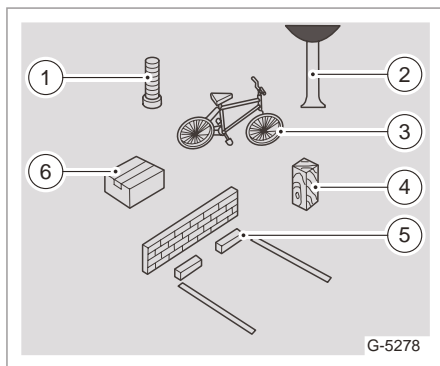

- Датчики системы помощи при парковке не обнаруживают объекты определенной геометрической формы.
1. Столбы
 2. Небольшие деревья
 3. Велосипеды
 4. Объекты с множеством граней
 5. Каменные плиты
 6. Гофрированный картон

1

2

3

4

5

6

7

8

Ложные сигналы о наличии препятствий

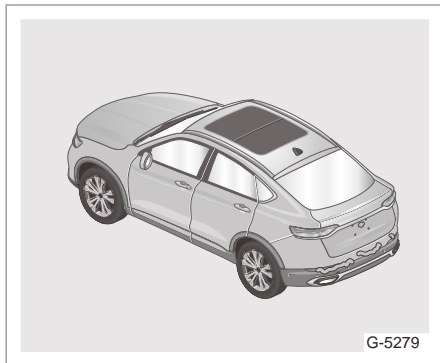

- Система помощи при парковке может формировать ложные сигналы, если на поверхности радарного датчика образуется наледь.

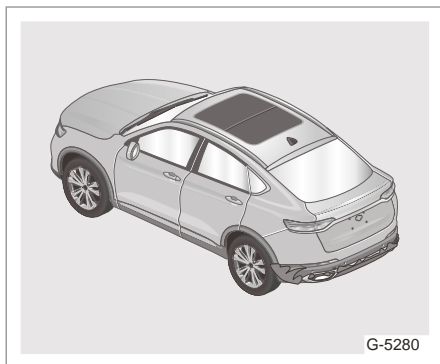

- Если наружная поверхность парковочного радара загрязнена, система помощи при парковке может генерировать ложные сигналы.

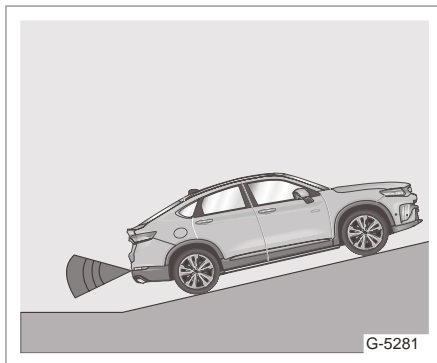

- Система помощи при парковке может формировать ложные сигналы, если автомобиль находится на крутом склоне.

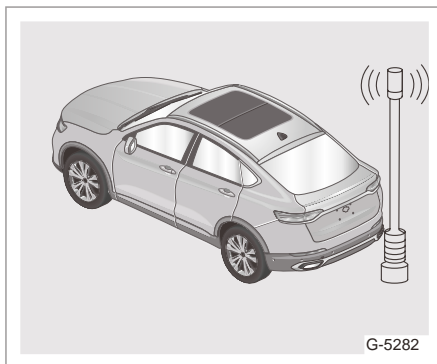

- Если автомобиль оснащен высокочастотной радиостанцией или антенна подобного устройства расположена недалеко от автомобиля, система парковочного радара заднего хода может формировать ложные сигналы.

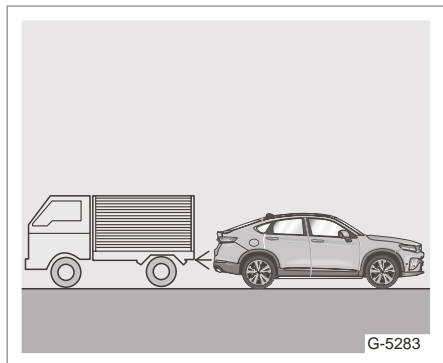

- Система может формировать ложные сигналы, если звуковые сигналы, шумные двигатели, автомобильные выхлопные системы или источники звуков, издаваемых другими автомобилями, находятся слишком близко от датчиков системы помощи при парковке.



Система помощи при парковке может формировать ложные сигналы в условиях снегопада или дождя. Если система не подает предупреждающий сигнал при приближении к препятствию, обратитесь в авторизованный сервисный центр Knewstar для выполнения технического обслуживания.

При наличии нескольких препятствий датчик системы помощи при парковке обнаруживает только ближайшее из них. Если автомобиль движется, следует учитывать, что датчики системы помо-

щи при парковке, расположенные на другой стороне автомобиля, могут обнаружить другие препятствия. ◀

Не используйте струю воды высокого давления, создаваемую водяным пистолетом, для непосредственной промывки поверхности датчиков системы помощи при парковке. Не нажимайте на поверхность датчиков и не подвергайте ее ударам. Такие действия могут вызвать отказ датчиков. ◀

Система панорамного обзора

4 широкоугольные камеры, установленные спереди, сзади и по бокам автомобиля, могут охватывать поле обзора вокруг автомобиля. Собранные одновременно многоканальные видеоизображения обрабатываются и отображаются на дисплее мультимедийной системы в виде кругового обзора сверху автомобиля, что позволяет водителю контролировать ситуацию впереди, сзади, справа и слева от автомобиля в режиме реального времени и помогает избежать дорожно-транспортных происшествий.



Система панорамного обзора не отменяет необходимости визуального контроля со стороны водителя. Несмотря на то, что автомобиль оснащен системой панорамного обзора, перед парковкой водителю необходимо оценить ситуацию позади и вокруг автомобиля. ◀

1

2

3

4

5

6

7

8

 Система панорамного обзора подвержена влиянию факторов окружающей среды, таких как туман, дождь и снег, темное время суток и другие условия с низким уровнем освещенности. В таких условиях используйте панорамную камеру кругового обзора с осторожностью, а перед использованием убедитесь в безопасности окружающей обстановки вокруг автомобиля. ◀

 Из-за ограничений в фактическом расположении камер в панорамном изображении есть слепые зоны. Черная область под моделью автомобиля — это слепая зона. Убедитесь в безопасности окружающей обстановки перед использованием. ◀

Включение системы панорамного изображения

- Нажмите кнопку панорамного изображения на дисплее мультимедийной системы.
- Когда система панорамного изображения настроена на включение функции синхронизации с рулевым управлением: включите левый/правый указатель поворота, чтобы переключить панорамное изображение на обзор слепых зон слева/справа.
- Переведите рычаг селектора в положение R, и вход в систему панорамного изображения будет выполнен автоматически.
- Нажмите кнопку системы панорамного изображения  на центральной консоли.

 Диапазон скоростей, необходимый для включения системы панорамного изображения: 0–30 км/ч. ◀

Выключение системы панорамного изображения

- Нажмите кнопку «Назад» системы панорамного изображения на дисплее мультимедийной системы, чтобы выйти из системы панорамного изображения.
- Если система панорамного изображения включена с помощью указателей поворота, вы можете автоматически выйти из нее, выключив указатели поворота.
- Включите передачу R (задний ход), чтобы автоматически войти в систему панорамного изображения. После включения передачи D автомобиль автоматически выйдет из системы, когда скорость автомобиля превысит 15 км/ч.
- После входа в систему панорамного изображения (функция без синхронизации с рулевым управлением), когда скорость автомобиля превышает 30 км/ч, выполняется автоматический выход из системы панорамного изображения.

Управление интерфейсом панорамного изображения

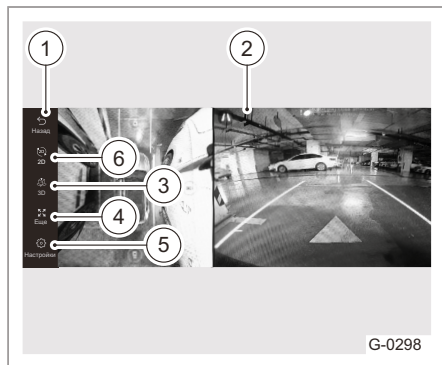

1. Возврат
Возврат в предыдущий интерфейс.
2. Траектория движения
Включение или выключение траектории.
3. Трехмерное изображение
Переключение на трехмерное изображение.
4. Многоэкранный режим просмотра
Переключение в режим многоэкранного просмотра.
5. Настройки
Откройте страницу настроек, чтобы установить цвет модели автомобиля, выбрать синхронизацию с рулевым управлением в зависимости от скорости, а также включение/выключение эффекта трехмерной визуализации окружающего пространства.
6. Двухмерное изображение
Переключение на двухмерное изображение.

Двухмерное изображение



Чтобы получить вид спереди, сзади, слева, справа, нажмите кнопку функции с левой стороны экрана.

Трехмерный вид сбоку



Нажмите на кнопку 3D для отображения трехмерного изображения.

 При использовании системы панорамного изображения внимательно следите за обстановкой вокруг автомобиля. Не полагайтесь полностью на систему панорамного изображения — ее можно использовать только как вспомогательное средство. ◀

1

2

3

4

5

6

7

8

Многоэкранный режим просмотра



Многоэкранный режим просмотра включает 4 вида: широкоугольный обзор на 180° спереди, широкоугольный обзор на 180° сзади, вид спереди с двух сторон и вид сзади с двух сторон.

Синхронизация с рулевым управлением



Синхронизация с рулевым управлением осуществляется в зависимости от скорости. Настройки можно выполнить в интерфейсе мультимедийной системы. Когда синхронизация с рулевым управлением включена и скорость автомобиля составляет менее 30 км/ч, включите левый/правый указатель поворота, и дисплей мультимедийной системы переключится на изображение слепых зон в области левой/правой передней стойки А.

Трехмерный круговой обзор

Когда пусковой переключатель находится в режиме ACC/ON, переключатель указателей поворота выключен, а рычаг селектора не находится в положении R, нажмите программную кнопку системы панорамного изображения на экране мультимедийного дисплея  для входа в режим трехмерного кругового обзора. Вы можете просматривать изображения вокруг автомобиля, но данную функцию можно использовать только один раз за один цикл зажигания*.

- Если включена передача R, круговой обзор не включится, а будет отображаться панорамный вид + вид сзади.
- Если включены левые (правые) указатели поворота, круговой обзор не включится, а будет отображаться панорамный вид + вид слева (справа).

После завершения отображения, если в процессе перехода к отображению панорамного вида + вида спереди включена передача R или включен переключатель указателей поворота, отображение будет немедленно прервано, и будет выведен на экран соответствующий вид. В процессе отображения нажмите на левую часть экрана, чтобы немедленно прервать отображение и войти в панорамный вид + вид спереди*.

* – функция может полностью или частично отсутствовать в комплектации Вашего автомобиля

Система интеллектуальной помощи вождению*

Система интеллектуальной помощи вождению. Общие сведения

Радар среднего радиуса действия



Радар среднего радиуса действия установлен под передним бампером.

Радар среднего радиуса действия является основным компонентом для реализации функций интеллектуального круиз-контроля, адаптивного круиз-контроля и автоматического экстренного торможения. Он обеспечивает высокий уровень комфорта и безопасности для водителя при ежедневном использовании автомобиля, поэтому необходимо обратить внимание на следующие моменты:

- Радар среднего радиуса действия должен быть чистым. Никакие помехи (например, рамки номерного знака) не должны находиться в поле зрения датчика, в противном случае это повлияет на работу систем ICC/ACC/AEB.
- Для обнаружения целей радару среднего радиуса действия необходимы особые условия. При воздействии окружающей среды обнаружение будет нарушено, а эффективность работы радара будет снижена.

- Не меняйте его положение самовольно. На калибровку радара среднего радиуса действия влияет сильная вибрация или даже незначительное ударное воздействие.

Если поле зрения радара среднего радиуса действия загрязнено или перекрыто, на дисплее комбинации приборов отобразится соответствующее сообщение и прозвучит звуковой сигнал, напоминающие водителю о необходимости протереть датчик или двигаться по дороге в течение некоторого времени.

i «Слепота» радара среднего радиуса действия является нормальной реакцией автомобиля на определенные дорожные условия. Если поверхность радара среднего радиуса действия чистая и автомобиль некоторое время движется в нормальных дорожных условиях, радар может автоматически вернуться в нормальное состояние. Если он не может автоматически вернуться в нормальное состояние, обратитесь в сервисный центр Knewstar для выполнения технического обслуживания.

При следующих ситуациях обязательно обратитесь в сервисный центр Knewstar для выполнения профессиональной калибровки радара среднего радиуса действия:

- Радар среднего радиуса действия снимался и устанавливался заново.
- Развал-схождение колес передней и/или задней оси были отрегулированы.
- После столкновения.
- Системы ICC/ACC/AEB неисправны или функционируют некорректно. ◀

▢ Если пластиковый монтажный зажим радара среднего радиуса действия снимался, его следует заменить, чтобы обеспечить точность установки радара. ◀

* – функция может полностью или частично отсутствовать в комплектации Вашего автомобиля

Фронтальная камера*



Фронтальная камера установлена за ветровым стеклом автомобиля. Фронтальная камера является основным компонентом системы интеллектуального круиз-контроля (ICC), системы автоматического экстренного торможения (АЕВ), системы удержания в полосе движения (LKA), системы информирования об ограничении скоростного режима (SLIF) и системы интеллектуального управления дальним/ближним светом фар.

▶ При ежедневном использовании автомобиля следите за тем, чтобы фронтальная камера оставалась чистой. Поле ее зрения не должно блокироваться какими-либо загрязнениями (например, дождем, снегом, туманом, водяным паром, инеем, листьями, птичьим пометом и т. д.) и не должно быть подвержено воздействию яркого света. В противном случае это повлияет на работу систем ICC/АЕВ/LKA/SLIF/ и системы интеллектуального управления дальним светом фар.

- При воздействии некоторых условий окружающей среды на фронтальную камеру обнаружение будет нарушено. Например, при плохой погоде (ливень, метель и туман) способность распознавания фронтальной камеры будет нарушена, что может снизить эффективность системы.

- Если во фронтальной камере произойдет системный сбой, на дисплее комбинации приборов появится соответствующее текстовое сообщение. Обратитесь в сервисный центр Knewstar для выполнения технического обслуживания.
- В целях защиты электронных компонентов работа системы будет временно недоступна, если фронтальная камера сильно нагрелась. На дисплее комбинации приборов появится текстовое сообщение. Когда температура значительно снизится, блок фронтальной камеры автоматически перезапустится и система вернется к нормальной работе.
- Если поле зрения фронтальной камеры перекрыто, автомобиль находится в темноте или подвержен воздействию яркого света, на дисплее комбинации приборов появится текстовое сообщение.
- Не меняйте положение фронтальной камеры самовольно; в противном случае фронтальная камера будет подвержена влиянию вибрации или удара. В таких случаях может потребоваться повторная калибровка фронтальной камеры. ◀

i «Слепота» фронтальной камеры является нормальной реакцией камеры в определенных условиях. Водителю необходимо избегать темноты и прямых солнечных лучей, и тогда система восстановится сама. Если работа системы не восстанавливается, обратитесь в сервисный центр Knewstar для выполнения технического обслуживания. ◀

Система круиз-контроля (СС)*

Благодаря системе круиз-контроля можно поддерживать скорость автомобиля на уровне от 30 до 150 км/ч без постоянного нажатия на педаль акселератора.

* – функция может полностью или частично отсутствовать в комплектации Вашего автомобиля

⚠ Если текущая обстановка не позволяет безопасно двигаться с постоянной скоростью, использование круиз-контроля может представлять опасность. Поэтому не используйте круиз-контроль на извилистых дорогах или в транспортных заторах. Также опасно использовать круиз-контроль при движении по мокрой или скользкой дороге. На таких дорогах разница в сцеплении шин может стать причиной проскальзывания колес, из-за чего можно потерять управление автомобилем. Поэтому не используйте систему круиз-контроля на мокрых или скользких дорогах. ◀

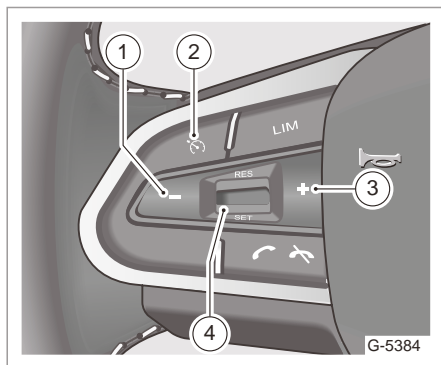

Выключатель круиз-контроля расположен в левой части рулевого колеса.

1. Кнопка уменьшения скорости движения автомобиля в режиме круиз-контроля
Нажмите данную кнопку, чтобы уменьшить скорость движения автомобиля в режиме круиз-контроля.
2. Кнопка выключателя системы круиз-контроля
Нажмите данную кнопку, чтобы включить/выключить систему круиз-контроля и выйти из нее.
3. Кнопка увеличения скорости движения автомобиля в режиме круиз-контроля
Нажмите данную кнопку, чтобы увеличить скорость движения автомобиля в режиме круиз-контроля.

4. Кнопка установки скорости

- RES (восстановление)

Нажмите кнопку регулировки и настройки скорости автомобиля в направлении RES, чтобы восстановить исходную скорость движения в режиме круиз-контроля или слегка увеличить скорость движения в режиме круиз-контроля.

- SET (установка)

Нажмите кнопку регулировки и установки скорости автомобиля в направлении SET, чтобы задать текущую скорость движения автомобиля в качестве скорости движения в режиме круиз-контроля или слегка уменьшить скорость движения в режиме круиз-контроля.

⚠ Если система круиз-контроля активна, но функция круиз-контроля не используется, возможно неожиданное для водителя задействование системы в результате случайного нажатия кнопки. При этом водитель может растеряться и потерять управление автомобилем. Поэтому, если использование функции круиз-контроля не планируется, следует выключить ее соответствующим выключателем. ◀

Установка скорости

1. Нажмите кнопку переключения системы круиз-контроля для включения функции круиз-контроля, при этом загорится индикатор состояния круиз-контроля на комбинации приборов.
2. Когда скорость автомобиля достигает 30 км/ч или превышает данное значение, нажмите кнопку регулировки и установки скорости автомобиля в направлении SET, чтобы задать текущую скорость движения автомобиля в качестве скорости движения в режиме круиз-контроля.

Возврат к установленной скорости

Если вы установили круиз-контроль на нужную скорость, нажмите педаль тормоза, чтобы отключить круиз-контроль, и сохраненная скорость останется в памяти. Чтобы восстановить установленную ранее скорость, нажмите кнопку регулировки и установки скорости в направлении RES, когда скорость автомобиля достигнет примерно 30 км/ч или более. Таким образом автомобиль вернется к ранее установленной скорости движения в режиме круиз-контроля.

Ускорение в режиме круиз-контроля

Ускорение может быть выполнено двумя способами:

- Увеличьте скорость автомобиля с помощью педали акселератора. Чтобы запомнить увеличенную скорость автомобиля как скорость движения автомобиля в режиме круиз-контроля, нажмите кнопку регулировки и установки скорости в направлении SET.
- Если система круиз-контроля была активирована, нажмите и удерживайте кнопку увеличения скорости движения автомобиля в режиме круиз-контроля, скорость сначала настраивается кратно 5, а затем увеличивается с шагом 5 км/ч. Отпустите кнопку, когда достигнута желаемая скорость. Если вы хотите немного увеличить скорость, нажмите кнопку установки скорости в направлении RES, а затем отпустите ее. При каждом нажатии скорость движения автомобиля в режиме круиз-контроля увеличивается на 1 км/ч.

Замедление в режиме круиз-контроля

- Нажмите на педаль тормоза, чтобы снизить скорость автомобиля и выйти из активированного состояния круиз-контроля. После того как скорость автомобиля уменьшена до желаемого значения, нажмите кнопку установки скорости автомобиля в направлении SET.

- Если система круиз-контроля была активирована, нажмите и удерживайте кнопку уменьшения скорости автомобиля в режиме круиз-контроля, скорость сначала настраивается кратно 5, а затем уменьшается с шагом 5 км/ч. Отпустите кнопку, когда достигнута желаемая скорость. Если вы хотите немного снизить скорость, нажмите кнопку установки скорости в направлении SET, а затем отпустите ее. При каждом нажатии скорость движения автомобиля в режиме круиз-контроля уменьшается на 1 км/ч.



Когда скорость движения автомобиля в режиме круиз-контроля увеличивается или уменьшается с помощью кнопок на рулевом колесе, поскольку целевое значение скорости изменяется быстрее, чем фактическая скорость автомобиля, после отпущения кнопки фактическая скорость автомобиля продолжает изменяться до тех пор, пока скорость автомобиля не достигнет заданного значения скорости движения в режиме круиз-контроля. ◀

Обгон в режиме круиз-контроля

- Увеличение скорости с помощью педали акселератора. Когда нога будет убрана с педали акселератора, скорость движения автомобиля снизится до предварительно установленного значения скорости движения в режиме круиз-контроля.

Использование круиз-контроля на уклоне

- Работа системы круиз-контроля при движении на уклоне зависит от скорости движения автомобиля, нагрузки и крутизны уклона. При подъеме на уклон может потребоваться нажать и удерживать педаль акселератора, чтобы поддерживать скорость автомобиля. При спуске может потребоваться торможение для поддержания скорости автомобиля. При нажатии

на педаль тормоза круиз-контроль отключается.

Выход из режима круиз-контроля

Круиз-контроль можно отключить следующими способами:

- Нажмите педаль тормоза, чтобы выйти из системы круиз-контроля.
- Переведите рычаг селектора в положение N (нейтраль).
- Нажмите кнопку круиз-контроля для полного отключения системы.

Удаление значения заданной скорости из памяти

Когда круиз-контроль выключен или пусковой переключатель установлен в положение ON, заданное значение скорости движения автомобиля в режиме круиз-контроля будет удалено из памяти.

Система адаптивного круиз-контроля (ACC)*

Система адаптивного круиз-контроля (ACC) может контролировать скорость автомобиля в зависимости от заданной скорости и дистанции (временного интервала) между автомобилями в диапазоне 0–150 км/ч.

Система ACC в основном предназначена для помощи водителю при движении по автомагистралям или эстакадам с хорошим покрытием. Водитель должен всегда осуществлять контроль за автомобилем.



Датчик, используемый системой ACC: радар среднего радиуса действия. Система ACC использует радар среднего радиуса действия для обнаружения движущегося впереди автомобиля и поддерживает установленную водителем дистанцию (временной интервал) между автомобилями посредством автоматической регулировки скорости. Водитель может в любой момент контролировать управление автомобилем в соответствии с условиями движения.

! ACC — это система, предназначенная для обеспечения комфорта, а не система экстренного предупреждения и предотвращения столкновений. Водитель должен всегда сохранять контроль над автомобилем и нести полную ответственность за управление. Водитель должен осуществлять управление автомобилем в соответствии с законами и правилами. ◀

! Система ACC не реагирует на автомобили или объекты, пересекающие проезжую часть. ◀

! Изменение положения автомобиля из-за чрезмерной нагрузки в багажном отделении ухудшит или сделает недействительным распознавание цели системой ACC. ◀

! Если другой автомобиль на низкой скорости перестраивается в полосу движения перед автомобилем, система ACC может среагировать слишком поздно. Водителю необходимо своевременно выполнить торможение. ◀

! При внезапном ускорении и приближении к движущемуся впереди автомобилю на высокой скорости (очевидная разница в скорости с движущимся впереди автомобилем) водитель должен своевременно выполнить торможение. ◀

! Водитель должен выбирать дистанцию до движущегося впереди автомобиля с учетом плотности движения и текущих погодных условий (дождь, снег) и соответственно настраивать систему ACC. Водитель должен иметь возмож-

* — функция может полностью или частично отсутствовать в комплектации Вашего автомобиля

ность активно управлять автомобилем в любое время, чтобы обеспечить безопасность вождения. ◀

 Водитель обязан соблюдать дистанцию до движущегося впереди автомобиля. ◀

 При движении по крутому спуску может быть сложно поддерживать необходимую дистанцию до движущегося впереди автомобиля при помощи данной функции. В таких условиях будьте особенно осторожны и будьте готовы в любой момент выполнить торможение. Не используйте систему АСС, когда автомобиль сильно загружен. ◀

 Система АСС не может распознавать пешеходов, двухколесные/трехколесные транспортные средства и транспортные средства, на которые погружен груз неправильной формы. ◀

 Система АСС не может распознавать неподвижные или медленно движущиеся транспортные средства, а также встречные транспортные средства. ◀

 Если активировать систему АСС, когда автомобиль неподвижен, система распознает статическое препятствие впереди как автомобиль и будет оставаться неподвижным, чтобы обеспечить безопасное трогание с места и избежать столкновения с неподвижной целью из-за неожиданного начала движения. Статические цели — это лежащие полицейские, деревья, люди, ограждения и т. д. (но не ограничиваются ими). ◀

 Система АСС может помочь водителю, но не может заменить его. Даже если система АСС активирована, водитель должен вести автомобиль осторожно и соблюдать правила дорожного движения. ◀

 Если водитель нажимает на педаль акселератора, когда система АСС работает, автомобиль реагирует на намерение водителя выполнить ускорение. Функция управления системой АСС не будет работать. ◀

 При входе в поворот и выходе из него выбор цели может быть замедлен или нарушен. Система АСС может выполнить неожиданное торможение или торможение с опозданием. ◀

 В некоторых случаях (скорость движущегося впереди транспортного средства слишком низкая по сравнению с вашим автомобилем, движущееся впереди транспортное средство резко перестраивается в полосу движения перед вашим автомобилем и т. д.) системе АСС не хватает времени для снижения скорости. В этом случае водитель должен реагировать соответствующим образом. ◀

 Если движущийся впереди автомобиль резко тормозит (аварийная остановка), система АСС может не среагировать вовремя или среагировать слишком медленно. В этом случае водитель не получит каких-либо предупреждений о необходимости обгона. Водителю необходимо выполнить торможение. ◀

 При крутом повороте, например, на извилистой дороге, система АСС не может нормально обнаружить движущееся впереди транспортное средство из-за ограничения поля зрения радара среднего радиуса действия, что может привести к ускорению автомобиля. Водитель должен реагировать соответствующим образом в зависимости от фактических условий. ◀

 Если расстояние между автомобилем, оснащенным системой АСС, и соседней полосой движения слишком малое (или транспортное средство на соседней полосе движения находится слишком близко к полосе движения автомобиля, оснащенного системой АСС), система АСС может среагировать и затормозить автомобиль. ◀

 Когда транспортное средство, движущееся впереди по соседней полосе, резко выезжает на полосу движения транспортного средства, оснащенного системой АСС, обнаружение может быть затруднено

или замедлено при наличии некоторых условий, таких как низкая интенсивность отражения целей (пешеходы, двухколесные/трехколесные транспортные средства), электромагнитные помехи и т. д., что приводит к тому, что система АСС не может идентифицировать цель или точно рассчитать расстояние до движущегося впереди транспортного средства. В таких обстоятельствах система АСС может не реагировать или затормаживать автомобиль с задержкой. В этом случае водителю необходимо должным образом контролировать управление автомобилем. ◀

 Поле зрения радара среднего радиуса действия не должно блокироваться загрязнениями. Когда радар покрыт снегом, система АСС отключится, а информация о выходе из системы будет отображаться на комбинации приборов. ◀

 Вибрация или удар могут повлиять на положение установки радара среднего радиуса действия, что ухудшит эффективность системы. В таком случае необходимо выполнить повторную калибровку радара. ◀

 Водитель должен быть особенно внимателен в следующих ситуациях:

- Если система АСС активирована и запускается в тот момент, когда автомобиль стоит на месте, при этом перед автомобилем есть пешеходы, дети, животные, двухколесные/трехколесные транспортные средства или иные препятствия, система АСС не может обнаружить и идентифицировать их, и существует серьезная опасность столкновения. Прежде чем активировать систему АСС, водитель должен убедиться, что зона впереди автомобиля безопасна.
- Если указатели поворота включить при обгоне слева, система АСС будет автоматически разгонять автомобиль и сокращать дистанцию до движущегося впереди транспортного средства. Если автомобиль выезжает на полосу

обгона и впереди нет других транспортных средств, система АСС автоматически увеличит скорость автомобиля до установленной скорости движения автомобиля в режиме круиз-контроля.

- Система АСС не может обнаружить объекты или аксессуары, установленные на целевом транспортном средстве, которые выступают по сторонам, сзади или на крыше. Если на движущемся впереди транспортном средстве установлен указанный выше особый груз или оборудование, при обгоне таких транспортных средств систему АСС следует отключить.
- Металлические объекты, такие как рельсы или металлические пластины, используемые для строительства дорог, могут мешать работе радара среднего радиуса действия и привести к нарушению его работы.
- В целях безопасности не используйте систему АСС при плохой видимости или во время движения по склону, по дорогам со множеством поворотов или по скользким дорогам (обледенелым, мокрым, покрытым водой).
- Когда система требует, чтобы водитель принял управление автомобилем на себя, и автомобиль продолжает движение, водитель должен нажать на педаль тормоза, чтобы осуществить торможение.
- Если на комбинации приборов появляется уведомление о том, что водитель должен полностью взять на себя управление автомобилем, водитель должен самостоятельно контролировать дистанцию до идущего впереди автомобиля.
- Водитель должен всегда быть готов принять на себя управление автомобилем при помощи педали тормоза или акселератора.
- Радар среднего радиуса действия установлен под передним бампером.

1

2

3

4

5

6

7

8

Если система АСС не может работать из-за того, что радар среднего радиуса действия покрыт грязью, на дисплее комбинации приборов появится текстовое сообщение. Очистите радар или обратитесь в сервисный центр Kiewstar для выполнения проверки и технического обслуживания.

- Другие объекты (например, рамка номерного знака) не должны загораживать переднюю часть и окружающие поверхности радара среднего радиуса действия. Это может повлиять на работу системы АСС.
- Конструктивные изменения, такие как уменьшение высоты шасси или замена монтажной панели переднего номерного знака могут повлиять на работу системы АСС. ◀

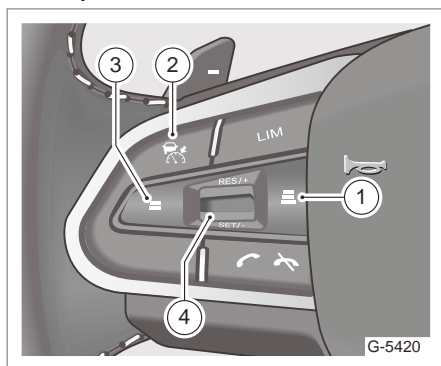

Кнопка АСС расположена в левой части рулевого колеса.

1. Кнопка увеличения дистанции следования за впереди идущим автомобилем: нажмите данную кнопку для увеличения дистанции следования за впереди идущим автомобилем.
2. Кнопка АСС: нажмите кнопку АСС, чтобы включить/выключить систему АСС или выйти из нее; для выхода из системы нажмите и удерживайте кнопку АСС (когда система АСС активирована).
3. Кнопка уменьшения дистанции следования за впереди идущим автомобилем: нажмите данную кнопку для

уменьшения дистанции следования за впереди идущим автомобилем.

4. Кнопка регулировки и установки скорости: нажмите кнопку регулировки и установки скорости автомобиля в направлении RES/+, чтобы восстановить или увеличить скорость движения автомобиля в режиме круиз-контроля; нажмите кнопку регулировки и установки скорости автомобиля в направлении SET/-, чтобы задать текущую скорость автомобиля в качестве скорости движения в режиме круиз-контроля или уменьшить данную скорость.



Для активации системы АСС должны быть выполнены следующие условия:

- Нажмите кнопку АСС, чтобы включить систему АСС.
- Переведите рычаг селектора в положение D.
- Двигатель работает.
- Четыре двери, дверь багажного отделения и капот закрыты.
- Автомобиль движется, педаль тормоза не нажата.
- Тормозная система исправна.
- Радар среднего радиуса действия не имеет таких неисправностей, как высокая температура, загрязнение или неправильное функционирование.
- Система ESC включена.
- Электрический стояночный тормоз отключен.
- Ремень безопасности водителя пристегнут. ◀

Выбор функции

Водитель может выбрать тип круиз-контроля в интерфейсе настроек комбинации приборов.

Тип1

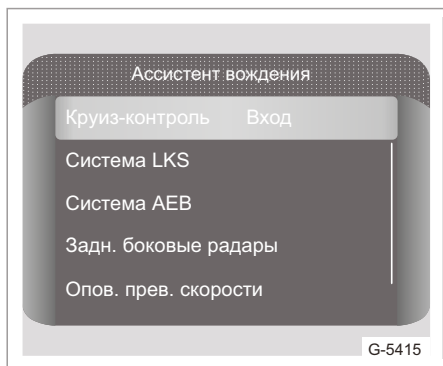

Водитель может выбрать адаптивный круиз-контроль в интерфейсе настроек комбинации приборов.

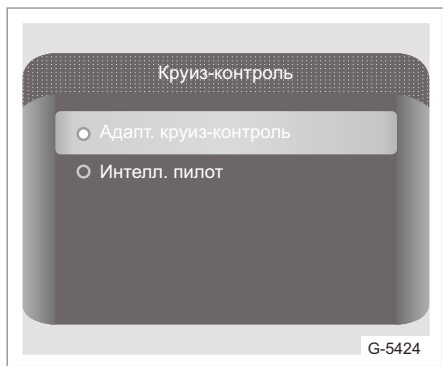

Тип 2

Водитель может выбрать тип круиз-контроля в интерфейсе настроек мультимедийной системы.

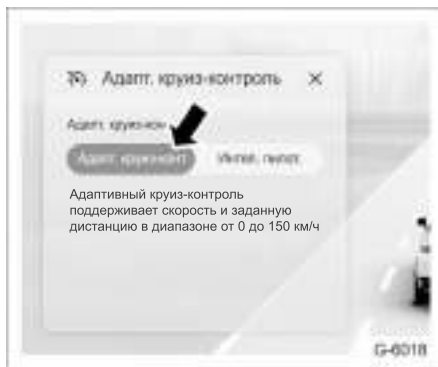

Активация и установка скорости

1. Когда автомобиль неподвижен, активировать и установить скорость можно согласно этапам, указанным ниже:
 - Включите адаптивную систему круиз-контроля нажав клавишу ACC на рулевом колесе и индикатор адаптивного круиз-контроля на комбинации приборов загорится серым цветом;
 - Нажмите педаль тормоза или активируйте функцию AUTO HOLD, отключите EPB и переведите рычаг селектора в положение «D»;
 - Нажмите кнопку SET/- или RES/+, чтобы активировать систему ACC; скорость движения в режиме круиз-контроля установится на 30 км/ч, а индикатор адаптивного круиз-контроля на комбинации приборов загорится зеленым цветом;
 - Отпустите педаль тормоза, и система ACC будет продолжать поддерживать автомобиль в неподвижном состоянии;
 - Водителю необходимо нажать на педаль акселератора, чтобы система ACC могла управлять началом движения автомобиля;

1

2

3

4

5

6

7

8

- Система ACC будет управлять автомобилем согласно заданной скорости движения в режиме круиз-контроля.
2. Когда автомобиль находится в движении, активировать и установить скорость можно согласно этапам, указанным ниже:
 - Включите адаптивную систему круиз-контроля, и индикатор адаптивного круиз-контроля на комбинации приборов загорится серым цветом;
 - Нажмите кнопку регулировки и установки скорости, чтобы активировать систему ACC. Индикатор состояния адаптивного круиз-контроля на комбинации приборов загорится зеленым цветом. Если скорость автомобиля ниже 30 км/ч, система круиз-контроля установит скорость автомобиля на 30 км/ч; если скорость автомобиля выше 30 км/ч, система круиз-контроля установит текущую скорость автомобиля в качестве скорости движения;
 - Система ACC будет управлять автомобилем согласно заданной скорости движения в режиме круиз-контроля.
 3. Нажмите кнопку регулировки и установки скорости, чтобы задать желаемую скорость движения автомобиля в режиме круиз-контроля.

Во время движения, когда относительная скорость автомобиля меняется, на комбинации приборов будут отображаться различные расстояния до идущего впереди автомобиля для уведомления водителя.

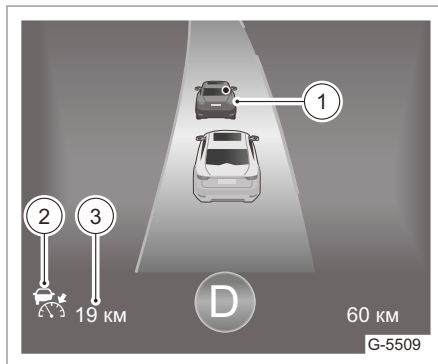

В интерфейсе системы активной безопасности расстояние (временной интервал) до идущего впереди автомобиля отображается на комбинации приборов в режиме реального времени.

Размер изображения идущего впереди автомобиля 1 будет меняться в зависимости от расстояния. Если изображение 1 движущегося впереди автомобиля является целью, за которой следует система ACC, то данное изображение 1 отображается синим; Если расстояние до движущегося впереди автомобиля слишком мало, изображение 1 становится красным; Если водитель нажимает на педаль акселератора, изображение движущегося впереди автомобиля 1 становится серым; Если система ACC выходит из строя, изображение движущегося впереди автомобиля 1 не отображается.

Если система ACC неактивна, значок ACC (2) горит серым цветом;

Если система ACC активна, значок ACC (2) горит зеленым цветом;

Если система ACC выходит из строя, значок ACC (2) загорается красным цветом и появляется восклицательный знак;

Если система ACC неактивна, заданная скорость (3) горит серым цветом;

Если система ACC активна, заданная скорость (3) горит белым цветом;

Если система ACC выходит из строя, заданная скорость (3) не отображается.

Если система ACC включена, после нажатия кнопки ACC заданная скорость (3) будет отображаться как «— км/ч» серым цветом.

Установка дистанции (временного интервала) между автомобилями

 Водитель несет ответственность за выбор безопасной дистанции (временного интервала) между автомобилями. ◀

Водитель может отрегулировать дистанцию (временной интервал) между автомобилями, которая будет поддерживаться системой ACC, в зависимости от текущих условий движения. Дистанция (временной интервал) между автомобилями — это время, необходимое автомобилю для перемещения к текущему положению движущегося впереди автомобиля с текущей скоростью, то есть расстояние между автомобилями, разделенное на скорость автомобиля.

Водитель может уменьшить/увеличить дистанцию (временной интервал) между своим и движущимся впереди автомобилем, нажав соответствующую кнопку управления. Дистанция (временной интервал) между автомобилями включает в себя 3 уровня: 1,0 секунда, 1,5 секунды и 1,9 секунды. При каждом включении переключателя системы ACC дистанция (временной интервал) между автомобилями по умолчанию составляет 1,9 секунды.

 Водитель должен поддерживать дистанцию до движущегося впереди автомобиля для достаточного тормозного пути, а также знать соответствующие требования местных правил дорожного движения в отношении минимальной дистанции или времени. Водитель обязан соблюдать ПДД. ◀

Ускорение при использовании системы ACC

Ускорение при использовании системы ACC

Ускорение может быть выполнено двумя способами:

- Нажмите педаль акселератора для активного ускорения. При активном ускорении водитель берет на себя управление автомобилем, а активное ускорение автомобиля отображается на дисплее комбинации приборов. После того, как водитель отпускает педаль акселератора, система ACC продолжает поддерживать скорость автомобиля в режиме круиз-контроля.
- Если система круиз-контроля активирована, нажмите кнопку RES/+, чтобы немного ускориться. Каждое короткое нажатие увеличивает скорость автомобиля на 1 км/ч; при длительном нажатии скорость автомобиля будет увеличиваться с шагом 5 км/ч до тех пор, пока кнопка не будет отпущена. Максимальная заданная скорость составляет 150 км/ч.

Режим помощи при обгоне*

Если вы двигаетесь за идущим впереди автомобилем с включенным круиз-контролем и включаете левый указатель поворота, система ACC ускоряет/замедляет автомобиль до того, как он достигнет полосы обгона, чтобы помочь водителю совершить обгон или сменить полосу движения, до тех пор, пока автомобиль не завершит смену полосы или не будет выключен указатель поворота.

Для активации режима помощи при обгоне должны быть выполнены следующие условия:

- Впереди автомобиля движется автомобиль, определяемый системой как цель;
- Текущая скорость движения автомобиля превышает 60 км/ч;

1

2

3

4

5

6

7

8

- Заданная скорость должна быть достаточно высокой для совершения безопасного обгона;
- Включен левый указатель поворота.

В режиме помощи при обгоне возможно неожиданное ускорение в описанных ниже ситуациях, что требует от водителя соблюдения особой осторожности. Поэтому в режиме помощи при обгоне водитель должен быть готов к внезапному изменению условий и своевременному контролю над автомобилем.

- Автомобиль приближается к выходу из поворота, и направление выхода такое же, как и при обычном обгоне;
- Скорость движущегося впереди автомобиля снижается до того, как автомобиль пересечет полосу и выедет на полосу обгона;
- Скорость автомобиля на полосе обгона снижается.

В режиме помощи при обгоне возможно неожиданное замедление в описанных ниже ситуациях, что требует от водителя соблюдения особой осторожности. Поэтому в режиме помощи при обгоне водитель должен быть готов к внезапному изменению условий и своевременному контролю над автомобилем.

- Скорость автомобиля на полосе обгона меньше скорости вашего автомобиля;
- Продольное расстояние между автомобилем на полосе обгона и вашим автомобилем небольшое;
- Автомобиль на полосе обгона большой, с длинным кузовом и движется параллельно вашему автомобилю.

 В режиме помощи при обгоне водителю необходимо самостоятельно контролировать перестроение.

 Обратите внимание, что данная функция может быть включена не только при обгоне, но и в других ситуациях. Например, автомобиль ненадолго ускоряется с включенным левым указателем поворота для смены полосы движения или выезда на другую дорогу. ◀

Режим остановки с последующим троганием

Если движущийся впереди автомобиль тормозит и постепенно останавливается и при этом на вашем автомобиле включен круиз-контроль, ваш автомобиль будет следовать за идущим впереди автомобилем, постепенно останавливаясь и сохраняя безопасную дистанцию до него.

- Если в течение 3 секунд после остановки идущий впереди автомобиль возобновит движение, система круиз-контроля автоматически возобновит движение вашего автомобиля.
- Если идущий впереди автомобиль возобновляет движение больше, чем через 3 секунды, водителю необходимо нажать педаль акселератора или нажать кнопку RES/+, чтобы возобновить движение в режиме круиз-контроля.
- В режиме остановки с последующим троганием системы ACC максимальное время удержания автомобиля в неподвижном состоянии составляет несколько минут. Через несколько минут активируется электрический стояночный тормоз, и система ACC отключается.
- Если водитель активно выходит из системы ACC в режиме остановки с последующим троганием, автомобиль начинает движение, и водитель должен взять на себя управление. Система ACC не может идентифицировать неподвижные автомобили и не может управлять торможением перед неподвижными автомобилями.

 После остановки система ACC по-прежнему может управлять движением автомобиля, что может привести к его неконтролируемому движению. Неконтролируемое движение автомобиля может стать причиной возникновения дорожно-транспортного происшествия, которое может привести к серьезным травмам или смерти. ◀



Система ACC может выполнить неожиданное ускорение в следующих ситуациях. Будьте предельно осторожны и применяйте активное торможение:

- Когда автомобиль следует за движущимся автомобилем и цель меняется с движущегося автомобиля на неподвижный, система ACC игнорирует неподвижный автомобиль и продолжает движение со скоростью, заданной водителем.
- Когда вы следуете на перекрестке за впереди идущим автомобилем на низкой скорости, чтобы выполнить поворот, и цель исчезает в результате поворота впереди идущего автомобиля, система ACC будет выполнять ускорение в зависимости от заданной скорости. ◀

Замедление при использовании системы ACC

Если система круиз-контроля активирована, нажмите кнопку SET/-, чтобы немного снизить скорость. Каждое короткое нажатие снижает скорость автомобиля на 1 км/ч; при длительном нажатии скорость автомобиля будет снижаться с шагом 5 км/ч до тех пор, пока кнопка не будет отпущена. Минимальная заданная скорость составляет 30 км/ч.

Возврат к установленной скорости

Если водитель задал для системы ACC необходимую скорость и нажимает на педаль тормоза или на кнопку переключателя системы ACC, то система ACC будет деактивирована, а заданная скорость будет предварительно сохранена и будет продолжать отображаться на дисплее комбинации приборов. Чтобы активировать систему ACC и продолжить движение с последней заданной скоростью, необходимо нажать кнопку RES/+.

Выход из системы адаптивного круиз-контроля

Система ACC может быть деактивирована следующими способами:

- Нажмите на педаль тормоза для выхода из системы ACC;
- Нажмите кнопку переключателя системы ACC для выхода из системы ACC;
- Когда функция активирована, дважды нажмите кнопку переключателя системы ACC, чтобы выключить систему ACC;
- Нажмите и удерживайте кнопку переключателя системы ACC для отключения системы ACC.

Работа системы ACC зависит от работы других систем, таких как система курсовой устойчивости / противобуксовочная функция системы ESC. Если какая-либо из этих систем перестанет работать, система ACC будет автоматически деактивирована.

В случае автоматической деактивации подается звуковой сигнал, а на дисплее комбинации приборов появляется текстовое сообщение.

Водитель должен принять меры для снижения скорости и соблюдения безопасной дистанции до движущегося впереди автомобиля.

Возможные причины отключения системы ACC (включая, но не ограничиваясь):

- Водительская дверь открыта
- Ремень безопасности водителя не пристегнут
- Колеса теряют сцепление с дорогой
- Чрезмерно высокая температура тормозов
- Стояночный тормоз задействован
- Радар покрыт мокрым снегом или каплями дождя

1

2

3

4

5

6

7

8

Сбой обнаружения

Диапазон обнаружения радара среднего радиуса действия ограничен. В некоторых случаях радар среднего радиуса действия может не обнаруживать автомобили или обнаруживать их с задержкой.

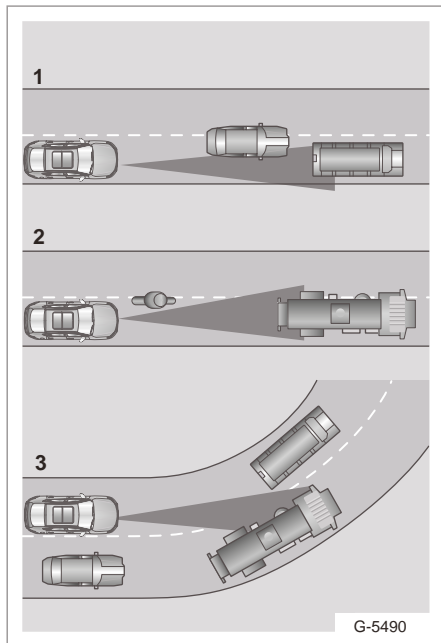

Проблемы с обнаружением могут возникнуть в следующих случаях:

1. Автомобили движутся медленно по полосе движения. Система может обнаружить только те автомобили, которые полностью находятся в пределах полосы движения вашего автомобиля.
2. Если идущий впереди автомобиль представляет собой большой грузовик, обнаружение может происходить с задержкой.
3. Если ваш автомобиль заходит в поворот или выходит из него, может возникнуть сбой обнаружения из-за идущего впереди автомобиля.

В таких условиях водитель должен быть особенно внимателен. Примите экстрен-

ные меры и при необходимости временно выключите систему АСС.

Интеллектуальный круиз-контроль (ICC)*

Система интеллектуального круиз-контроля (ICC) может одновременно обеспечивать движение автомобиля в режиме круиз-контроля и управление направлением движения на скорости 0–130 км/ч. Система может контролировать скорость автомобиля, основываясь на заданной скорости и дистанции (временном интервале) между автомобилями, а также управлять автомобилем таким образом, чтобы он двигался по центру полосы движения или следовал за идущим впереди автомобилем с помощью контроля траектории движения в соответствии с разделительными линиями левой/правой полос движения. Система ICC в основном предназначена для помощи водителю при движении по автомагистралям или эстакадам с хорошим покрытием. Водитель должен всегда осуществлять контроль за автомобилем.



Датчики, используемые системой интеллектуального круиз-контроля:

1. Фронтальная камера
 2. Радар среднего радиуса действия
- Система ICC использует радар среднего радиуса действия и фронтальную камеру для обнаружения идущих впереди автомобилей и разделительных линий с обеих сторон дороги и автоматически поддержи-

* – функция может полностью или частично отсутствовать в комплектации Вашего автомобиля

вает скорость, заданную водителем, или дистанцию между автомобилями и удерживает автомобиль в полосе движения с помощью системы помощи удержания направления движения.

Предварительным условием для контроля за полосой движения с помощью системы ICC является то, что система распознает обе разделительные линии одновременно. Если разделительные линии отсутствуют или нечеткие, система ICC будет выполнять только функцию круиз-контроля и не будет оказывать помощь в удержании направления движения. Когда система повторно распознает обе разделительные линии, она автоматически возобновит управление системой помощи удержания направления движения.

 ICC — это система, предназначенная для обеспечения комфорта, а не система экстренного предупреждения и предотвращения столкновений. Водитель должен всегда сохранять контроль над автомобилем и нести полную ответственность за управление. Водитель должен осуществлять управление автомобилем в соответствии с законами и правилами. ◀

 Система ICC не реагирует на автомобили или объекты, пересекающие проезжую часть. ◀

 Изменение положения автомобиля из-за чрезмерной нагрузки в багажном отделении ухудшит или сделает недействительным распознавание цели системой ICC. ◀

 Если другой автомобиль на низкой скорости перестраивается в полосу движения перед автомобилем, система ICC может среагировать слишком поздно. Водителю необходимо своевременно выполнить торможение. ◀

 При внезапном ускорении и приближении к движущемуся впереди автомобилю на высокой скорости (очевидная разница в скорости с движущимся впереди автомобилем) водитель должен своевременно выполнить торможение. ◀

 Водитель должен выбирать дистанцию до движущегося впереди автомобиля с учетом плотности движения и текущих погодных условий (дождь, снег) и соответственно настраивать систему ICC. Водитель должен иметь возможность активно управлять автомобилем в любое время, чтобы обеспечить безопасность вождения. ◀

 Водитель обязан соблюдать дистанцию до движущегося впереди автомобиля. ◀

 При движении по крутому спуску данной системе может быть сложно поддерживать необходимую дистанцию до движущегося впереди автомобиля. В таких условиях будьте особенно осторожны и будьте готовы в любой момент выполнить торможение. Не используйте систему ICC, когда автомобиль сильно загружен. ◀

 Система ICC не может распознавать пешеходов, двухколесные/трехколесные транспортные средства и транспортные средства, на которые погружен груз неправильной формы. ◀

 Система ICC не может распознавать неподвижные или медленно движущиеся транспортные средства, а также встречные транспортные средства. ◀

 Если активировать систему ICC, когда автомобиль неподвижен, система распознает статическое препятствие впереди как автомобиль, и автомобиль будет оставаться неподвижным, чтобы обеспечить безопасное трогание с места и избежать столкновения с неподвижной целью из-за неожиданного начала движения. Статические цели — это лежащие полицейские, деревья, люди, ограждения и т. д. (но не ограничиваются ими). ◀

 Система ICC может помочь водителю, но не может заменить его. Даже если система ICC активирована, водитель должен вести автомобиль осторожно и соблюдать правила дорожного движения. ◀

1

2

3

4

5

6

7

8

 Если водитель нажимает на педаль акселератора, когда система ICC работает, автомобиль реагирует на намерение водителя выполнить ускорение. Функция управления системы ICC не будет работать. ◀

 При входе в поворот и выходе из него выбор цели может быть замедлен или нарушен. Система ICC может выполнить неожиданное торможение или торможение с опозданием. ◀

 В некоторых случаях (скорость движущегося впереди транспортного средства слишком низкая по сравнению с вашим автомобилем, движущееся впереди транспортное средство резко перестраивается в полосу движения перед вашим автомобилем и т. д.) системе ICC не хватает времени для снижения скорости. В этом случае водитель должен реагировать соответствующим образом. ◀

 Если движущийся впереди автомобиль резко тормозит (аварийная остановка), система ICC может не среагировать вовремя или среагировать слишком медленно. В этом случае водитель не получит каких-либо предупреждений о необходимости обгона. Водителю необходимо выполнить торможение. ◀

 При крутом повороте, например, на извилистой дороге, система ICC не может нормально обнаружить движущееся впереди транспортное средство из-за ограничения поля зрения радара среднего радиуса действия, что может привести к ускорению автомобиля. Водитель должен реагировать соответствующим образом в зависимости от фактических условий. ◀

 Если расстояние между автомобилем, оснащенным системой ICC, и соседней полосой движения слишком малое (или транспортное средство на соседней полосе движения находится слишком близко к полосе движения автомобиля, оснащенного системой ICC), система ICC может среагировать и затормозить автомобиль. ◀

 Когда транспортное средство, движущееся впереди по соседней полосе, резко выезжает на полосу движения транспортного средства, оснащенного системой ICC, обнаружение может быть затруднено или замедлено при наличии некоторых условий, таких как низкая интенсивность отражения целей (пешеходы, двухколесные/трехколесные транспортные средства), электромагнитные помехи и т. д., что приводит к тому, что система ICC не может идентифицировать цель или точно рассчитать расстояние до движущегося впереди транспортного средства. В таких обстоятельствах система ICC может не реагировать или затормаживать автомобиль с задержкой. В этом случае водителю необходимо должным образом контролировать управление автомобилем. ◀

 Поле зрения радара среднего радиуса действия не должно блокироваться загрязнениями. Когда радар покрыт снегом, система ACC отключится, а информация о выходе из системы будет отображаться в интерфейсе комбинации приборов. ◀

 Вибрация или удар могут повлиять на положение установки радара среднего радиуса действия, что ухудшит эффективность системы. В таком случае необходимо выполнить повторную калибровку радара. ◀

 Водитель должен быть особенно внимателен в следующих ситуациях:

- Если система ICC активирована и запускается в тот момент, когда автомобиль стоит на месте, при этом перед автомобилем есть пешеходы, дети, животные, двухколесные/трехколесные транспортные средства или иные препятствия, система ICC не может обнаружить и идентифицировать их, и существует серьезная опасность столкновения. Прежде чем активировать систему ICC, водитель должен убедиться, что зона впереди автомобиля безопасна.

- Если указатели поворота включить при обгоне слева, система ICC будет автоматически разгонять автомобиль и сокращать дистанцию до движущегося впереди транспортного средства. Если автомобиль выезжает на полосу обгона и впереди нет других транспортных средств, система ICC автоматически увеличит скорость автомобиля до установленной скорости движения автомобиля в режиме круиз-контроля.
 - Система ICC не может обнаружить объекты или аксессуары, установленные на целевом транспортном средстве, которые выступают по сторонам, сзади или на крыше. Если на движущемся впереди транспортном средстве установлен указанный выше особый груз или оборудование, при обгоне таких транспортных средств систему ICC следует отключить.
 - Металлические объекты, такие как рельсы или металлические пластины, используемые для строительства дорог, могут мешать работе радара среднего радиуса действия и привести к нарушению его работы.
 - В целях безопасности не используйте систему ICC при плохой видимости или во время движения по склону, по дорогам со множеством поворотов или по скользким дорогам (обледенелым, мокрым, покрытым водой).
 - Когда система требует, чтобы водитель принял управление автомобилем на себя, и автомобиль продолжает движение, водитель должен нажать на педаль тормоза, чтобы осуществить торможение.
 - Если на комбинации приборов появляется уведомление о том, что водитель должен полностью взять на себя управление автомобилем, водитель должен самостоятельно контролировать дистанцию до идущего впереди автомобиля.
 - Водитель должен всегда быть готов принять на себя управление автомобилем при помощи педали тормоза или акселератора.
 - Радар среднего радиуса действия установлен под передним бампером. Если система ICC не может работать из-за того, что радар среднего радиуса действия покрыт грязью, на дисплее комбинации приборов появится текстовое сообщение. Очистите радар или обратитесь в сервисный центр Knewstar для выполнения проверки и технического обслуживания.
 - Другие объекты (например, рамка номерного знака) не должны загромождать переднюю часть и окружающие поверхности радара среднего радиуса действия. Это может повлиять на работу системы ICC.
 - Конструктивные изменения, такие как уменьшение высоты шасси или замена монтажной панели переднего номерного знака могут повлиять на работу системы ICC. ◀
-  В следующих дорожных условиях эффективность работы системы ICC ухудшается или система отключается. Водитель должен быть внимателен:
- Система ICC не может использоваться на дорогах с чрезмерно малым радиусом кривизны.
 - Система ICC не может использоваться на дорогах, где разделительные линии не видны.
 - Система ICC не может использоваться на перекрестках.
 - Система ICC не может использоваться на дорогах со следами, оставляемыми автомобилями (например, следами от шин).
 - Система ICC не может использоваться на дорогах, разделительные линии которых уменьшаются или увеличиваются.
 - Система ICC не может использоваться на дорогах, где исходная и новая раз-

1

2

3

4

5

6

7

8

делительные линии сильно отличаются друг от друга.

- Система ИСС может распознавать края дороги (стены, ограждения, бордюры, пастбища, зеленую полосу, соединение асфальтовых швов) как разделительные линии.
- Система ИСС не может использоваться на дорожных покрытиях с выбоинами или неровностями.
- Система ИСС не может распознавать дорожные знаки (конусы), поэтому она не может использоваться на дорогах, на которых ведутся строительные работы.
- Система ИСС не может использоваться на очень широких и очень узких дорогах.
- Система ИСС не может использоваться на зигзагообразных дорогах.
- Система ИСС не может использоваться в плохую погоду в условиях ограниченной видимости. ◀

 Когда ваш автомобиль под управлением системы ИСС следует за движущимся впереди автомобилем, чтобы пересечь перекресток, ваш автомобиль будет двигаться вместе с идущим впереди автомобилем. Существует риск бокового столкновения с автомобилем на соседней полосе движения. Водитель должен осуществлять контроль над данной функцией.

При движении по шоссе или на въезде на автомагистраль из-за изменения дороги система ИСС не может сменить полосу движения, и эффективность ее работы может снизиться. Может использоваться только система АСС.

Система ИСС не может работать в сложных условиях движения, таких как: Сильно загруженная дорога, сложные перестроения, переходы, перекрестки, съезды, стертые разделительные линии и т. д. Водитель должен осуществлять контроль над данной функцией. Система ИСС обеспечивает комфортное вождение только

при подходящих для ее использования дорожных условиях. Водитель должен нести полную ответственность за безопасное вождение. ◀

 Фронтальная камера установлена за ветровым стеклом автомобиля. Убедитесь, что поле зрения фронтальной камеры не заблокировано загрязнениями и не подвержено воздействию яркого света. В противном случае функция не будет работать. На дисплее комбинации приборов появится текстовое сообщение, напоминающее водителю о необходимости протереть ветровое стекло перед фронтальной камерой или избегать темных мест и прямых солнечных лучей. «Слепота» фронтальной камеры — это ее нормальная защитная функция, которая является напоминанием в определенных ситуациях. Водителю необходимо избегать темноты и прямых солнечных лучей. ◀

Если водитель в течение длительного времени лишь слегка удерживает рулевое колесо руками, может появиться предупреждение о том, что руки убраны с рулевого колеса. Водитель должен крепко удерживать рулевое колесо руками.

Выбор функции

Тип 1

Водитель может выбрать тип круиз-контроля в интерфейсе настроек комбинации приборов.

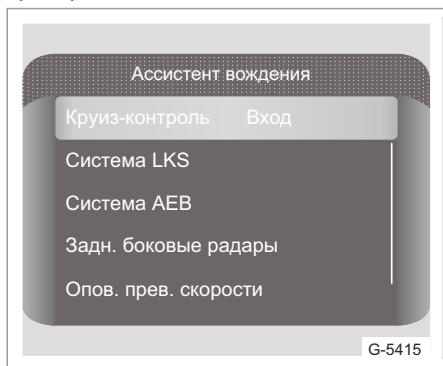

Водитель может выбрать интеллектуальный круиз-контроль в интерфейсе настроек комбинации приборов.

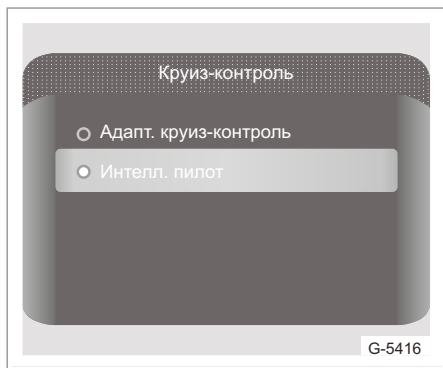

Тип 2

Водитель может выбрать тип круиз-контроля в интерфейсе настроек мультимедийной системы.

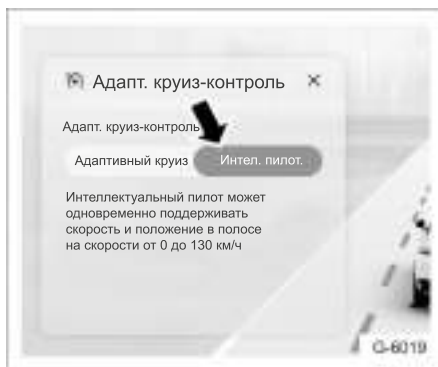

Активация функции

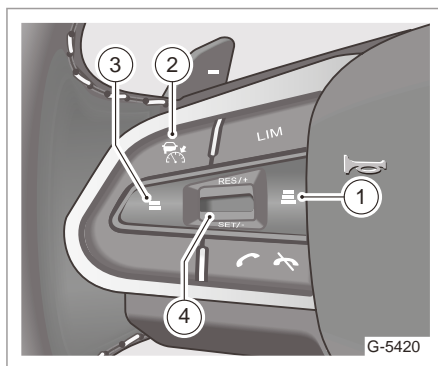

Кнопки управления системой ICC расположены в левой части рулевого колеса.

1. Кнопка увеличения дистанции следования за впереди идущим автомобилем: нажмите данную кнопку для увеличения дистанции следования за впереди идущим автомобилем
2. Кнопка ICC: нажмите кнопку ICC, чтобы включить/выключить систему ICC или выйти из нее; для выхода из системы нажмите и удерживайте кнопку ICC (когда система ICC активирована)
3. Кнопка уменьшения дистанции следования за впереди идущим автомобилем: нажмите данную кнопку для

1

2

3

4

5

6

7

8

уменьшения дистанции следования за впереди идущим автомобилем

4. Кнопка регулировки и установки скорости движения автомобиля. Нажмите кнопку регулировки и установки скорости автомобиля в направлении RES/+, чтобы восстановить или увеличить скорость движения автомобиля в режиме круиз-контроля; нажмите кнопку регулировки и установки скорости автомобиля в направлении SET/-, чтобы задать текущую скорость автомобиля в качестве скорости движения в режиме круиз-контроля или уменьшить данную скорость.



Для активации системы ICC должны быть выполнены следующие условия:

- Нажмите кнопку выключателя системы ICC, чтобы включить систему ICC.
 - Рычаг селектора находится в положении передачи переднего хода.
 - Двигатель работает.
 - Четыре двери, дверь багажного отделения и капот закрыты.
 - Автомобиль движется, педаль тормоза не нажата.
 - Тормозная система исправна.
 - Радар среднего радиуса действия не имеет таких неисправностей, как высокая температура, загрязнение или неправильное функционирование.
 - Система ESC включена.
 - Электрический стояночный тормоз отключен.
 - Ремень безопасности водителя пристегнут. ◀
1. Когда автомобиль неподвижен, активируйте систему ICC следующим образом:
 - Включите систему ICC. Индикатор состояния системы ICC на комбинации приборов загорится серым цветом.
 - Нажмите педаль тормоза или активируйте функцию AUTO HOLD;
 - Нажмите кнопку регулировки и установки скорости, чтобы активировать систему ICC;

вировать систему ICC;

- Отпустите педаль тормоза, и система ICC будет продолжать поддерживать автомобиль в неподвижном состоянии;
 - Нажмите кнопку регулировки и установки скорости в направлении RES/+ еще раз или нажмите на педаль акселератора, чтобы система ICC начала управлять движением автомобиля.
2. Когда автомобиль движется, активируйте систему ICC следующим образом:
 - Включите систему ICC. Индикатор состояния системы ICC на комбинации приборов загорится серым цветом;
 - Нажмите кнопку регулировки и установки скорости, чтобы активировать систему ICC.

Если разделительная линия загромождена движущимися впереди автомобилем или если она временно пропадает, когда автомобиль движется за идущим впереди автомобилем на низкой скорости, система может выполнить поперечное управление в зависимости от траектории движения идущего впереди автомобиля для поддержания продольного и поперечного движения. Водитель должен соблюдать бдительность постоянно.

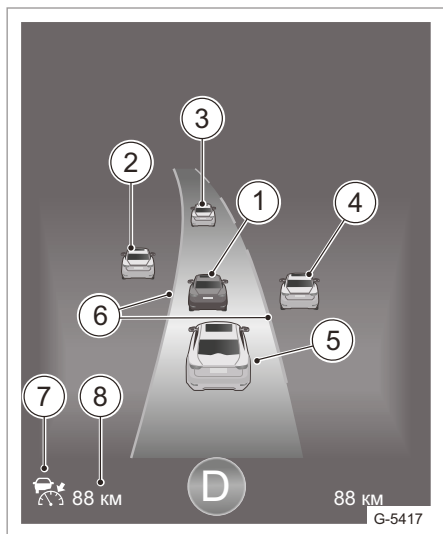

Идущий впереди автомобиль (1): серый, когда система ICC не активирована; синий, когда система ICC активирована; красный, когда система ICC активирована, и идущий впереди автомобиль находится слишком близко к вашему автомобилю; Идущий впереди автомобиль (2/3/4): серый, когда система ICC не активирована; белый, когда система ICC активирована; не отображается, если система ICC неисправна;

Яркость подсветки полосы (5): низкая яркость подсветки, когда система ICC не активирована; высокая яркость подсветки, когда система ICC активирована;

Разделительная полоса (6): когда система не обнаруживает ни одной разделительной линии, разделительная линия не отображается; когда система помощи удержания в полосе не активирована, разделительная линия отображается серым; когда на систему помощи удержания в полосе движения оказывает влияние крутящий момент рулевого колеса, разделительная линия отображается синим; когда система помощи удержания в полосе движения срабатывает, разделительная линия отображается красным.

Кривизна разделительной линии может быть отображена неточно из-за ограниченной чувствительности датчика, например, прямая дорога может отображаться как изогнутая.

Индикатор состояния системы ICC (7): серый, когда система ICC не активирована; зеленый, когда система ICC одновременно выполняет круиз-контроль и управление удержанием в полосе движения; оранжевый, когда система ICC выполняет только круиз-контроль; красный, когда система ICC неисправна;

Заданная скорость (8): если система ICC не активирована, заданная скорость 8 отображается серым; если система ICC активирована, заданная скорость автомобиля 8 отображается белым; кроме того, если система ICC включена, нажмите на главный переключатель и установите скорость автомобиля (8) на значение «—км/ч», оно будет отображаться серым.

Круиз-контроль

В системе ICC используются те же способы настройки заданной скорости движения автомобиля в режиме круиз-контроля и заданной дистанции следования, как и в системе ACC. Режим круиз-контроля и меры предосторожности для системы ICC такие же, как и для системы ACC. Для получения более подробной информации см. главу «Система ACC. Общие сведения».

Система помощи удержания направления движения

При активации системы ICC осуществляется распознавание разделительных линий с обеих сторон. Система может контролировать автомобиль и удерживать его по центру полосы движения. При этом на комбинации приборов полоса движения будет подсвечена.

Если одна или обе разделительные линии будут потеряны, система ICC больше не сможет осуществлять контроль и удержание автомобиля по центру полосы

движения, но круиз-контроль будет продолжать работать. В это время индикатор состояния системы ИСС станет оранжевым; если система ИСС снова распознает разделительные линии с обеих сторон, контроль удержания в полосе движения будет возобновлен автоматически, а индикатор состояния системы ИСС станет зеленым.

Если разделительная линия загорожена движущимся впереди автомобилем или если она временно пропала, когда автомобиль движется за идущим впереди автомобилем на низкой скорости, система ИСС может осуществлять контроль за направлением движения, основываясь на траектории движения идущего впереди автомобиля. Автомобиль будет медленно двигаться в сторону вместе с идущим впереди автомобилем. Таким образом, система ИСС может продолжать поддерживать режим круиз-контроля и контроль за направлением движения. В это время водитель должен обращать особое внимание на движение сбоку от своего автомобиля.

Уведомление об отпуске рулевого колеса



Одно из предварительных условий для нормального функционирования системы ИСС — водитель должен удерживать рулевое колесо обеими руками. Система будет постоянно отслеживать соблюдение данного условия. Если время, в течение кото-

рого руки убраны с рулевого колеса, превышает установленное, на комбинации приборов появится предупреждающее сообщение, напоминающее водителю о необходимости крепко удерживать рулевое колесо обеими руками. Если водитель не реагирует, система ИСС отключится после отображения второго предупреждающего сообщения.

Если водитель в течение длительного времени лишь слегка удерживает рулевое колесо руками, может появиться предупреждение о том, что руки убраны с рулевого колеса. Водитель должен крепко удерживать рулевое колесо руками.

Сбои обнаружения

Диапазон обнаружения радара среднего радиуса действия ограничен. В некоторых случаях радар среднего радиуса действия может не обнаруживать автомобили или обнаруживать их с задержкой.

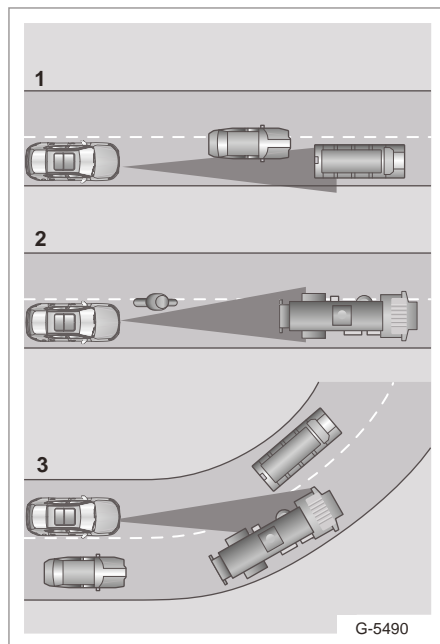

Проблемы с обнаружением могут возникнуть в следующих случаях:

1. Автомобили движутся медленно по полосе движения. Система может обнаружить только те автомобили, которые полностью находятся в пределах полосы движения вашего автомобиля.
2. Если идущий впереди автомобиль представляет собой большой грузовик, обнаружение может происходить с задержкой.
3. Если ваш автомобиль заходит в поворот или выходит из него, может возникнуть сбой обнаружения из-за идущего впереди автомобиля.

В таких условиях водитель должен быть особенно внимателен. Примите экстренные меры и при необходимости временно выключите систему ICC.

Способность обнаружения фронтальной камеры ограничена. В некоторых случаях фронтальная камера может быть не в состоянии точно определить разделительные линии и подвержена воздействию окружающей среды.

Проблемы с обнаружением разделительной полосы могут возникнуть в следующих случаях:

1. Разделительные линии не соответствуют национальным стандартам и не могут быть распознаны.
2. Разделительные линии не могут быть распознаны из-за низкой четкости и контрастности.
3. Поверхность разделительных линий покрыта пылью, водой, снегом и т. д. и не может быть распознана.
4. В дождь или снег следы от колес и торможения движущихся впереди транспортных средств могут быть распознаны как разделительные линии.
5. Границы дорог, бордюры и т. д. могут быть распознаны как разделительные линии.
6. Непрерывные тени на дороге, напоминающие разделительные линии, например, тень от ограждений, могут быть распознаны как разделительные линии.

Система удержания в полосе движения (ЛКА)*

Система удержания в полосе движения (ЛКА) включает в себя следующие функции: предупреждение о выходе из полосы движения, помощь при уходе с занимаемой полосы движения и помощь удержания в полосе движения. Разделительные линии распознаются камерой фронтального обзора, и рассчитывается расстояние до левой/правой разделительной линии. Когда автомобиль отклоняется от полосы движения, система применяет корректирующее вспомогательное усилие, чтобы предотвратить выход из полосы, или напоминает водителю о необходимости удерживать автомобиль в полосе движения. Для срабатывания системы ЛКА скорость автомобиля должна составлять 60–180 км/ч. Система ЛКА работает, когда разделительные линии четко видны. Данная функция подходит для автомагистралей и аналогичных дорог.



Датчик, используемый системой ЛКА: фронтальная камера.

Типы функций

Предупреждение о выходе из полосы движения (LDW)

Функция предупреждения о выходе из полосы движения (LDW) предупреждает водителя, когда автомобиль непреднамеренно отклоняется от полосы движения. Непреднамеренный выход из полосы

* – функция может полностью или частично отсутствовать в комплектации Вашего автомобиля

движения — это уже произошедший выход из полосы движения и предстоящий выход из полосы движения.

Предотвращение выхода из полосы движения (LDP)

Система предупреждения о выходе из полосы движения (LDP) помогает водителю вернуть автомобиль в полосу движения, прикладывая усилие к рулевому колесу, когда автомобиль приближается к разделительной линии и существует риск выхода из полосы.

Система удержания в полосе движения (LKS)*

Система удержания в полосе движения (LKS) помогает водителю контролировать и удерживать автомобиль по центру полосы движения, прикладывая усилие к рулевому колесу.

Система удержания в полосе движения (LKS) может работать только в том случае, когда левая и правая разделительные линии распознаются одновременно.

 Система удержания в полосе движения (LKS) — это только функция помощи при вождении, которая не может работать во всех видах дорожных ситуаций, при любой интенсивности дорожного движения, при любых погодных или дорожных условиях. Водитель должен всегда нести полную ответственность за безопасное вождение автомобиля и соблюдать действующие законы и правила дорожного движения. ◀

 Ненормальное давление в шинах, некорректные параметры углов установки колес, несовместимые шины и неправильная модель шин и т. д. могут привести к неправильной работе системы LKA. Водитель должен использовать систему помощи, когда автомобиль находится в исправном состоянии. ◀

 В следующих дорожных условиях эффективность работы системы LKA снижается или система отключается. Водитель должен быть внимателен:

- Система LKA не может использоваться на дорогах с чрезмерно малым радиусом кривизны.
- Система LKA не может использоваться на дорогах, где разделительные линии не видны.
- Система LKA не может использоваться на перекрестках.
- Система LKA не может использоваться на дорогах со следами, оставляемыми автомобилями (например, следами от шин).
- Система LKA не может использоваться на дорогах, разделительные линии которых уменьшаются или увеличиваются.
- Система LKA не может использоваться на дорогах, где исходная и новая разделительные полосы сильно отличаются друг от друга.
- Система LKA может распознавать края дороги (стены, ограждения, бордюры, пастбища, зеленую полосу, соединение асфальтовых швов) как разделительные линии для удержания в полосе движения. Таким образом, фактическое управление может не совпадать с реальной серединой полосы движения.
- Система LKA не может использоваться на дорожных покрытиях с выбоинами или неровностями.
- Система LKA не может распознавать дорожные знаки (конусы), поэтому она не может использоваться на дорогах, на которых ведутся строительные работы.
- Система LKA не может использоваться на очень широких и очень узких дорогах.
- Система LKA не может использоваться на зигзагообразных дорогах.
- Система LKA не может использоваться в плохую погоду в условиях ограниченной видимости. ◀

* — функция может полностью или частично отсутствовать в комплектации Вашего автомобиля

Активация функции

Тип 1

Водитель может включить данную систему в интерфейсе настроек мультимедийной системы согласно следующей иллюстрации:

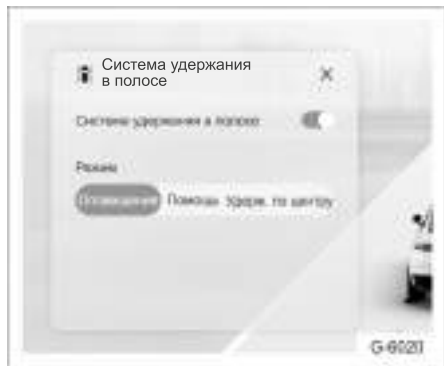

Тип 2

Водитель может включить данную систему в интерфейсе настроек комбинации приборов, как показано на следующем рисунке:

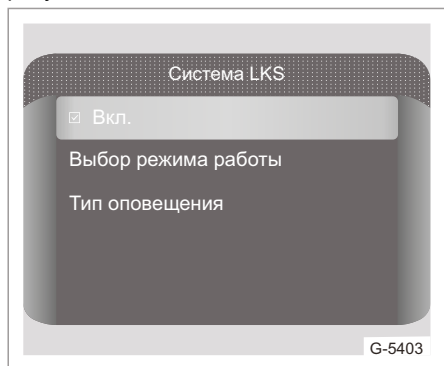

Выбор функции

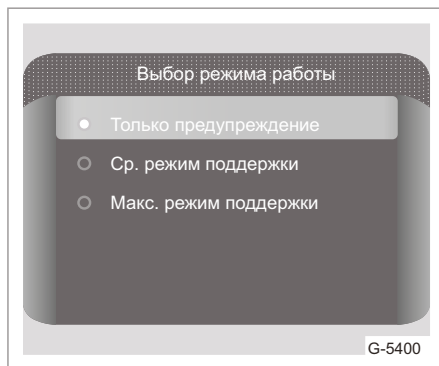

Водитель может выбрать режим включения только сигнала предупреждения в интерфейсе настроек комбинации приборов. При этом включается только функция LDW.

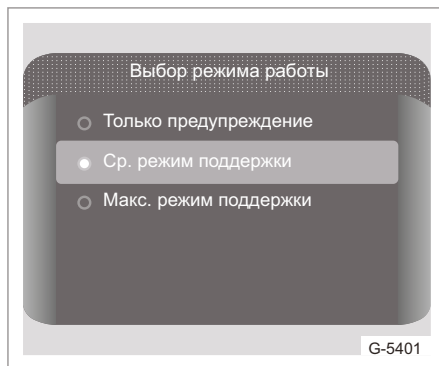

Водитель может выбрать режим средней поддержки в интерфейсе настроек комбинации приборов. При этом включаются функции LDP и LDW.

1

2

3

4

5

6

7

8

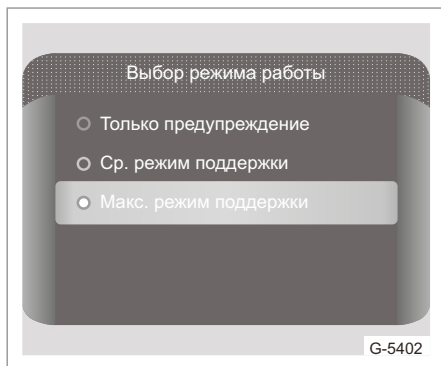

Водитель может выбрать режим максимальной поддержки в интерфейсе настроек комбинации приборов. При этом включаются функция предупреждения системы удержания в полосе движения (LKS) и функция предупреждения о выходе из полосы движения (LDW).

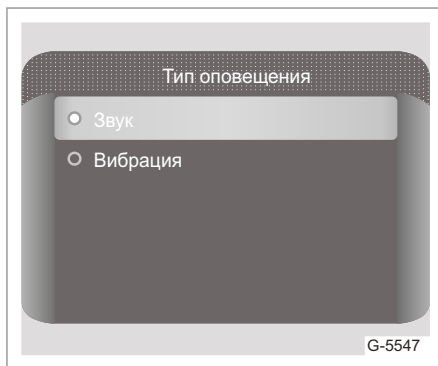

Водитель может выбрать тип обратной связи функции LDW в интерфейсе настроек комбинации приборов.

- Звуковой сигнал: включается зуммер для предупреждения водителя.
- Вибрация: рулевое колесо вибрирует для предупреждения водителя.

 В настройке уровня помощи водителю при выборе режима «вибрация» для предупреждения о выходе из полосы движения вибрация рулевого колеса может не срабатывать при отклонении от полосы движения, поскольку система будет пытаться лучше удерживать автомобиль в полосе движения. ◀

Экран системы удержания в полосе движения

 Кривизна разделительной линии может быть отображена неточно из-за ограниченной чувствительности датчика, например, прямая дорога может отображаться как изогнутая. ◀ Система LKA отображает информацию о своем рабочем состоянии на комбинации приборов.

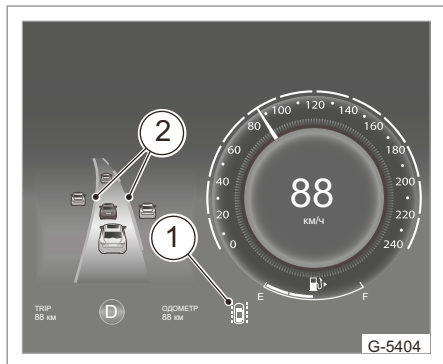

Когда активирована функция предупреждения о выходе из полосы движения или система удержания в полосе движения, значок (1) системы LKA становится зеленым; при отказе функции предупреждения о выходе из полосы движения или системы удержания в полосе движения значок (1) системы LKA становится красным.

Если система удержания в полосе движения не распознает разделительные линии, разделительные линии (2) не отображаются.

Если система LKA в режиме распознавания, разделительные линии (2) отображаются серым.

Когда система LKA готова к работе, разделительная линия (2) отображается белым (отображается только в режимах «Незначительная помощь» и «Только сигнал тревоги»).

Когда срабатывает сигнал тревоги системы LKA, разделительные линии (2) отображаются красным.

Когда система LKA в рабочем состоянии, разделительные линии (2) отображаются синим.

Уведомление об отпуске рулевого колеса



Одно из предварительных условий для нормального функционирования системы LKA – водитель должен удерживать рулевое колесо обеими руками. Система будет постоянно отслеживать соблюдение данного условия. Если время, в течение которого руки убраны с рулевого колеса, превышает установленное, на комбинации приборов появится предупреждающее сообщение, напоминающее водителю о необходимости крепко удерживать рулевое колесо обеими руками.

Если водитель не берет на себя управление автомобилем в течение длительного времени, активируется второе предупреждение системы, и функция удержания в полосе движения автоматически отключается. Данная функция будет недоступна до тех пор, пока водитель снова не возьмет на себя управление автомобилем.

Если водитель в течение длительного времени лишь слегка удерживает рулевое колесо руками, может появиться предупреждение о том, что руки убраны с рулевого колеса. Водитель должен крепко удерживать рулевое колесо руками.

1

2

3

4

5

6

7

8

Система автоматического экстренного торможения (АЕВ)*

Система автоматического экстренного торможения (АЕВ) контролирует дистанцию и относительную скорость обнаруженного впереди автомобиля. Если водитель применяет торможение слишком поздно, тормозное усилие слишком мало или водитель вообще не применяет торможение, система предпринимает меры помощи водителю для избежания или уменьшения тяжести столкновения.

Система АЕВ состоит из двух модулей: сигнализации и экстренного торможения.



Датчики, используемые системой АЕВ:

1. Фронтальная камера*
2. Радар среднего радиуса действия

 Важно содержать камеру (при наличии), радар и область вокруг них в чистоте, чтобы обеспечить правильную работу системы. Запрещается помещать или приклеивать какие-либо предметы на фронтальную камеру (при наличии) и радар. В противном случае система не будет работать нормально. ◀

Активация функции

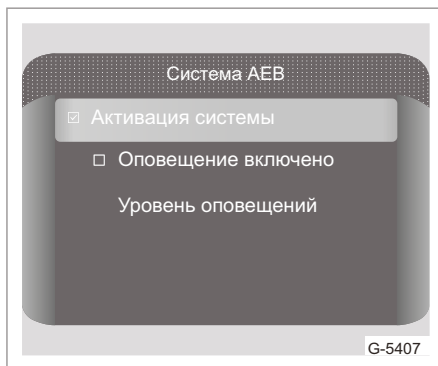

Водитель может активировать и настроить функцию автоматического экстренного торможения в интерфейсе настроек комбинации приборов.

Система автоматического экстренного торможения АЕВ – это система безопасности. Данная функция включается по умолчанию в каждом цикле зажигания. После включения системы АЕВ можно включить функцию срабатывания сигнала тревоги и выбрать ее чувствительность.

Система запомнит чувствительность, выбранную водителем. Нет необходимости каждый раз настраивать чувствительность, садясь в автомобиль.

Предусмотрено три уровня чувствительности: низкая, средняя и высокая.

Низкая чувствительность: сигнал тревоги срабатывает достаточно поздно на небольшом расстоянии до объекта.

Средняя чувствительность: сигнал тревоги срабатывает не рано и не поздно на среднем расстоянии до объекта.

Высокая чувствительность: сигнал тревоги срабатывает рано на большом расстоянии до объекта.

Если водитель считает, что сигнал тревоги срабатывает слишком часто, можно снизить чувствительность.

* – функция может полностью или частично отсутствовать в комплектации Вашего автомобиля

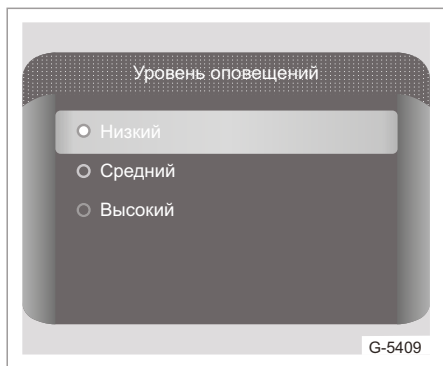
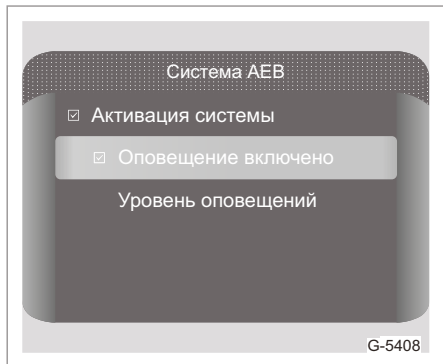

Когда система будет определять приближение опасности, она поможет водителю в следующих случаях:

- Предупреждение о сокращении безопасной дистанции
Предупреждение о сокращении безопасной дистанции работает в неаварийной ситуации. Когда скорость автомобиля достигает 65 км/ч или выше, данное предупреждение напоминает водителю о том, что расстояние до идущего впереди транспортного средства слишком малое, и водителю следует скорректировать манеру вождения и соблюдать надлежащую дистанцию.
- Предупреждение об опасности столкновения
Когда скорость автомобиля достигает 30 км/ч или выше, система определяет, что существует потенциальный

риск столкновения, и предупреждает водителя с помощью звукового сигнала, индикации тревоги в интерфейсе комбинации приборов и т. д.

- Помощь при экстренном торможении
Когда скорость автомобиля достигает 30 км/ч или выше и возникает опасность столкновения, но текущее тормозное усилие, прилагаемое водителем, слишком мало, система дополнительно увеличивает тормозное усилие для предотвращения столкновения или снижения его тяжести.
- Автоматическое экстренное торможение
Если водитель не задействует тормоза при возникновении опасной ситуации, система своевременно вмешивается и осуществляет автоматическое экстренное торможение для предотвращения столкновения или снижения его тяжести. Автоматическое экстренное торможение может снизить скорость не более чем на 50 км/ч.

 Система может обеспечивать только подачу сигнала тревоги и помощь при торможении. Водитель всегда должен быть бдителен и должен нести ответственность за безопасное вождение автомобиля.

Необходимо соблюдать действующие законы и правила дорожного движения. ◀

 Система не может работать, если ремень безопасности водителя не пристегнут. ◀

 Обычно система АЕВ работает в фоновом режиме незаметно для водителя. Когда система распознает опасность, она подает предупреждающий сигнал или применяет торможение для защиты пассажиров. Из-за ограничений в работе системы могут возникать ложные срабатывания. Водитель должен постоянно следить за обстановкой вокруг автомобиля. ◀

1

2

3

4

5

6

7

8

 Учитывайте тот факт, что фронтальная камера (при наличии) и радар среднего радиуса действия не всегда могут обнаруживать опасные препятствия впереди автомобиля. Неблагоприятные погодные условия, например, дождь, снегопад, туман и т. д., снижают эффективность работы системы. В таких случаях некоторые объекты не будут обнаружены совсем или будут обнаружены системой слишком поздно. ◀

 В некоторых случаях функция обнаружения радара среднего радиуса действия может работать нестабильно, например, на дорогах с заборами, в туннелях, при наличии въезжающих и выезжающих впереди автомобилей, на крутых поворотах. ◀

 Система не реагирует на животных, небольшие транспортные средства (например, трехколесные), транспортные средства необычной формы, пешеходов и велосипедистов (если не установлена фронтальная камера), а также встречные и пересекающие траекторию движения вашего автомобиля транспортные средства. ◀

 В целях безопасности применение системы AEB требует поддержки системы ESC. Система AEB не будет работать, когда автомобиль останавливается или водитель отключает систему ESC. ◀

 Если автомобиль подвергся удару или сильной тряске, положение установки радара может измениться, что вызовет снижение эффективности системы. В особо серьезных случаях система отобразит сообщение о неисправности. Водителю необходимо как можно скорее обратиться в сервисный центр компании Knewstar для выполнения технического обслуживания. ◀

 Поддерживайте чистоту наружной поверхности радара и камеры (при наличии). В противном случае эффективность работы системы будет снижена, или система AEB перестанет работать. ◀

 Ни одна автоматическая система не может на 100 % гарантировать нормальную работу при любых обстоятельствах. Поэтому не направляйте автомобиль намеренно на людей или какие-либо объекты для проверки работы систем FCW/AEB. Это может привести к столкновениям и несчастным случаям. ◀

 В сложных условиях вождения система может применять торможение без необходимости. Например, при разбрызгивании воды на строительной площадке, на железнодорожных путях, при движении по крышке канализационного люка, в подземном гараже или при движении позади другого транспортного средства. ◀

 Из-за различия в транспортных средствах, наличия пешеходов (если автомобиль оснащен фронтальной камерой) и различия в дорожных условиях, система не всегда может эффективно распознавать цели и обеспечивать одинаковую рабочую эффективность. ◀

 Если во время срабатывания системы автоматического экстренного торможения водитель нажимает на педаль акселератора или поворачивает рулевое колесо, система отменяет автоматическое экстренное торможение, даже если столкновение неизбежно. ◀

 Если сработала система автоматического экстренного торможения, водителю требуется прилагать большее усилие для нажатия на педаль тормоза. ◀

 Яркий солнечный свет, отражения и чрезмерный световой контраст могут помешать водителю увидеть визуальные предупреждения, а также могут повлиять на функцию обнаружения фронтальной камеры (при наличии). ◀

 Поле зрения фронтальной камеры (при наличии) и радара среднего радиуса действия ограничено. В некоторых случаях система может обнаруживать транспортные средства и пешеходов (при наличии фронтальной камеры) позже, чем ожидается, или вообще не обнаруживать

их (при наличии фронтальной камеры). ◀

 При движении задним ходом система приостанавливает свою работу. ◀

 На скользких дорогах тормозной путь автомобиля увеличивается, что снижает эффективность предотвращения столкновений системой АЕВ. ◀

 Если температура в салоне очень высокая, фронтальная камера (при наличии) может быть временно отключена, и система может не выдавать предупреждение. ◀

 Данная функция не будет активирована при низкой скорости автомобиля, поэтому система не будет выполнять торможение, когда автомобиль приближается к движущемуся впереди автомобилю или пешеходу на низкой скорости, например, при парковке. ◀

Активация функции

При срабатывании системы АЕВ на комбинации приборов появляется изображение и текстовое сообщение, сопровождаемые звуковым сигналом.

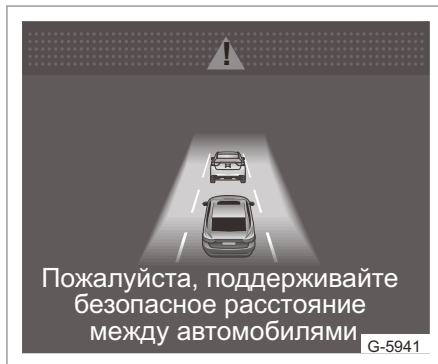
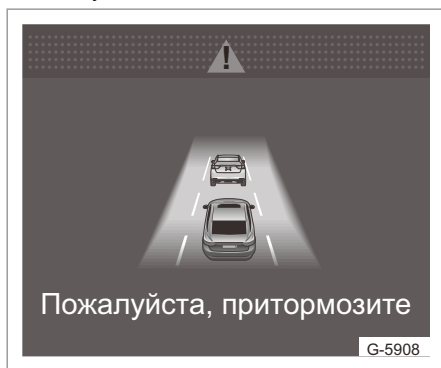

Автоматическое экстренное торможение при наличии пешехода*

Система экстренного торможения для предотвращения наездов на пешеходов помогает избежать или уменьшить тяжесть столкновения с пешеходом. Основные сценарии применения:

Пешеходы переходят дорогу.

Когда функция предварительного предупреждения о наезде на пешехода обнаруживает риск столкновения, она с помощью звукового сигнала и изображения на комбинации приборов напоминает водителю о необходимости своевременной реакции, чтобы снизить риск столкновения.

Для срабатывания данной функции скорость автомобиля должна составлять 4–70 км/ч.

 Автоматическое экстренное торможение при наличии пешехода недоступно, если фронтальная камера заблокирована или ее функционирование ограничено. ◀

При срабатывании функции автоматического экстренного торможения при наличии пешехода на комбинации приборов появляется изображение и текстовое сообщение и раздается звуковой сигнал.

1

2

3

4

5

6

7

8



Обнаружение цели

Цели, которые могут быть обнаружены системой автоматического экстренного торможения (АЕВ), — это различные транспортные средства, такие как легковые автомобили, грузовики, автобусы, а также пешеходы (при наличии фронтальной камеры).

Автомобили

Система АЕВ может обнаруживать большинство неподвижных автомобилей или автомобилей, движущихся в том же направлении, что и ваш автомобиль.

В ночное время другие автомобили могут быть обнаружены на определенной дистанции только в том случае, когда фары автомобилей функционируют исправно.

Пешеходы*

Система может функционировать с надлежащей эффективностью только в том случае, когда она безошибочно определяет силуэт пешехода. Это значит, что система может четко распознавать голову, руки, плечи, бедра, верхнюю или нижнюю часть тела и т. д. в сочетании со стандартными движениями человека.



Система может определять пешеходов по контрасту с фоном, например, цвет одежды пешеходов резко контрастирует с цветом окружающей среды.

Если контраст низкий, то пешеход будет обнаружен с опозданием или не будет обнаружен вообще. Это означает, что предупреждение и торможение будут активированы с задержкой или не будут активированы вообще.

Если пешеход частично не виден, по надетой одежде сложно определить форму тела, рост человека менее 0,8 м или человек несет крупный предмет, его невозможно будет обнаружить, а значит, торможение не будет выполнено.

 Данная система является лишь вспомогательной функцией и в некоторых ситуациях не может обнаруживать всех пешеходов (при наличии фронтальной камеры) или транспортные средства. Водитель несет ответственность за надлежащее вождение и соблюдение безопасной дистанции. ◀

Отключение функции и отказ

Когда система АЕВ выключена, значок  на комбинации приборов загорается желтым цветом; при сбое в системе АЕВ значок  загорается красным цветом.

* — функция может полностью или частично отсутствовать в комплектации Вашего автомобиля

Функция информирования об ограничении скоростного режима (SLIF)*

Система информирования об ограничении скоростного режима (SLIF) интегрирует знаки ограничения скорости на дороге, распознаваемые фронтальной камерой, и навигационную информацию и предоставляет водителю информацию об ограничении скорости на данной дороге в режиме реального времени через комбинацию приборов и проекционный дисплей. Если автомобиль движется со скоростью, превышающей указанное ограничение на 5 км/ч и более, система незамедлительно выдаст аварийный сигнал, чтобы помочь водителю двигаться с соблюдением скоростного режима.

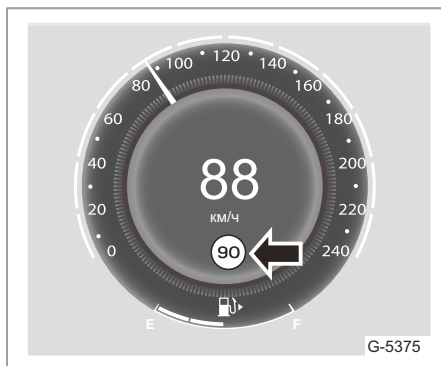

Датчик, используемый системой SLIF: фронтальная камера.

Активация функции

Тип 1

Водитель может включить данную функцию в интерфейсе настроек комбинации приборов.

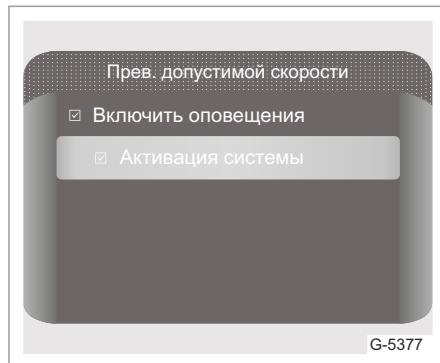

Тип 2

Водитель может включить данную функцию в интерфейсе настроек мультимедийной системы.

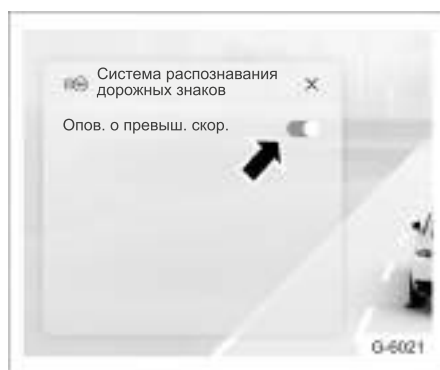

Функция отображения

Отображение знаков ограничения скорости: после проезда мимо знака ограничения скорости отображается значение ограничения скорости. Отображение будет прекращено после прохождения определенного расстояния.

* – функция может полностью или частично отсутствовать в комплектации Вашего автомобиля

Сигнализация о превышении скорости

Когда скорость автомобиля, отображаемая на комбинации приборов, превышает текущее ограничение на 5 км/ч и более, раздастся сигнал превышения скорости. Сигнал тревоги: знак ограничения скорости мигает три раза и звучит звуковой сигнал; если водитель игнорирует предупреждение, знак ограничения скорости мигает три раза для сигнализации о превышении ограничения скорости.



Система информирования об ограничении скоростного режима (SLIF) является системой напоминания об ограничении скорости. Водителю необходимо осуществлять контроль скорости автомобиля.

- Убедитесь, что поле зрения фронтальной камеры не заблокировано загрязнениями и не подвержено воздействию яркого света. При кратковременной блокировке и сильных световых помехах функция может самовосстанавливаться. При долговременной блокировке и сильных световых помехах функция приостановит работу. Обратитесь в сервисный центр Knewstar для выполнения технического обслуживания.
- Если знак ограничения скорости на дороге нечеткий, деформирован, наклонен, имеет неправильную форму, частично загорожен или закрыт чем-либо и т. д., эффективность функции распознавания камеры снизится, что приведет к тому, что камера распознает знак неправильно или не распознает его вообще.
- Нестандартные знаки ограничения массы, не соответствующие размеру, установленному государственными предписаниями, могут быть идентифицированы как знаки ограничения скорости, что приведет к ложному распознаванию.

- Знаки ограничения скорости, содержащие цифры 5 и 9, могут неточно распознаваться системой. Это может привести к неправильному распознаванию.
- Знак ограничения скорости может быть пропущен на широкой дороге, если автомобиль находится далеко от знака.
- Распознавание электронных табло ограничения скорости не может быть гарантировано. ◀

Система интеллектуального управления дальним светом фар (ИНС)*

Система интеллектуального управления дальним светом фар (ИНС) осуществляет автоматическое переключение между ближним и дальним светом фар в темное время суток. Основываясь на информации об источнике света, обнаруженном камерой, расположенной в верхней части ветрового стекла, система автоматически выполняет переключение между дальним и ближним светом в зависимости от света фар / фонарей транспортных средств, идущих в том же или в противоположном направлении, а также от окружающего освещения. Как правило, данная функция автоматически переключает дальний свет на ближний при обнаружении фар встречного автомобиля, задних фонарей впереди идущего автомобиля или других источников света, чтобы избежать ослепления дальним светом других участников движения. После того как транспортные средства встречаются, выполняют обгон или источник окружающего освещения рядом пропадает, ближний свет автоматически переключается на дальний.

* – функция может полностью или частично отсутствовать в комплектации Вашего автомобиля



Датчик, используемый системой ИВС: фронтальная камера.

Включение/активация функции

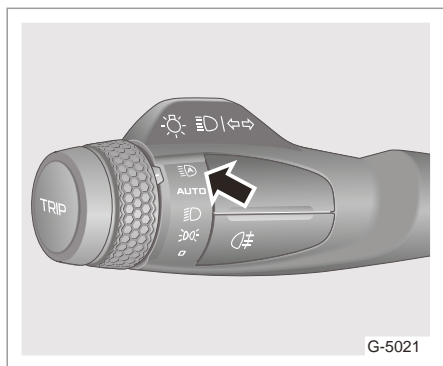

1. Установите комбинированный переключатель управления освещением в положение интеллектуального управления дальним светом фар. Загорится индикатор на комбинации приборов, а комбинированный переключатель управления освещением автоматически вернется в положение AUTO.
2. В темное время суток после автоматического включения фар автоматически активируется система ИВС, и индикатор на комбинации приборов загорается белым цветом.

После активации системы ИВС при соблюдении всех следующих условий система будет включать дальний свет:

1. Скорость автомобиля составляет 40 км/ч или выше;
2. Обнаружены соответствующие участники дорожного движения или другие источники света.

Система ИВС будет рекомендовать включить ближний свет при следующих условиях:

1. Скорость автомобиля составляет 25 км/ч или выше;
2. Обнаружены соответствующие участники дорожного движения или другие источники света.

☞ Если система ИВС включила дальний свет, а скорость автомобиля поддерживается на уровне 25–40 км/ч, система может оставить дальний свет включенным до тех пор, пока не будет обнаружена информация об источнике света, после чего система ИВС включит ближний свет. ◀

Отображение функции

Когда система интеллектуального управления дальним светом работает, индикатор дальнего света этой системы загорается белым цветом; когда система интеллектуального управления дальним светом выходит из строя, индикатор дальнего света этой системы загорается красным цветом.

⚠ Когда водитель задействует рычаг для включения дальнего света, выбор водителя превагирует над выбором системы. ◀

⚠ Система ИВС — это вспомогательная функция управления светом фар. Рекомендуется использовать данную функцию во время движения по шоссе, но важно помнить, что система не может полностью заменить водителя. Водитель всегда должен переключать дальний/ближний свет в соответствии с требованиями правил дорожного движения и при изменении дорожной обстановки. ◀

⚠ Обратное переключение с ближнего света на дальний может происходить

1

2

3

4

5

6

7

8

с некоторой задержкой, технически обусловленной необходимостью анализа дорожной обстановки. ◀

 В следующих случаях система не работает или работает с ограничениями, что может потребовать соответствующих действий со стороны водителя:

- В неблагоприятных для вождения климатических условиях, таких как туман или дождь.
- Участники дорожного движения (например, пешеходы, велосипедисты) плохо освещены, движение железнодорожного или водного транспорта вблизи дороги, а также наличие на дороге диких животных.
- При наличии объектов с высокой отражающей способностью (например, знаков дорожного движения на шоссе).
- Когда ветровое стекло покрыто конденсатом, грязью, на него нанесены наклейки или какой-либо узор. ◀

Предупреждение о наезде сзади (RCW)*

Контролируйте цель, находящуюся сзади автомобиля. Когда какое-либо транспортное средство быстро приближается к вашему автомобилю сзади, ваш автомобиль предупредит идущее позади транспортное средство снизить скорость или поддерживать безопасную дистанцию миганием аварийной сигнализацией; если существует риск наезда сзади и автомобиль оборудован активным преднатяжителем ремня безопасности, ремень безопасности натянется.

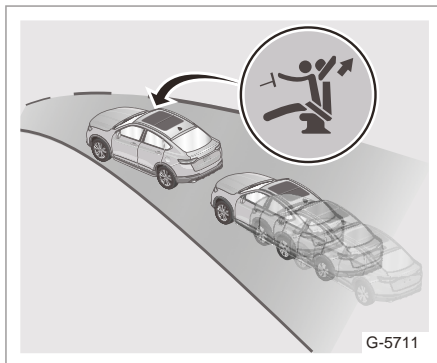

Функция предупреждения о наезде сзади работает на передаче P/N/D, и автомобиль не скатывается назад. Обнаружение приближающихся сзади целей включает в себя следующие цели:

- Автомобиль
- Электромобиль или мотоцикл

Водитель может включить данную функцию в интерфейсе настроек комбинации приборов, как показано на рисунке ниже.

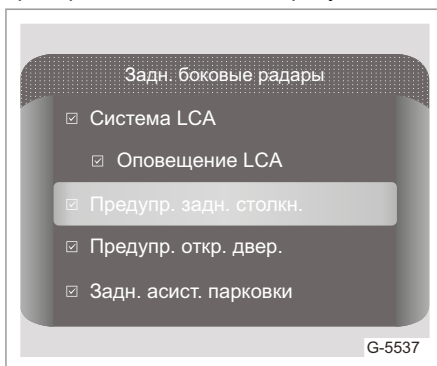



В некоторых случаях функция предупреждения о наезде сзади не может оказывать помощь водителю. Возможные ситуации:

- Автомобиль, идущий сзади, меняет полосу движения в последний момент.
- Дождь, снег и другие неблагоприятные условия.
- Слишком поздно для обнаружения приближающегося сзади транспортного средства при наличии таких условий, как крутые повороты и уклоны.

* – функция может полностью или частично отсутствовать в комплектации Вашего автомобиля

- Относительная скорость идущего сзади автомобиля превышает 80 км/ч или составляет менее 10 км/ч.

 Функция предупреждения о наезде сзади предназначена только для помощи при вождении и работает не во всех ситуациях. ◀

 Данная функция не может предотвратить столкновение. Водитель обязан обратить внимание на сигнал тревоги и принять соответствующие меры для обеспечения безопасного вождения. ◀

Предупреждение об объектах, двигающихся в поперечном направлении сзади (RCTA)*

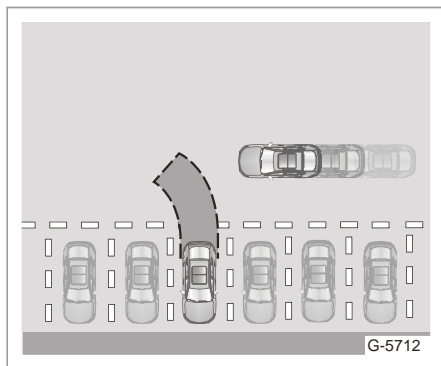

Если во время движения задним ходом система обнаружит, что существует риск столкновения между движущимся автомобилем и транспортным средством, приближающимся сбоку, она напомнит водителю о необходимости обратить внимание на дорожную обстановку позади автомобиля путем мигания индикатора предупреждения о появлении транспортного средства в слепой зоне в соответствующем боковом зеркале и подачи звукового сигнала.

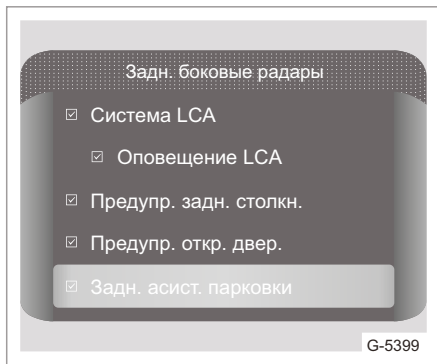

Функция предупреждения об объектах, двигающихся в поперечном направлении сзади, может быть выбрана в интерфейсе настроек комбинации приборов.

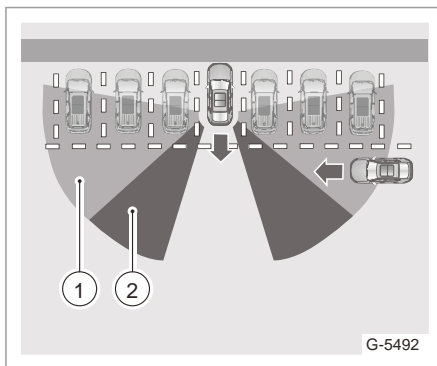



1. Слепая зона
2. Зона обнаружения

В некоторых случаях функция предупреждения об объектах, двигающихся в поперечном направлении сзади, не может оказывать помощь водителю. Возможные ситуации:

- Радар заблокирован каким-либо препятствием
- В дождь, снегопад и при других неблагоприятных условиях
- Цель неподвижна или движется медленно
- Транспортные средства быстро приближаются или удаляются

* – функция может полностью или частично отсутствовать в комплектации Вашего автомобиля

 Функция предупреждения об объектах, двигающихся в поперечном направлении сзади, – это только функция помощи при вождении, она работает не во всех ситуациях и не может заменить использование внутреннего и наружных зеркал заднего вида. ◀

 Использование функции предупреждения об объектах, двигающихся в поперечном направлении сзади, не означает, что водитель может бездействовать, так как именно он всегда несет ответственность за правильное и безопасное движение задним ходом. ◀

Предупреждение об опасности открывания двери (DOW)*

Когда автомобиль остановлен, датчик обнаруживает движущиеся объекты, приближающиеся сзади. Если существует риск столкновения при открытии двери, загорится индикатор предупреждения о появлении транспортного средства в слепой зоне в наружном зеркале заднего вида и прозвучит звуковой сигнал, напоминающий водителю о необходимости обратить внимание на риск при открытии двери.

Функция предупреждения об опасности открывания двери в основном обнаруживает следующие объекты:

- Автомобиль
- Электромобиль или мотоцикл (двухколесный)
- Велосипеды
- Пешеходы

Водитель может включить данную функцию в интерфейсе настроек комбинации приборов, как показано на рисунке ниже.

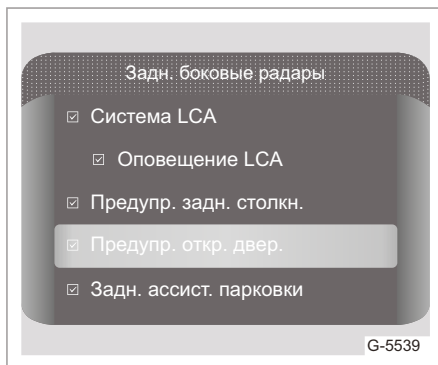

В некоторых случаях функция предупреждения об опасности открывания двери не может оказывать помощь водителю. Возможные ситуации:

- В дождь, снегопад и при других неблагоприятных условиях.
- Данная функция не реагирует на неподвижные или медленно движущиеся объекты.
- Транспортные средства быстро приближаются или удаляются;
- Радар заблокирован какими-либо препятствиями или припаркованными рядом автомобилями.

 Функция предупреждения об опасности открывания двери перестает работать в течение 3 минут после выключения зажигания или при прекращении подачи питания к замкам. ◀

 Функция предупреждения об опасности открывания двери – это только функция помощи при вождении, она работает не во всех ситуациях и не может заменить использование внутреннего и наружных зеркал заднего вида. ◀

 Функция предупреждения об опасности открывания двери не может заменить оценку ситуации водителем и пассажирами, и именно водитель и пассажир всегда несут ответственность за безопасное открытие двери и высадку из автомобиля. ◀

* – функция может полностью или частично отсутствовать в комплектации Вашего автомобиля

Система помощи при смене полосы движения (LCA)*

Система помощи при смене полосы движения контролирует слепые зоны и предупреждает водителя о об автомобилях, приближающихся сзади к слепым зонам, особенно при повороте или смене полосы движения. Система помощи при смене полосы движения активируется на скорости 15–150 км/ч.

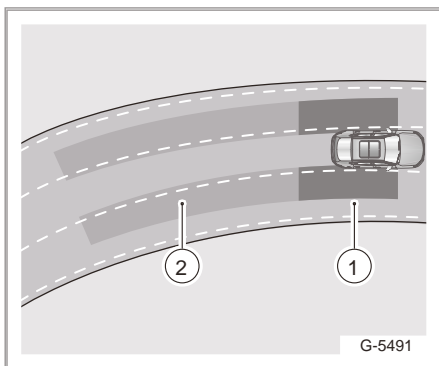

1. Слепая зона
2. Зоны быстрого приближения автомобилей

При выполнении условий для подачи предупреждения включается предупреждающий индикатор в наружных зеркалах и раздается звуковой сигнал.

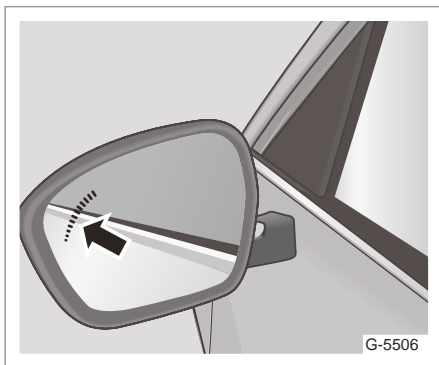

В некоторых случаях функция помощи при смене полосы движения не может оказывать помощь водителю. Возможные

ситуации:

- В дождь, снегопад и при других неблагоприятных условиях
- Цели неподвижны
- Пешеходы, велосипеды и т. д.
- На крутых поворотах, на открытом пространстве и т. д.

• Когда водитель быстро меняет полосу движения за короткий период времени

☐ Функция помощи при смене полосы движения – это только функция помощи при вождении, она работает не во всех ситуациях и не может заменить использование внутреннего и наружных зеркал заднего вида. ◀

☐ Использование функции помощи при смене полосы движения не означает, что водитель может бездействовать, так как именно он всегда несет ответственность за правильную и безопасную смену полосы движения. ◀

Система контроля усталости водителя

Система слежения за состоянием водителя (DMS) — это система предупреждения, оказывающая помощь при вождении.

Активное напоминание о вождении в состоянии сонливости



Если время непрерывной езды превышает 3 часа, на комбинации приборов появится надпись «Отдохните».

Если условия для вывода напоминания соблюдены, данное напоминание будет

* – функция может полностью или частично отсутствовать в комплектации Вашего автомобиля

появляться каждый раз при включении зажигания. Если двигатель был остановлен более чем на 20 минут, данное напоминание будет появляться только в том случае, если время непрерывного вождения превышает 3 часа.

Система контроля слепых зон (BSD)*

Система контроля слепых зон может помочь водителю быть более внимательным к слепым зонам во время вождения, особенно при поворотах или смене полосы движения. Система контроля слепых зон охватывает слепые зоны рядом с автомобилем и позади него. Если в данной зоне находится автомобиль, загорится предупреждающий индикатор на наружном зеркале заднего вида, что помогает водителю избежать дорожно-транспортных происшествий при смене полосы движения.

 Система не освобождает водителя от ответственности за правильную оценку дорожной обстановки. Всегда существует риск дорожно-транспортного происшествия. Корректируйте стиль вождения в соответствии с дорожной обстановкой. Контролируя условия дорожного движения и окружающую обстановку, водитель должен принимать упреждающие меры, когда это уместно. ◀

 Принимайте во внимание следующие условия, способные повлиять на нормальную работу системы:

- В дождь, снегопад, туман и при других неблагоприятных условиях;
- Обнаруженные объекты неподвижны (транспортное средство, пешеходы и т. д.);
- Обнаруженные объекты небольшого размера (пешеходы, велосипеды и т. д.);
- Туннели, области с металлическими объектами с высокой отражающей способностью, крутые повороты, узкие дороги и т. д. ◀

 Система контроля слепых зон используется для предупреждения водителей о возможных столкновениях во время смены полосы движения. Однако система не предпринимает никаких действий автоматически для предотвращения возможного столкновения. Ответственность за безопасное управление автомобилем лежит на водителе. Система контроля слепых зон не может заменить способность водителя оценивать обстановку. Смена полосы движения или аналогичные маневры требуют концентрации водителя. Всегда следите за направлением движения и наблюдайте за окружающей обстановкой. ◀

Условия для включения

Данная функция включается, когда скорость автомобиля составляет больше 15 км/ч и меньше 150 км/ч, и выключается, когда скорость автомобиля составляет больше 150 км/ч или меньше 13 км/ч.

Система контроля слепых зон*

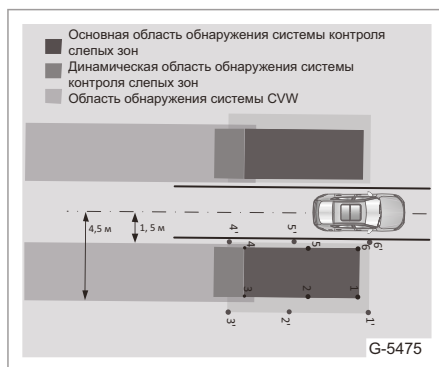

Основная зона срабатывания сигнала тревоги системы контроля слепых зон представляет собой многоугольную область, состоящую из 6 точек, при этом области слева и справа симметричны.

 Система контроля слепых зон способна обнаруживать обычные транспортные средства (например, легковые автомобили, грузовики, автобусы, мотоциклы и т. д.), находящиеся в слепой зоне.

* – функция может полностью или частично отсутствовать в комплектации Вашего автомобиля

Невозможно гарантировать на 100 % обнаружение небольших мотоциклов или электрических велосипедов. Функция контроля слепых зон в основном используется в городе и на автомагистралях при нормальной погоде. В некоторых особых условиях невозможно гарантировать корректность подачи предупреждений системой. Водитель может выбрать, активировать ли данную функцию, в зависимости от конкретных условий, таких как: дождь, дороги, затопленные водой, гравийные дороги и дороги с травяным покрытием и т. д. ◀

Принимайте во внимание следующие условия, способные повлиять на нормальную работу системы (ложное срабатывание или отсутствие срабатывания):

- В дождь дорога покрыта водой, и во время движения вода разбрызгивается;
- На дорогах, покрытых песком, гравием, пылью или травой;
- Когда степень сухости поверхности дороги меняется;
- Когда скорость движения автомобиля превышает 110 км/ч;
- Разная интенсивность внешнего шума слева и справа от автомобиля;
- Когда относительная скорость вашего и идущего рядом автомобиля достаточно велика;
- Быстрое ускорение и замедление автомобиля;
- Ветер или потоки воздуха;
- В окружающем пространстве имеются другие источники ультразвука (например, другие транспортные средства с включенной ультразвуковой системой или движущийся мотоцикл).

Сигнализатор системы контроля слепых зон*

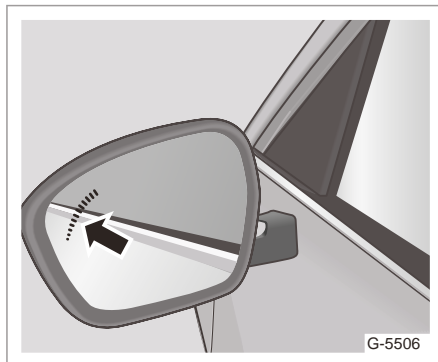

Предупреждающие индикаторы системы контроля слепых зон установлены на левом и правом наружных зеркалах заднего вида.

Обнаруженный объект попадает в область обнаружения системы контроля слепых зон, и система выдает сигнал тревоги: предупреждающий индикатор системы контроля слепых зон на наружном зеркале заднего вида с соответствующей стороны горит и не гаснет, на экране дисплея комбинации приборов отображаются подсказки в виде изображений, и звучит звуковой сигнал (необходимо включить звуковую сигнализацию системы контроля слепых зон). Если в это время будет включен указатель поворота, предупреждающий индикатор системы контроля слепых зон на наружном зеркале заднего вида с соответствующей стороны начнет мигать. В следующих случаях экран дисплея комбинации приборов будет предупреждать водителя о неисправности системы посредством отображения соответствующего интерфейса / подачи звукового сигнала:

- После запуска системы возникла неисправность;
- Водитель не может включить систему через меню комбинации приборов из-за неисправности системы.

* – функция может полностью или частично отсутствовать в комплектации Вашего автомобиля

Средства предупреждения об опасности и экстренной помощи

Аварийная световая сигнализация

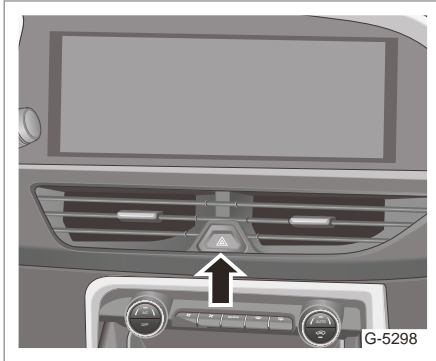

Если во время вождения вы столкнулись с какими-либо проблемами, требующими снижения скорости или остановки, нажмите выключатель аварийной сигнализации. Индикатор на переключателе мигает вместе с левым и правым указателями поворота, чтобы предупредить других участников дорожного движения. Для выключения нажмите на выключатель аварийной сигнализации еще раз.

Знак аварийной остановки*

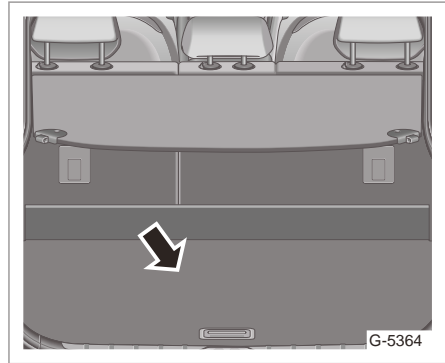

Знак аварийной остановки входит в комплект инструментов и находится под обшивкой багажника автомобиля.

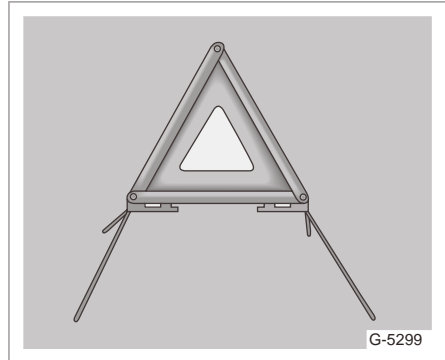

Знак аварийной остановки должен быть выставлен на дороге в соответствии с действующими требованиями правил дорожного движения.

1

2

3

4

5

6

7

8

* – функция может полностью или частично отсутствовать в комплектации Вашего автомобиля

Процедура запуска двигателя от внешнего источника питания

Запуск двигателя автомобиля от внешнего источника питания

Если аккумуляторная батарея разряжена, попробуйте завести автомобиль от другого автомобиля с помощью соединительных проводов. Для обеспечения безопасности соблюдайте следующие рекомендации.

 Неправильное использование проводов при запуске от внешнего источника может привести к взрыву аккумуляторной батареи и серьезным травмам! Чтобы снизить риск возникновения несчастных случаев, обязательно соблюдайте следующие правила:

- Внимательно прочтите и соблюдайте соответствующие предупреждения и инструкции по технике безопасности при работе в моторном отсеке.
- Внимательно прочтите и соблюдайте предупреждения и инструкции по технике безопасности, касающиеся работы с аккумуляторной батареей.
- Напряжение подключаемой аккумуляторной батареи должно соответствовать напряжению разряженной аккумуляторной батареи (12 В), а емкость двух батарей по возможности должна быть одинаковой (см. технические характеристики, указанные на аккумуляторной батарее), в противном случае может произойти взрыв.
- Если аккумуляторная батарея замерзла, не используйте внешний источник питания для запуска двигателя, так как это может привести к взрыву. Даже если аккумуляторная батарея оттаяла, из нее может вытекать электролит, вызывая химическую эрозию. Поэтому замерзшая аккумуляторная батарея должна быть заменена.

- Строго соблюдайте инструкции по эксплуатации, предоставленные производителем соединительных проводов.
 - Не подключайте отрицательный провод напрямую к отрицательной клемме разряженной аккумуляторной батареи, в противном случае газ, выделяемый батареей, может воспламениться от электрических искр и стать причиной взрыва.
 - Рядом с аккумуляторной батареей не должно быть источника статического электричества, так как газ в батарее может воспламениться от электрических искр, генерируемых статическим электричеством, и стать причиной взрыва.
 - Не подсоединяйте отрицательный провод к компонентам топливной системы или тормозным шлангам/трубкам.
 - Неизолированные части клемм не должны соприкасаться друг с другом, а соединительный провод, подключенный к положительной клемме аккумулятора, не должен соприкасаться с металлическими деталями автомобиля. В противном случае возможно короткое замыкание.
 - Правильно располагайте соединительные провода, избегая их контакта с движущимися деталями в моторном отсеке.
 - Не наклоняйтесь над аккумуляторной батареей во время работы – таким образом можно получить ожог. ◀
1. Переведите выключатель зажигания в положение OFF. Выключите все приборы освещения и электрооборудование кроме аварийной световой сигнализации (если она должна оставаться включенной).

 Охлаждающий вентилятор и другие подвижные детали двигателя могут стать причиной серьезных травм. Запрещено прикасаться к охлаждающему вентилятору и двигателю руками, одеждой и инструментами. ◀



Использование открытого огня вблизи аккумуляторной батареи может привести к взрыву газов в батарее и стать причиной тяжелых травм. Кислота в аккумуляторной батарее может стать причиной ожога. Не допускайте попадания кислоты на кожу. Если кислота попала на кожу или в глаза, промойте пораженный участок водой и незамедлительно обратитесь за медицинской помощью. ◀

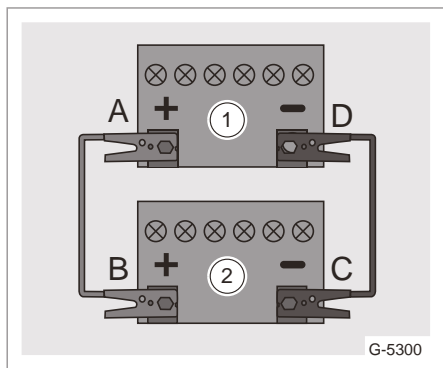

1. Разряженная аккумуляторная батарея
2. Внешняя (заряженная) аккумуляторная батарея
3. Подсоедините один конец красного положительного кабеля к положительной (+) клемме (A) разряженной аккумуляторной батареи.
4. Подсоедините другой конец красного положительного кабеля к положительной (+) клемме (B) внешней аккумуляторной батареи.
5. Подсоедините один конец черного отрицательного кабеля к отрицательной (-) клемме (C) внешней аккумуляторной батареи.
6. Подсоедините другой конец черного отрицательного кабеля к отрицательной (-) клемме (D) разряженной аккумуляторной батареи.
7. Попытайтесь запустить двигатель на автомобиле с разряженной аккумуляторной батареей. Если по-

сле нескольких попыток автомобиль не заводится, необходимо обратиться в сервисный центр Knewstar для выполнения технического обслуживания.



Нарушение порядка подсоединения или отсоединения проводов может привести к короткому замыканию и повреждению автомобиля. На устранение повреждений, вызванных подобными действиями, действие гарантии не распространяется.

Поэтому необходимо строго соблюдать порядок подсоединения и отсоединения проводов, а также следить за тем, чтобы провода не соприкасались между собой и с другими металлическими деталями. ◀ Для отсоединения проводов между двумя автомобилями необходимо:

1. Отсоединить черный отрицательный (-) провод от разряженной аккумуляторной батареи.
2. Отсоединить черный отрицательный (-) провод внешней аккумуляторной батареи.
3. Отсоединить красный положительный (+) провод внешней аккумуляторной батареи.
4. Отсоединить красный положительный (+) провод разряженной аккумуляторной батареи.

Буксировка автомобиля

Буксировка

Буксировка автомобиля

Все операции по буксировке должны выполняться с использованием страховочной цепи и в соответствии с национальными и местными законами. Колеса, соприкасающиеся с дорожной поверхностью, и детали их подвески должны быть в исправном состоянии. Если они повреждены, следует использовать буксировочную тележку.

Буксировка полноприводного автомобиля

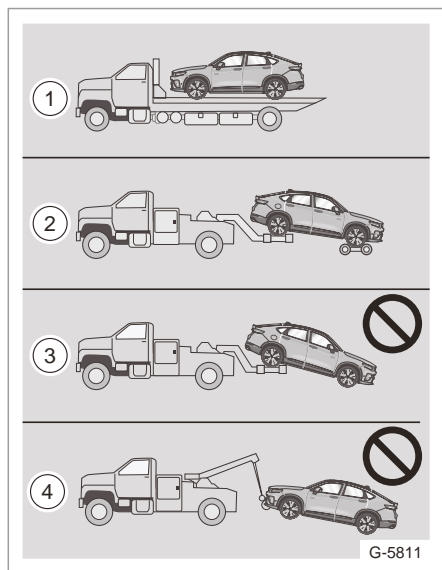

1. Рекомендуется размещать автомобиль на прицеп-платформу.
2. Рекомендуется поднять задние колеса автомобиля и поместить передние колеса на тележку (чтобы колеса не касались земли).
3. Запрещено буксировать автомобиль таким образом, чтобы передние колеса вращались в обратном направлении.

4. Не поднимайте автомобиль за какие-либо части кузова/шасси, кроме колес.

Использование двухколесных прицепов недопустимо ни при каких обстоятельствах. ◀

Инструкции по буксировке

1. При использовании гибкой сцепки (например, буксировочного троса) расстояние между буксирующим и буксируемым автомобилем должно составлять не менее 4 метров и не более 10 метров. Для буксировки транспортного средства, у которого отказали тормоза, следует использовать устройство с жесткой сцепкой (например, буксировочной штангой).
2. Необходимо включить аварийную сигнализацию как на буксирующем, так и на буксируемом автомобиле.
3. Если требуется произвести буксировку автомобиля с автоматической коробкой передач, необходимо соблюдать следующие требования:
 - Переведите рычаг электронного селектора передач в положение (N).
 - При буксировке не превышайте скорость движения 50 км/ч.
 - Расстояние буксировки не должно превышать 50 километров.

При использовании эвакуатора решается поднимать только передние колеса буксируемого автомобиля.

Не буксируйте автомобиль с автоматической коробкой передач за заднюю часть, если его передние колеса находятся на поверхности дороги, так как это приведет к серьезному повреждению коробки передач. При следующих обстоятельствах буксировка автомобиля не допускается – необходимо использовать специальное транспортное средство для перевозки или буксировочную тележку:

- Если из-за поломки в коробке передач не циркулирует трансмиссионное масло.

- Если расстояние, на которое нужно отбуксировать автомобиль с автоматической коробкой передач, составляет более 50 км. ◀

Буксировочная проушина

Спереди и сзади автомобиля установлены съемные буксировочные проушины.

Установка передней/задней буксировочной проушины

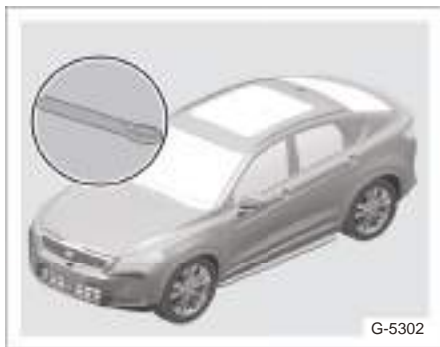

Спереди и сзади автомобиля с правой стороны установлены съемные буксировочные проушины. Буксировочная проушина находится в отсеке с инструментами в багажнике. Место установки буксировочной проушины – в правой части переднего/заднего бампера автомобиля. Чтобы установить буксировочную проушину, снимите крышку с соответствующего отверстия, затем вверните буксировочную проушину в резьбовую направляющую втулку и полностью затяните ее с помощью ключа для

колесных болтов.

Если ваш автомобиль сломался или попал в аварию, вы можете выполнить его буксировку, используя переднюю или заднюю буксировочную проушину в качестве точки буксировки. Но буксировочную проушину нельзя использовать для буксировки других транспортных средств или прицепов.

▶ Двигайтесь медленно, так как слишком большое тяговое усилие может повредить автомобиль. ◀

1

2

3

4

5

6

7

8

Замена предохранителя

Расположение и обозначение предохранителей

Перегорание предохранителя – это мера по предотвращению перегрузки в цепи и защиты электрических устройств. Если цепь выходит из строя и перестает работать, вы можете извлечь предохранитель из блока предохранителей и проверить, не перегорел ли провод в предохранителе.

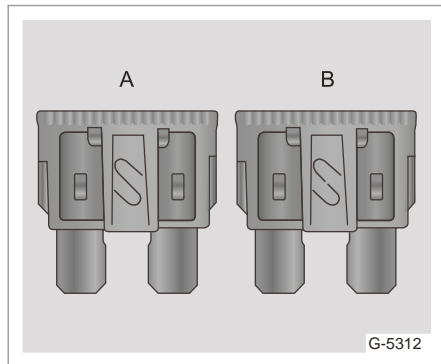

A – исправный предохранитель
B – перегоревший предохранитель

Предохранители установлены в блоке предохранителей с левой стороны моторного отсека и во внутреннем блоке предохранителей с левой стороны приборной панели.

Есть три типа предохранителей:

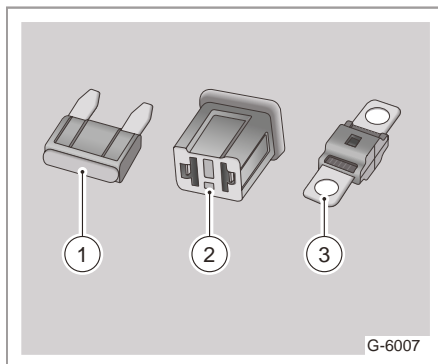

1. Плоский быстродействующий предохранитель вставного типа, диапазон номинального тока 5–30 А.
2. Квадратный плавкий предохранитель вставного типа, диапазон номинального тока 20–60 А.
3. Фиксируемый болтами высокоамперный плавкий предохранитель, диапазон номинального тока 30–200 А.

Цвет указывает на номинальный ток предохранителя. Номинальный ток также указан на самом предохранителе.

! Не пытайтесь отремонтировать перегоревший предохранитель. Не заменяйте перегоревший предохранитель предохранителем другого цвета или предохранителем с другим номинальным током. В противном случае электрическая система выйдет из строя или может произойти возгорание из-за перегрузки проводов. ◀

Блок предохранителей в моторном отсеке

1. Откройте капот моторного отсека.

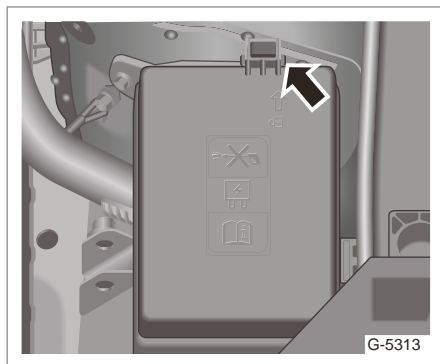

2. Чтобы получить доступ к предохранителям, разблокируйте защелку замка, как показано на рисунке, и снимите крышку блока предохранителей.

 Брызги жидкости, попавшие на любой электрический компонент автомобиля, могут вызвать повреждения электрических цепей. Все электроприборы должны быть защищены крышками. ◀

1

2

3

4

5

6

7

8

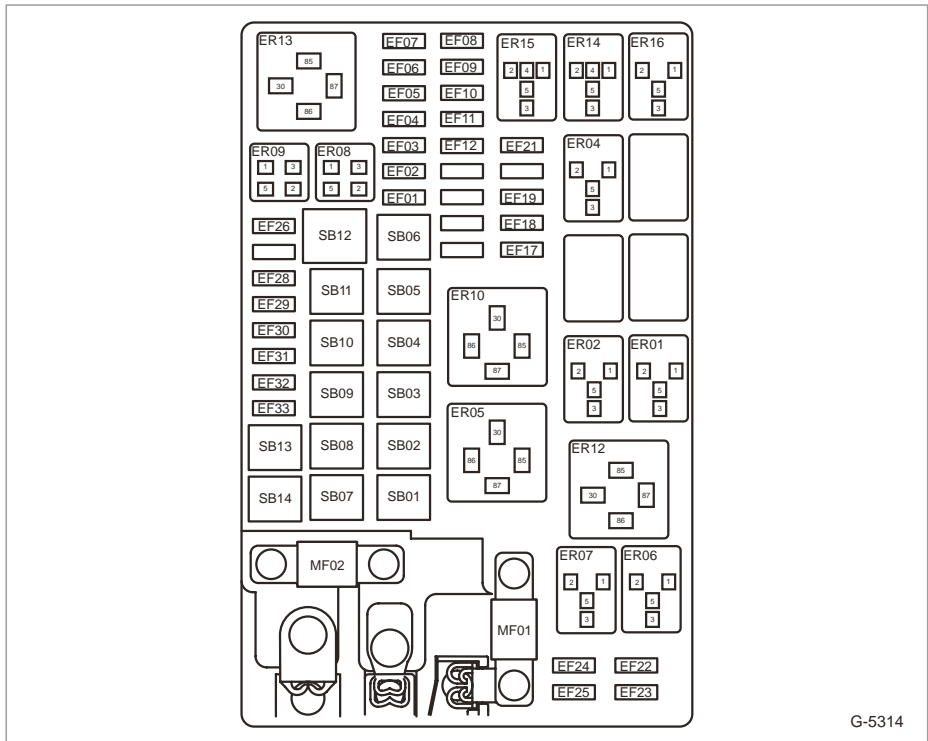

G-5314

Обозначение предохранителя	Наименование	Сила тока	Примечание
MF01	ПРЕДОХРАНИТЕЛЬ НАСОСА СИСТЕМЫ ОХЛАЖДЕНИЯ (комплектация для внутреннего рынка)	60 А*	-
	ПРЕДОХРАНИТЕЛЬ ЭЛЕКТРИЧЕСКОГО ВЕНТИЛЯТОРА (экспортное исполнение)	80 А	-
MF02	ПРЕДОХРАНИТЕЛЬ ГЕНЕРАТОРА	150 А	-
SB01	ПРЕДОХРАНИТЕЛЬ ЭЛЕКТРИЧЕСКОГО ВЕНТИЛЯТОРА	60 А	-
SB02	ПРЕДОХРАНИТЕЛЬ ESP2	60 А	-
SB03	ПРЕДОХРАНИТЕЛЬ ESP1	40 А	-
SB04	ПРЕДОХРАНИТЕЛЬ ОБОГРЕВАТЕЛЯ ЗАДНЕГО СТЕКЛА	30 А	-
SB05	ПРЕДОХРАНИТЕЛЬ СТАРТЕРА	30 А	-

* – функция может полностью или частично отсутствовать в комплектации Вашего автомобиля

Обозначение предохранителя	Наименование	Сила тока	Примечание
SB06	ПРЕДОХРАНИТЕЛЬ ВЕНТИЛЯТОРА ОТОПИТЕЛЯ	40А	-
SB07	ПРЕДОХРАНИТЕЛЬ ОБОГРЕВА ВЕТРОВОГО СТЕКЛА	50А	-
SB08	ПРЕДОХРАНИТЕЛЬ TCU2*	30 А	-
SB09	ПРЕДОХРАНИТЕЛЬ PDM/RPDM	30 А	-
SB10	ПРЕДОХРАНИТЕЛЬ TCU1*	30 А	-
SB11	ПРЕДОХРАНИТЕЛЬ DDM/RDDM	30 А	-
SB12	ПРЕДОХРАНИТЕЛЬ IP_BOX В+	80 А	-
SB13	ПРЕДОХРАНИТЕЛЬ IP_BOX АСС/IG1	60 А	-
SB14	ПРЕДОХРАНИТЕЛЬ RML	50 А	-
EF01	ПРЕДОХРАНИТЕЛЬ НСА1 (7DCT)*	30 А	-
	ПРЕДОХРАНИТЕЛЬ TCU (8AT)	15 А	-
EF02	ПРЕДОХРАНИТЕЛЬ АСМ1 (8AT)	20 А	-
	ПРЕДОХРАНИТЕЛЬ НСА2 (7DCT)*	30 А	-
EF03	ПРЕДОХРАНИТЕЛЬ EMS В+	10 А	-
EF04	ПРЕДОХРАНИТЕЛЬ IP_BOX_IG2	25 А	-
EF05	ПРЕДОХРАНИТЕЛЬ АСМ2	20 А	-
EF06	ПРЕДОХРАНИТЕЛЬ ТОПЛИВНОГО НАСОСА	20 А	-
EF07	ПРЕДОХРАНИТЕЛЬ ЗВУКОВОГО СИГНАЛА	15 А	-
EF08	ПРЕДОХРАНИТЕЛЬ ЭЛЕКТРООБОРУДОВАНИЯ ДВИГАТЕЛЯ	10 А	-
EF09	ПРЕДОХРАНИТЕЛЬ КИСЛОРОДНОГО ДАТЧИКА	10 А	-
EF10	ПРЕДОХРАНИТЕЛЬ КАТУШЕК ЗАЖИГАНИЯ	15 А	-
EF11	ПРЕДОХРАНИТЕЛЬ БЛОКА EMS	20 А	-
EF12	ПРЕДОХРАНИТЕЛЬ EAV*	10 А	-
EF17	ПРЕДОХРАНИТЕЛЬ IG EPS	7,5 А	-

* – функция может полностью или частично отсутствовать в комплектации Вашего автомобиля

Обозначение предохранителя	Наименование	Сила тока	Примечание
EF18	ПРЕДОХРАНИТЕЛЬ IG ESP	7,5 А	-
EF19	ПРЕДОХРАНИТЕЛЬ IG EMS/TCU	7,5 А	-
EF21	ПРЕДОХРАНИТЕЛЬ BRK SW	10 А	-
EF22	ПРЕДОХРАНИТЕЛЬ L LOW LP	15 А	-
EF23	ПРЕДОХРАНИТЕЛЬ R LOW LP	15 А	-
EF24	ПРЕДОХРАНИТЕЛЬ L HIGH LP	15 А	-
EF25	ПРЕДОХРАНИТЕЛЬ R HIGH LP	15 А	-
EF26	ПРЕДОХРАНИТЕЛЬ А/С СОМ	10 А	-
EF28	ПРЕДОХРАНИТЕЛЬ ПЕРЕДНЕГО СТЕКЛОЧИСТИТЕЛЯ	30 А	-
EF29	ПРЕДОХРАНИТЕЛЬ IBS	5 А	-
EF30	ПРЕДОХРАНИТЕЛЬ ПЕРЕДНЕГО МОДУЛЯ ОБОГРЕВАТЕЛЯ 1	15 А	-
EF31	ПРЕДОХРАНИТЕЛЬ ПЕРЕДНЕГО МОДУЛЯ ОБОГРЕВАТЕЛЯ 2	15 А	-
EF32	ПРЕДОХРАНИТЕЛЬ УСИЛИТЕЛЯ МОЩНОСТИ	25 А	-
EF33	ПРЕДОХРАНИТЕЛЬ КАТУШКИ AGS/BLW RLY	10 А	-

Блок предохранителей в салоне

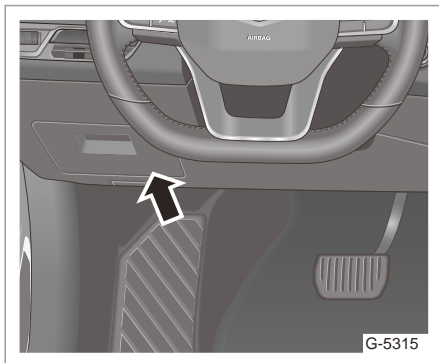

Блок предохранителей в салоне расположен в левой части приборной панели. Предохранители можно проверить, сняв отсек для хранения с приборной панели.

1

2

3

4

5

6

7

8

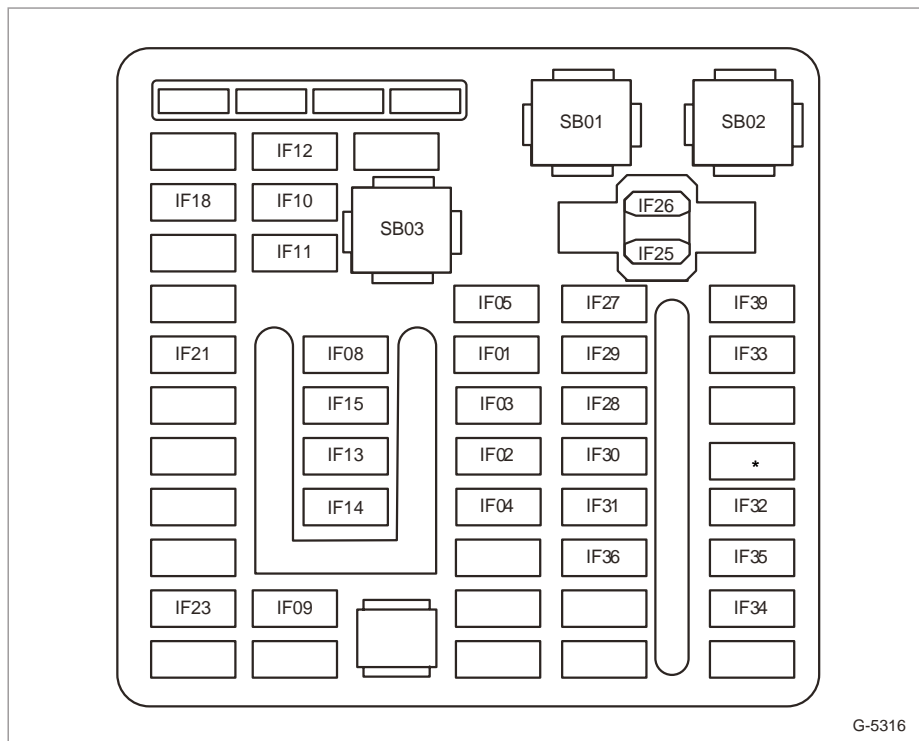

Обозначение предохранителя	Наименование	Сила тока	Примечание
IF01	ПЕРЕДНИЙ ПРЕДОХРАНИТЕЛЬ	15 А	-
IF02	ПРЕДОХРАНИТЕЛЬ USB	10 А	-
IF03	ПРЕДОХРАНИТЕЛЬ АСС DMS	7,5 А	-
IF04	ПРЕДОХРАНИТЕЛЬ АСС MMI	7,5 А	-
IF05	ПРЕДОХРАНИТЕЛЬ БАГАЖНОГО ОТДЕЛЕНИЯ	15 А	-
IF08	ПРЕДОХРАНИТЕЛЬ АСУ	5 А	-
IF09	ПРЕДОХРАНИТЕЛЬ EGSM IG1	7,5 А	-
IF10	ПРЕДОХРАНИТЕЛЬ ИРК IG1	10 А	-
IF11	ПРЕДОХРАНИТЕЛЬ СUP	10 А	-
IF12	ПРЕДОХРАНИТЕЛЬ ENG IG1	15 А	-

Обозначение предохранителя	Наименование	Сила тока	Примечание
IF13	ПРЕДОХРАНИТЕЛЬ GW IG1	7,5 A	-
IF14	ПРЕДОХРАНИТЕЛЬ СТЕКЛООМЫВАТЕЛЯ	15 A	-
*IF15	ПРЕДОХРАНИТЕЛЬ VCU IG1	10 A	-
IF18	ПРЕДОХРАНИТЕЛЬ HVAC IG2	7,5 A	-
*IF21	ПРЕДОХРАНИТЕЛЬ AFS	15 A	-
IF23	ПРЕДОХРАНИТЕЛЬ PAS IG2	10 A	-
IF25	ПРЕДОХРАНИТЕЛЬ IPK B+	10 A	-
IF26	ПРЕДОХРАНИТЕЛЬ MMI B+	15 A	-
IF27	ПРЕДОХРАНИТЕЛЬ EGSM B+	10 A	-
IF28	ПРЕДОХРАНИТЕЛЬ OBD	7,5 A	-
IF29	ПРЕДОХРАНИТЕЛЬ PEPS	10 A	-
*IF30	ПРЕДОХРАНИТЕЛЬ FACE	10 A	-
IF31	ПРЕДОХРАНИТЕЛЬ ПОДОГРЕВАТЕЛЯ ЗАДНИХ СИДЕНИЙ	10 A	-
IF32	ПРЕДОХРАНИТЕЛЬ КРЫШИ	30 A	-
IF33	ПРЕДОХРАНИТЕЛЬ 4WD	25 A	-
IF34	ПРЕДОХРАНИТЕЛЬ BCM-2	15 A	-
IF35	ПРЕДОХРАНИТЕЛЬ ДИСПЛЕЯ	10 A	-
IF36	ПРЕДОХРАНИТЕЛЬ BRK SW	10 A	-
IF39	ПРЕДОХРАНИТЕЛЬ ЭЛЕКТРОПРИВОДА ПАССАЖИРСКОГО СИДЕНЬЯ	30 A	-
SB01	ПРЕДОХРАНИТЕЛЬ PTG	30 A	-
SB02	ПРЕДОХРАНИТЕЛЬ ЭЛЕКТРОПРИВОДА ВОДИТЕЛЬСКОГО СИДЕНЬЯ	30 A	-
SB03	ПРЕДОХРАНИТЕЛЬ BCM-1	25A	-

* – функция может полностью или частично отсутствовать в комплектации Вашего автомобиля

Проверка и замена предохранителя

1. Выключите все электрическое оборудование и убедитесь, что выключатель зажигания находится в положении OFF. Отсоедините провод от отрицательного вывода аккумуляторной батареи.

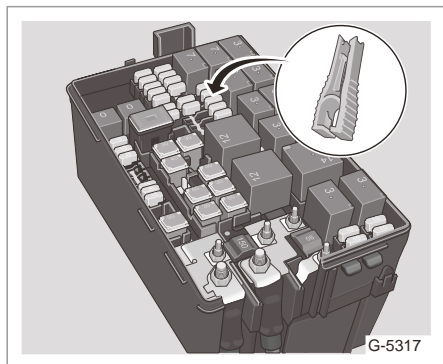

2. Одним концом съемных щипцов зажмите головку предохранителя и потяните ее, чтобы снять предохранитель. Для выявления перегоревших предохранителей проверьте металлические провода на наличие оплавления.
3. Замените перегоревший предохранитель новым предохранителем с тем же номиналом. Если предохранитель перегорает сразу же после установки, как можно скорее обратитесь в авторизованный сервисный центр Knewstar для выполнения технического обслуживания.

Лампы

Замена ламп

Для замены ламп обычно необходимо снять некоторые детали автомобиля, поэтому для этого требуются профессиональные навыки. Лампы, доступ к которым возможен только из моторного отсека, более опасны и трудны в обращении из-за наличия горячих и движущихся деталей в моторном отсеке.

Как можно скорее обратитесь в авторизованный сервисный центр Knewstar для выполнения технического обслуживания и замены ламп.

Технические характеристики ламп

Наименование элемента	Наименование лампы	Тип лампы	Мощность
Передняя блок-фара	Фара дальнего света	LED	-
	Фара ближнего света	LED	-
	Указатель поворота	LED	-
	Передний габаритный фонарь	LED	-
	Дневной ходовой огонь	LED	-
Задний комбинированный фонарь (тип I)	Задний габаритный огонь	LED	-
	Задний указатель поворота	LED	-
	Стоп-сигнал	LED	-
Задний комбинированный фонарь (тип II)	Задний габаритный огонь	LED	-
	Указатель поворота	LED	-
Задний противотуманный фонарь	Задний противотуманный фонарь	LED	-
Дополнительный стоп-сигнал	Дополнительный стоп-сигнал	LED	-
Фонарь подсветки номерного знака	Фонарь подсветки номерного знака	LED	-

1

2

3

4

5

6

7

8

Устранение неисправностей автомобиля

Перегрев двигателя

Перегрев двигателя означает, что температура охлаждающей жидкости двигателя слишком высокая. Если индикатор, предупреждающий о высокой температуре охлаждающей жидкости двигателя, мигает, это означает, что двигатель перегрет, и необходимо выполнить следующие действия:

1. Осторожно уведите автомобиль с дороги в безопасное место, а затем остановите его и включите аварийную сигнализацию. Переведите рычаг коробки передач в положение парковки и задействуйте стояночный тормоз. Выключите кондиционер, если он работает.
2. Если из радиатора или расширительного бачка выходит охлаждающая жидкость или пар, заглушите двигатель. Откройте капот моторного отсека после того, как пар рассеется. Если охлаждающая жидкость или пар не выходят, оставьте двигатель работать и убедитесь в том, что вентилятор системы охлаждения работает. Если вентилятор не работает, выключите зажигание.
3. Проверьте целостность радиатора, шлангов и загляните под автомобиль, чтобы убедиться в отсутствии явных утечек охлаждающей жидкости. Помните, что капли воды, вытекающие из работающего кондиционера, являются признаком его нормальной работы.
4. Если произошла утечка охлаждающей жидкости, немедленно заглушите двигатель и как можно скорее обратитесь в сервисный центр Knewstar для выполнения технического обслуживания.
5. Если отсутствует утечка охлаждающей жидкости, проверьте расширительный бачок охлаждающей жидкости. Если

в расширительном бачке нет жидкости, долейте ее при остановленном двигателе до уровня между отметками MAX и MIN, затем закройте бачок, запустите двигатель и остановите его после того, как стрелка указателя температуры охлаждающей жидкости достигнет середины шкалы.

6. Когда температура охлаждающей жидкости снизится до нормальной, снова проверьте уровень охлаждающей жидкости в расширительном бачке. Если необходимо, долейте жидкость до уровня между отметками MAX и MIN. Существенная нехватка охлаждающей жидкости указывает на то, что в системе имеется утечка. Как можно скорее обратитесь в сервисный центр Knewstar для выполнения технического обслуживания.
7. Летом, после стоянки автомобиля, охлаждающий вентилятор обычно включается автоматически и работает на протяжении длительного времени. Это нормальное явление. После того как двигатель остынет и потребность в работе системы охлаждения упадет, вентилятор автоматически отключится.



Во избежание травм капот моторного отсека должен оставаться закрытым до тех пор, пока из него не перестанет выходить пар. Поток охлаждающей жидкости или пара означает высокое давление в двигателе. Не допускайте соприкосновения рук и одежды с приводным ремнем и вентилятором системы охлаждения при работающем двигателе (даже если ремень не вращается). Не снимайте крышку радиатора при высокой температуре двигателя и радиатора. Горячий пар и жидкость, выброшенные из горловины радиатора, могут причинить тяжелую травму. ◀

Самопроизвольная остановка двигателя

1. Медленно снизьте скорость автомобиля, продолжайте движение по прямой, осторожно уведите автомобиль с полосы движения и остановитесь в безопасном месте на обочине.
2. Включите аварийную сигнализацию.
3. Попробуйте запустить двигатель повторно.

Если двигатель не запускается, см. раздел «Двигатель не запускается» главы 5 «Запуск двигателя и вождение автомобиля».

 Если двигатель не работает, вспомогательные устройства тормозной системы и рулевого управления также не функционируют. Поэтому осуществлять управление и торможение будет сложнее, чем обычно. ◀

Если автомобиль застрял

Если автомобиль застрял в снегу, грязи, песке или в другом мягком грунте, выполните следующие действия, чтобы высвободить автомобиль:

1. Поверните рулевое колесо влево и вправо, чтобы расчистить область вокруг передних колес.
2. Выполните несколько попеременных движений автомобиля вперед/назад. По возможности старайтесь не допускать пробуксовки колес. Плавно нажимайте на педаль акселератора.
3. Если после нескольких попыток высвободить автомобиль не удастся, необходимо выполнить буксировку.

 Перед тем, как перемещать застрявший автомобиль, проверьте, нет ли вокруг него людей или препятствий. Во время выполнения работ автомобиль может внезапно двинуться вперед или назад, что может привести к его повреждению. ◀

 Чтобы во время раскачивания автомобиля не допустить повреждения коробки передач и других компонентов, необходимо соблюдать следующие меры предосторожности:

- Не нажимайте на педаль акселератора до тех пор, пока коробка передач полностью не переключится на передачу переднего или заднего хода.
- Не допускайте работы двигателя на холостом ходу и чрезмерной пробуксовки колес.
- Если автомобиль не удастся высвободить после продолжительного раскачивания, необходимо использовать другие методы, например, буксировку. ◀

1

2

3

4

5

6

7

8

Система экстренного реагирования на дорожно-транспортные происшествия*

Система. Общие сведения

Система использует встроенный контроллер, отслеживающий сигналы раскрытия подушки безопасности и выполняемые вручную пользователем экстренные вызовы, и отправляет данные о местоположении автомобиля (информацию GPS и подтвержденную оценку), направлении движения автомобиля, данные автомобиля (номер VIN, тип транспортного средства, тип питания) и т. д. в центр управления через сеть 2G/3G/4G для направления к месту аварии соответствующих экстренных служб.

Система экстренного реагирования на дорожно-транспортные происшествия*

К системам экстренного реагирования на дорожно-транспортные происшествия относятся бортовой контроллер, спутниковая навигационная система GLONASS/GPS, диспетчерский центр ЭРА-ГЛОНАСС, центр обработки телефонных вызовов службы 112 и аварийно-спасательные службы. При возникновении дорожно-транспортного происшествия бортовой контроллер собирает информацию от датчиков автомобиля, а также информацию о широте и долготе, и загружает ее в центр общественной безопасности, в то же время осуществляется голосовой звонок. Центр принимает звонок водителя или пассажира, анализирует поступившую информацию для определения характера аварии и связывается со спасательной службой.

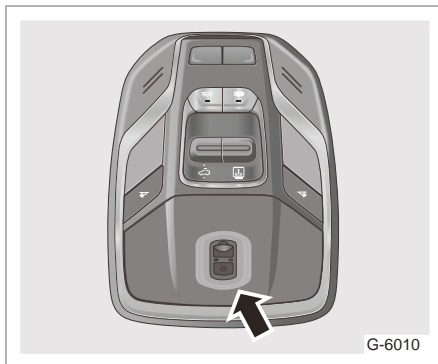

1. Микрофон для осуществления экстренного вызова
2. Кнопка SOS
3. Индикатор SOS

Система вызова служб экстренного реагирования

Включение

Существует два способа запустить систему экстренного вызова.

- Если бортовой контроллер получает сигнал о столкновении или перевороте автомобиля, бортовой контроллер автоматически инициирует экстренный вызов.
- Нажмите кнопку SOS, чтобы вручную инициировать экстренный вызов.

* – функция может полностью или частично отсутствовать в комплектации Вашего автомобиля

Выключение

Как только центр экстренных вызовов отвечает на экстренный вызов, вы не сможете прервать звонок, он может быть прекращен только центром экстренных вызовов. Если никто не ответил на экстренный вызов, вы можете отменить звонок, используя кнопку SOS.

 Когда система экстренного вызова используется в местах с плохой связью, таких как мосты, горы, туннели и подземные стоянки, качество звука и речи может быть снижено. ◀

 Бортовой контроллер системы экстренного вызова оснащен резервным источником питания. Если он неисправен, проконсультируйтесь с дилером и своевременно выполните ремонт. ◀

 Если загорается индикатор SOS, обратитесь в авторизованный сервисный центр Knewstar для выполнения технического обслуживания. Это позволит гарантировать надлежащую работу системы в чрезвычайной ситуации. ◀

Индикатор SOS

Индикатор SOS отображает рабочее состояние системы и состояние резервной батареи. Обращайте внимание на состояние индикатора SOS при ежедневном вождении и использовании системы вызова служб экстренного реагирования.

Техническое обслуживание

Регулярное техническое обслуживание

 Для содержания автомобиля в исправном состоянии необходимо соблюдать периодичность работ по обслуживанию, проверке и ремонту, а также использовать рекомендованные к применению масла, рабочие жидкости и смазки в соответствии с требованиями, приведенными в настоящем руководстве. На устранение любых повреждений, возникших по причине несоблюдения графика технического обслуживания, гарантия не распространяется.

Надлежащее техническое обслуживание автомобиля благотворно влияет как на состояние автомобиля, так и на окружающую среду. Важно выполнять все рекомендованные работы по техническому обслуживанию. Ненадлежащее техническое обслуживание автомобиля может отрицательно влиять на качество окружающего воздуха. Ненадлежащий уровень рабочей жидкости или несоответствующее давление воздуха в шинах может привести к увеличению количества автомобильных выбросов. В целях защиты окружающей среды и поддержания автомобиля в исправном состоянии надлежащим образом выполняйте его техническое обслуживание. ◀

 Если автомобиль эксплуатируется в любых из перечисленных ниже условий, в целях обеспечения безопасности рекомендуется соответствующим образом увеличить количество пунктов технического обслуживания или же сократить интервал между плановыми обслуживаниями:

- Автомобиль постоянно совершает поездки на короткие расстояния (менее 10 километров) при холодном двигателе (после остановки, длившейся более 1 часа);

- Продолжительное использование автомобиля при температуре окружающего воздуха выше 30 °C или ниже -15 °C;
- Длительная работа на холостом ходу или продолжительные поездки на большие расстояния с низкой скоростью;
- Непрерывное высокоскоростное длительное вождение;
- Вождение с частыми остановками по городским дорогам с напряженным уличным движением;
- Частая езда по песчаным или пыльным дорогам;
- Частая езда по ухабистым, грязным или покрытым талым снегом дорогам;
- Автомобиль часто используется в качестве специального транспорта, например, такси или полицейской машины;
- Использование топлива, которое не соответствует требованиям качества.

Если автомобиль используется в тяжелых условиях, рекомендуется увеличить частоту обслуживания следующих компонентов или сократить интервал между обслуживаниями: моторное масло, масляный фильтр, воздушный фильтр, приводной ремень и т. д. ◀

 Для обеспечения безопасности вашего автомобиля в том случае, если он часто совершает поездки на короткие расстояния (менее 10 км) или частые кратковременные поездки в холодных и суровых условиях (-15 °C и ниже), рекомендуется поддерживать работу двигателя на повышенных оборотах при нормальной температуре охлаждающей жидкости в соответствии с фактической ситуацией. ◀

Соблюдение графика технического обслуживания

Мы хотим, чтобы ваш автомобиль оставался в хорошем состоянии, но мы не знаем, какой у вас стиль вождения.

1

2

3

4

5

6

7

8

Условия эксплуатации автомобиля многообразны, поэтому требования к техническому обслуживанию отличаются.

Возможно, в вашем случае понадобится чаще обычного проверять состояние тех или иных компонентов и выполнять замену расходных материалов.

Пожалуйста, прочитайте следующий материал и обратите внимание на ваш стиль вождения. Для получения консультации по вопросам поддержания автомобиля в исправном состоянии обратитесь в авторизованный сервисный центр Knewstar. Приведенный график технического обслуживания рассчитан на автомобили следующих категорий:

- Автомобили, используемые для перевозки пассажиров и грузов в пределах предписанных норм загрузки.
- Автомобили, эксплуатируемые на дорогах приемлемого качества при соблюдении законодательных и нормативных скоростных ограничений.

 Работы по техническому обслуживанию автомобиля могут представлять опасность. Пытаясь выполнить определенные операции по техническому обслуживанию, неподготовленный человек может получить тяжелую травму. Самостоятельно выполнять техническое обслуживание можно только в том случае, если вы располагаете базовыми знаниями о техническом обслуживании, а также необходимыми инструментами и оборудованием. Если вы не уверены, обратитесь в авторизованный сервисный центр Knewstar для проведения технического обслуживания. ◀

Некоторые работы по техническому обслуживанию весьма сложны. Если вы в достаточной мере не располагаете опытом, навыками и оборудованием, необходимыми для проведения технического обслуживания, поручите эту работу специалистам авторизованного сервисного центра Knewstar.

При обслуживании автомобиля используйте подходящие жидкости и смазочные

материалы, см. «Рекомендованные жидкости и их объемы» в главе 8 «Технические данные». Прежде чем управлять автомобилем, все соответствующие детали должны быть заменены, а все необходимые ремонтные работы должны быть завершены. Как можно скорее обратитесь в авторизованный сервисный центр Knewstar для выполнения технического обслуживания.

 Используйте рекомендуемое к применению топливо. См. раздел «Топливная система» в главе 5 «Запуск двигателя и вождение автомобиля». ◀

Журнал технического обслуживания

Для получения более подробной информации см. руководство по гарантийному и техническому обслуживанию. После выполнения очередных работ по техническому обслуживанию в сервисном центре Knewstar обязательно проследите за тем, чтобы в сервисной книжке была проставлена подпись и печать ответственного лица.

Контроль токсичности выхлопных газов

Ваш автомобиль оснащен устройством снижения уровня выбросов выхлопных газов и топливных паров, которое соответствует требованиям законодательства. Неправильные настройки двигателя могут отрицательно сказаться на выбросах выхлопных газов, характеристиках двигателя и расходе топлива, а также могут стать причиной повышения температуры, что может привести к повреждению каталитического нейтрализатора и двигателя.

 Замена, модификация и настройка такого устройства владельцем или обслуживающим персоналом без получения соответствующего разрешения запрещено. Нельзя вносить какие-либо изменения в настройки двигателя, так как это повлияет на показатели выбросов автомобиля. ◀

Замена тормозной жидкости

Для замены тормозной жидкости см. график технического обслуживания, указанный в руководстве по гарантийному и техническому обслуживанию. Своевременно проверяйте и заменяйте тормозную жидкость в авторизованном сервисном центре Knewstar.

Техническое обслуживание, выполняемое владельцем

☐ При значительном или внезапном падении уровня жидкости или обнаружении неравномерного износа шин незамедлительно обратитесь в авторизованный сервисный центр Knewstar для выполнения технического обслуживания. ◀

В дополнение к работам по техническому обслуживанию, упомянутым выше, водитель должен регулярно выполнять базовые проверки. Ниже перечислены некоторые из них.

- Работоспособность ламп, звуковых сигналов, стеклоочистителей, стеклоомывателя и предупреждающих индикаторов.
- Работоспособность ремней безопасности и тормозов.
- Внешний осмотр днища автомобиля на наличие потеков рабочих жидкостей, которые указывают на утечку.
- Внешний вид шин.
- Уровень моторного масла.
- Уровень охлаждающей жидкости.
- Уровень тормозной жидкости.
- Уровень омывающей жидкости в бачке.
- Состояние шин и давление воздуха в них.
- Работа системы кондиционирования воздуха.

i Если вы часто водите автомобиль на высокой скорости в течение длительного времени, вам следует регулярно проверять моторное масло. ◀

Восемь правил для предотвращения внезапного возгорания автомобиля



G-5497

1. Не храните горючие вещества в автомобиле. Горючие и взрывоопасные предметы (зажигалки и т. д.) могут взорваться из-за высокой температуры окружающей среды и, таким образом, стать причиной пожара.
2. Не допускайте прямого контакта выхлопных газов с листвой или травой во время парковки. Если выхлопная труба забьется листьями или ветками, может возникнуть пожар.
3. Не устанавливайте осветительные приборы неоригинальной конструкции. Осветительные приборы большой мощности могут вызвать перегрузку электрической цепи, что приведет к короткому замыканию и возгоранию электропроводки.



G-5496

1

2

3

4

5

6

7

8

4. При установке мультимедийной системы и добавлении проводов тепло, выделяемое в местах соединения проводов разного сечения, может привести к возгоранию.
5. Не используйте лампы, отличные от рекомендованных. При использовании ламп, мощность которых превышает номинальную, нагрузка на провод может быть чрезмерной, что приведет к пожару.
6. Не удерживайте педаль акселератора в нажатом положении длительное время на неподвижном автомобиле. Иначе глушитель перегреется и вызовет воспламенение горючих материалов на земле.
7. Не допускайте загрязнения моторного отсека моторным маслом (требуется регулярный осмотр). Остатки моторного масла, а также куски бумаги или листья, налипшие на мотор, также могут вызвать возгорание, поэтому необходимо содержать моторный отсек в чистоте.
8. После курения убедитесь, что окурок полностью погас. Если окурок не погаснет полностью, это может привести к возгоранию.

Ядовитые жидкости

Жидкости, используемые в автомобиле, ядовиты. Не глотайте их и не допускайте их контакта с открытыми ранами.

К ядовитым жидкостям относятся: кислота в аккумуляторной батарее, антифриз, тормозная жидкость и омывающая жидкость. В целях вашей безопасности прочитайте и следуйте всем инструкциям, приведенным на этикетках и емкостях с рабочими жидкостями.

Отработанное моторное масло

Длительный контакт с моторным маслом может вызвать серьезные кожные болезни, включая дерматит и рак кожи. Тщательно мойте руки после контакта с моторным маслом. Отработанное моторное масло нельзя сливать самовольно, чтобы не загрязнять окружающую среду.

Моторный отсек

Капот моторного отсека

Открытие капота моторного отсека

Откройте капот моторного отсека следующим образом:

1. Дважды потяните за ручку открывания моторного отсека с данным значком в нижней левой части приборной панели со стороны водителя.

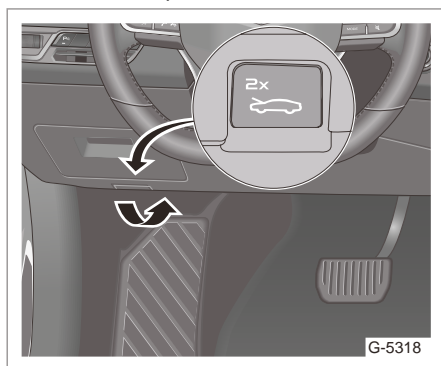

2. Немного приподнимите капот моторного отсека — под действием боковых пневматических упор капот откроется до максимального положения.



Закрывание капота моторного отсека

i Прежде чем закрыть капот моторного отсека проверьте, не остались ли в нем какие-либо инструменты, ветошь и т. д., и убедитесь, что крышки всех заправочных горловин закрыты. ◀

Нажмите на капот моторного отсека, пока не услышите характерный щелчок, указывающий на то, что капот заперт.

После закрывания капота моторного отсека убедитесь, что он надежно заперт, потянув его вверх за передний край.

! Не ездите на автомобиле, если его капот полностью не заперт. Капот моторного отсека может внезапно открыться и ограничить обзор водителю, что может привести к повреждению автомобиля или другого имущества, травмам и даже смерти. ◀

1

2

3

4

5

6

7

8

Моторный отсек



1. Расширительный бачок с охлаждающей жидкостью
2. Крышка маслосливной горловины двигателя
3. Бачок с тормозной жидкостью
4. Аккумуляторная батарея
5. Блок предохранителей в моторном отсеке
6. Воздушный фильтр двигателя
7. Бачок с омывающей жидкостью

 Любые детали в моторном отсеке должны соответствовать определенным температурным требованиям нельзя перемещать детали по желанию. Детали могут иметь недостаточную термостойкость из-за изменений температурного поля или различных материалов, что приведет к термическому повреждению. ◀

 Летом, при высокой температуре, после остановки автомобиля и выключения двигателя вентилятор системы охлаждения может работать в течение нескольких минут, что является нормальным явлением, не требующим особого внимания.

Моторное масло и фильтрующий элемент

Проверка уровня и долив моторного масла

Рекомендуется проверять уровень моторного масла при каждой заправке. Для получения точных показаний моторное масло должно быть остывшим, а автомобиль должен стоять на ровной поверхности. Двигатель оснащен датчиком уровня моторного масла, данный уровень отображается на комбинации приборов.

1. Запустите двигатель автомобиля. Если загорается контрольная лампа низкого давления масла, это может указывать на слишком низкий уровень масла в двигателе.
2. Заглушите двигатель, открутите крышку маслозаливной горловины и залейте моторное масло.
3. Подождите 10 минут, снова запустите двигатель автомобиля и проверьте уровень масла с помощью настроек на комбинации приборов. Если давление масла низкое, добавьте необходимое количество моторного масла.
4. После добавления масла закройте крышку маслозаливной горловины.

 Если после добавления достаточного количества моторного масла контрольная лампа низкого давления масла все еще горит, возможны другие неисправности системы – обратитесь в авторизованный сервисный центр Knewstar для выполнения технического обслуживания. ◀

В период обкатки двигатель может потреблять больше моторного масла. Это нормальное явление. Выполняйте техническое обслуживание двигателя в соответствии с руководством по гарантийному и техническому обслуживанию. Используйте моторное масло, рекомендованное компанией Knewstar, см. раздел «Рекомендованные рабочие жидкости и их

объемы» главы 8 «Технические данные». Если возникает подозрение на повышенный расход масла (более 1 л на 1000 км пробега), обратитесь в авторизованный сервисный центр Knewstar для проведения проверки.



Утилизируйте использованное моторное масло в соответствии с действующими законами о защите окружающей среды. ◀

Воздушный фильтр двигателя со сменным фильтрующим элементом

Воздушный фильтр двигателя со сменным фильтрующим элементом расположен в моторном отсеке со стороны водителя.

Периодичность проверки воздушного фильтра двигателя со сменным фильтрующим элементом

Периодичность проверки воздушного фильтра двигателя со сменным фильтрующим элементом указана в руководстве по гарантийному и техническому обслуживанию.

Чтобы проверить воздушный фильтр, снимите фильтрующий элемент с автомобиля и слегка потрясите его, чтобы вытряхнуть пыль и грязь. Если на фильтрующем элементе все еще осталась грязь, замените его на новый.

1

2

3

4

5

6

7

8

Замена фильтрующего элемента воздушного фильтра двигателя

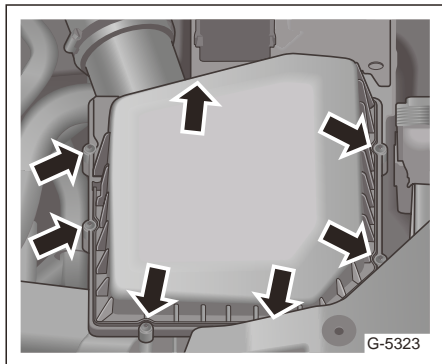



1. Откройте капот моторного отсека.
2. Снимите кожух двигателя.
3. Снимите впускной патрубок воздушного фильтра.
4. Снимите впускной шланг двигателя в сборе.
5. Отверните болты крепления воздушного фильтра двигателя, затем снимите воздушный фильтр в сборе.
6. Отверните соединительные винты между верхней и нижней частями корпуса воздушного фильтра и достаньте фильтрующий элемент.
7. Осмотрите его на наличие загрязнения со стороны впуска. Если фильтрующий элемент загрязнен, продуйте его сжатым воздухом с выпускной стороны или замените фильтрующий элемент.
8. Вставьте фильтрующий элемент и установите верхнюю и нижнюю части корпуса воздушного фильтра.
9. Затяните болты, чтобы зафиксировать крышку на месте.

Система охлаждения двигателя

Система охлаждения. Общие сведения

Охлаждающая жидкость в новых автомобилях не только обеспечивает защиту от замерзания при низких температурах, но и защищает все компоненты системы охлаждения от коррозии. Она также предотвращает образование отложений и значительно повышает температуру кипения охлаждающей жидкости.

 Нельзя заменять охлаждающую жидкость другими жидкостями. Рекомендуется использовать охлаждающую жидкость той марки, которая рекомендуется производителем. ◀

 Охлаждающие вентиляторы также могут стать причиной травмы, даже если двигатель не работает, поэтому держите руки, одежду и инструменты на расстоянии от лопастей охлаждающего вентилятора. ◀

 Радиатор, шланги и другие детали могут сильно нагреваться при работе двигателя. Не прикасайтесь к этим компонентам во избежание ожога. Не эксплуатируйте двигатель, если имеется утечка охлаждающей жидкости. Работа двигателя может привести к тому, что охлаждающая жидкость полностью вытечет. Это может повредить двигатель, а вы можете получить ожог. Поэтому все утечки должны быть устранены перед началом вождения. ◀

 Утилизируйте использованную охлаждающую жидкость в соответствии с действующими законами о защите окружающей среды. ◀

Проверка уровня охлаждающей жидкости

При проверке уровня охлаждающей жидкости автомобиль должен находиться на горизонтальной площадке. Проверьте, чтобы уровень охлаждающей жидкости в расширительном бачке находился между отметками MAX и MIN. Если охлаждающая жидкость в расширительном бачке кипит, не предпринимайте никаких действий, пока она не остынет. Если уровень охлаждающей жидкости ниже отметки MIN, долейте охлаждающую жидкость в расширительный бачок в соответствии с установленной процедурой.

Долив охлаждающей жидкости

Прежде чем открывать герметичную крышку расширительного бачка охлаждающей жидкости, убедитесь в том, что система охлаждения (включая крышку расширительного бачка и верхний шланг радиатора) полностью остыла.

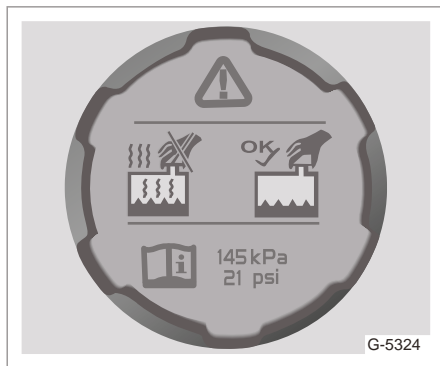

1. Медленно поверните герметичную крышку против часовой стрелки. Открывайте крышку только после того, как характерный шипящий звук прекратится. Звук указывает на то, что в бачке сохраняется давление.
2. Продолжая поворачивать крышку, снимите ее.

⚠ Пар и кипящая жидкость в системе охлаждения, находящейся под давлением, могут выплеснуться и вызвать серьезные ожоги. Система охлаждения работает под давлением, поэтому даже при незначительном открывании крышки бачка возможен выброс кипящей жидкости. Не откручивайте герметичную крышку, если детали системы охлаждения, включая крышку расширительного бачка, не остыли. Если нужно открыть герметичную крышку, подождите, пока система охлаждения и герметичная крышка расширительного бачка остынут. ◀

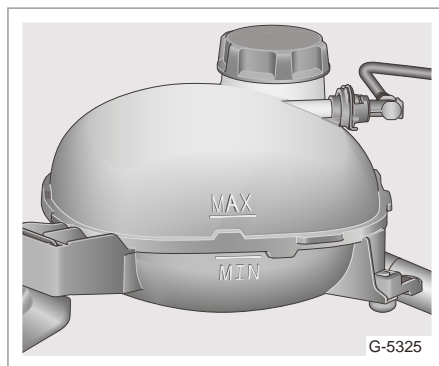

3. Заливайте необходимое количество охлаждающей жидкости в расширительный бачок, пока ее уровень не окажется между отметками MAX и MIN.

⚠ При проливе охлаждающей жидкости на детали горячего двигателя можно получить ожог. Охлаждающая жидкость содержит этиленгликоль. Если температура детали достаточно высокая, этиленгликоль может воспламениться. Поэтому не допускайте попадания брызг охлаждающей жидкости на горячие детали, например, двигатель. ◀

⊠ Не смешивайте и не используйте охлаждающие жидкости разных марок и с разными характеристиками. Охлаждающие жидкости разных марок содержат разные типы консервантов, антикоррозионных присадок и других химических веществ. При их смешивании может прои-

зойти химическая реакция, что приведет к образованию отложений, накипи, коррозии и т. д., что, в свою очередь, повлияет на срок службы автомобиля. ◀

 Используйте охлаждающую жидкость на основе этиленгликоля, одобренную компанией Knewstar. Гарантия компании Knewstar не распространяется на повреждения или отказы, вызванные использованием некачественной охлаждающей жидкости или смеси охлаждающих жидкостей, не соответствующих требованиям. ◀

4. Откройте крышку расширительного бачка охлаждающей жидкости, запустите двигатель и дайте ему поработать до тех пор, пока верхний шланг радиатора не начнет нагреваться. Обращайте внимание на вентилятор охлаждения двигателя. В это время уровень охлаждающей жидкости в расширительном бачке может упасть. Если уровень охлаждающей жидкости находится ниже отметки MIN, добавьте необходимое количество охлаждающей жидкости в расширительный бачок, пока уровень жидкости не установится между отметками MAX и MIN.

5. Установите на место крышку. Убедитесь, что герметичная крышка плотно затянута.

 Если герметичная крышка не будет плотно затянута, может произойти утечка охлаждающей жидкости и повреждение двигателя. Убедитесь, что крышка затянута надлежащим образом. Существенное понижение уровня охлаждающей жидкости в течение короткого промежутка времени может быть следствием утечки в системе охлаждения. Как можно скорее обратитесь в сервисный центр Knewstar для выполнения технического обслуживания. ◀

Тормозная система

Тормозная система. Общие сведения

Автомобиль с хорошими тормозными характеристиками способен быстро замедлить скорость или вовремя остановиться за очень короткое время при нажатии на педаль тормоза на любой скорости движения. Эффективное торможение играет очень важную роль в повышении средней скорости автомобиля и обеспечении безопасности движения. Изношенная тормозная колодка не может обеспечить эффективное торможение автомобиля. Степень износа тормозной колодки в основном зависит от условий эксплуатации и манеры вождения. Если вы водите автомобиль в городе или ездите в основном на короткие расстояния, рекомендуется увеличить частоту проверок толщины тормозных колодок при выполнении технического обслуживания в соответствии с графиком, указанным в руководстве по гарантийному и техническому обслуживанию.

Для замены см. график технического обслуживания, указанный в руководстве по гарантийному и техническому обслуживанию. Если тормозная жидкость слишком долго находится в тормозной системе, при торможении в трубопроводах системы может возникнуть воздушная пробка, что значительно снизит эффективность торможения.

 Не применяйте резкое торможение при движении автомобиля по узкой дороге, в дождь или по дороге, покрытой снегом, льдом или грязью.

Перед движением на затяжном спуске необходимо включить пониженную передачу и по возможности использовать торможение двигателем для контроля скорости автомобиля, а также своевременно использовать рабочее торможение; при этом движение на нейтральной передаче строго запрещено.

После движения автомобиля по воде слегка нажмите на педаль тормоза несколько раз, чтобы удалить воду с тормозных колодок и восстановить эффективность тормозов. ◀

 Заменяйте тормозные колодки в сервисном центре Knewstar, чтобы обеспечить оптимальное трение между тормозной колодкой и тормозным диском и свести к минимуму их износ. В течение первых 200–300 км новые тормозные колодки обладают не лучшими фрикционными характеристиками. Именно поэтому необходима приработка тормозных колодок. На этом этапе эффективность торможения несколько снижается. Эффективность можно повысить, увеличив усилие, прикладываемое к педали тормоза. Недавно замененная тормозная колодка также должна пройти обкатку в соответствии с указанными выше требованиями.

Во время вождения не приближайтесь слишком близко к другим транспортным средствам и избегайте ситуаций, требующих экстренного торможения. При использовании новых шин и/или новых тормозных колодок будьте особенно осторожны во время вождения, чтобы предотвратить такие ситуации и избежать дорожно-транспортных происшествий. ◀

Ход педали тормоза

Если педаль тормоза не может вернуться на нормальную высоту или ее ход увеличивается слишком быстро, как можно скорее обратитесь в авторизованный сервисный центр Knewstar для выполнения проверки и обслуживания.

Замена деталей и компонентов тормозной системы

Тормозная система автомобиля имеет сложную конструкцию. К качеству многих деталей и компонентов предъявляются очень высокие требования, они должны точно соответствовать друг другу для достижения идеального тормозного эффекта. Во время замены деталей тормозной системы убедитесь в том, что используете одобренные детали, иначе тормоза могут работать ненадлежащим образом. Если установлена какая-либо неподходящая деталь, ожидаемая эффективность торможения не будет достигнута.

Тормозная жидкость

В бачок для тормозной жидкости следует заливать только тормозную жидкость марки DOT4.

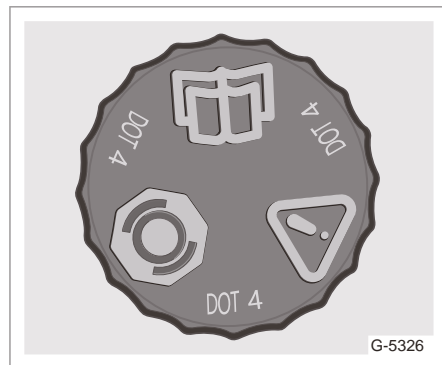



Существует две причины, по которым уровень тормозной жидкости в бачке может снижаться.

1. Уровень тормозной жидкости может понизиться вследствие нормального износа тормозных колодок. Уровень тормозной жидкости восстановится после установки новых тормозных колодок.
2. Уровень тормозной жидкости может снижаться также в результате утечки тормозной жидкости в гидравлической системе тормозов. Тогда необходимо отремонтировать тормозную систему,

так как утечка тормозной жидкости может привести к отказу тормозов.

 Если добавить слишком много тормозной жидкости, она может пролиться на двигатель, что может вызвать возгорание, если двигатель очень горячий. Это может привести к ожогам, а также к повреждению автомобиля. Поэтому заливать тормозную жидкость можно только после того, как закончен ремонт гидравлической тормозной системы. ◀

 Когда уровень тормозной жидкости станет низким, загорится предупреждающий индикатор неисправности тормозной системы. ◀

 Проблему утечки невозможно устранить простой доливкой тормозной жидкости. Если тормозную жидкость доливать по мере износа тормозных колодок, то после установки новых тормозных колодок количество тормозной жидкости в бачке будет избыточным. Доливайте или удаляйте тормозную жидкость по мере необходимости только после того, как будет завершен ремонт гидравлической системы тормозов. Когда уровень тормозной жидкости станет низким, загорится предупреждающий индикатор неисправности тормозной системы. ◀

 Пролив тормозной жидкости на окрашенные поверхности автомобиля может привести к повреждению лакокрасочного покрытия. Не допускайте попадания тормозной жидкости на автомобиль. Если же пролива избежать не удалось, немедленно смойте тормозную жидкость водой. ◀

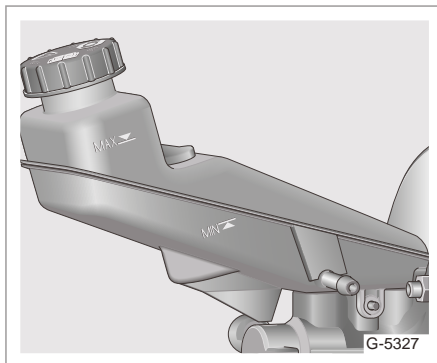

Уровень тормозной жидкости должен находиться между метками MAX и MIN.

 Использование ненадлежащей тормозной жидкости может привести к серьезному повреждению деталей гидравлической тормозной системы. Например, попадание всего нескольких капель минерального масла, например, моторного, в гидравлическую тормозную систему может привести к настолько серьезному повреждению компонентов данной системы, что их придется заменить. Поэтому не доливайте в систему жидкость ненадлежащего типа. ◀

Усилитель рулевого управления

Электрический усилитель рулевого управления (EPS)

Работа системы рулевого управления является одним из ключевых факторов в автомобиле. Эффективность системы рулевого управления напрямую влияет на устойчивость автомобиля. Она играет важную роль в безопасном управлении автомобилем, снижении количества дорожно-транспортных происшествий и защите водителя.

Для корректной работы электрического усилителя необходимо постоянное присутствие реактивного усилия на рулевом колесе, поэтому никогда не убирайте руки с рулевого колеса во время движения.

Для работы электрического усилителя рулевого управления (EPS) используется электроэнергия, а в особых случаях включается функция термической защиты. При этом электрическая мощность снижается, чтобы предотвратить повреждение системы EPS вследствие слишком высокой температуры.

Если рулевое управление затруднено, но индикатор предупреждения о неисправности системы EPS не горит (в это время активна функция термической защиты), переместите автомобиль в безопасное место, подождите 30 минут, и температура системы вернется к нормальной, после чего работа усилителя может быть восстановлена.

Если рулевое управление затруднено или на комбинации приборов загорается индикатор неисправности системы EPS, как можно скорее обратитесь в авторизованный сервисный центр Knewstar для выполнения технического обслуживания.

Передняя блок-фара

Запотевание передних фар



Не допускается абразивное воздействие (полировка и т. п.) на внешнюю поверхность обтекателя фары, так как при этом повреждается защитное покрытие поверхности обтекателя, что приводит к скорой деградации его материала под действием внешних условий. Это не покрывается гарантией. ◀

Фары имеют вентилируемую конструкцию, адаптированную к нормальному изменению давления в фарах. Запотевание является нормальным явлением, которое обусловлено конструкцией фары. Если при низкой температуре окружающей среды внутрь фары через вентиляционные отверстия попадает влага, это может привести к ее запотеванию. При запотевании на внутренней поверхности рассеивателя фары образуется тонкий слой водяного тумана. При нормальных условиях эксплуатации конденсат, образующийся в блок-фарах, удаляется в процессе поездки или через некоторое время после включения фар, для ускорения удаления конденсата из фар рекомендуется поездка с включенным ближним светом. Допустимы следующие состояния фар:

- Тонкий слой тумана (мелкие капли).
- Туман покрывает менее 50 % рассеивателя блок-фары.

Следующие состояния недопустимы (они обычно вызваны попаданием воды внутрь фар):

- Вода в блок-фарах.
- Большое количество капель воды или разводов от воды на рассеивателе блок-фары.

В случае любого из перечисленных выше неприемлемых условий обратитесь в сервисный центр Knewstar для выполнения технического обслуживания.

1

2

3

4

5

6

7

8

Аккумуляторная батарея

Техническое обслуживание аккумуляторной батареи

Данный автомобиль оснащен аккумуляторной батареей, не требующей обслуживания. Расположение аккумуляторной батареи указано в разделе «Моторный отсек» настоящей главы.

 Выводы, клеммы и сопутствующие компоненты аккумуляторной батареи содержат свинец и соединения свинца, которые могут быть опасны для вашего здоровья. Поэтому после прикосновения к данным компонентам обязательно вымойте руки. ◀

Чтобы продлить срок службы аккумуляторной батареи и обеспечить нормальную работу электросистемы необходимо соблюдать следующие рекомендации:

- Избегайте перезарядки или длительной и глубокой разрядки аккумуляторной батареи.
- Когда напряжение аккумуляторной батареи становится недостаточным, загорается предупреждающий индикатор неисправности системы зарядки на комбинации приборов, и батарею следует своевременно зарядить вне автомобиля.
- Аккумуляторную батарею следует беречь от воздействия источников тепла и открытого огня. Обеспечьте достаточный уровень вентиляции во время зарядки или работы аккумуляторной батареи, чтобы предотвратить ожоги и травмы людей.
- Чтобы предотвратить длительную разрядку батареи током большой силы, время работы стартера при каждом запуске не должно превышать 15 секунд, а интервал между двумя последовательными запусками должен составлять не менее 30 секунд и не менее двух минут после более чем трех последовательных запусков.

- Батарея должна быть надежно закреплена в автомобиле. Это снижает уровень вибрации.
- Проверьте, надежно ли закреплены клеммы на выводах аккумуляторной батареи, чтобы предотвратить возникновение искр, которое может привести к взрыву аккумуляторной батареи. Отложения окислов и сульфатов на клеммах аккумуляторной батареи следует удалить, а сами клеммы следует покрыть техническим вазелином для предотвращения дальнейшей коррозии.

Во время движения в холодную погоду не допускайте полной разрядки аккумуляторной батареи во избежание замерзания электролита.

Проверка аккумуляторной батареи

В данном автомобиле установлена аккумуляторная батарея, не требующая технического обслуживания. По этой причине необходимость поддержания уровня электролита отсутствует.



Замена аккумуляторной батареи

Для замены следует использовать такую же аккумуляторную батарею (такого же типа и с такими же техническими характеристиками), которая была установлена на автомобиле изначально. Свяжитесь с авторизованный сервисный центр Knewstar для выполнения технического обслуживания, замены и установки аккумуляторной батареи.



После замены аккумуляторной батареи передайте снятую аккумуляторную батарею в сервисный центр Knewstar или в специальную организацию для утилизации в соответствии с действующими законами о защите окружающей среды. В аккумуляторной батарее присутствует едкая кислота, поэтому при транспортировке и хранении следите за тем, чтобы она располагалась лицевой стороной (где расположены выводы батареи) вверх. Будьте осторожны и не роняйте аккумуляторную батарею, дополнительное оборудование (например, противоугонная система) или хранение незапертого автомобиля могут ускорить процесс разряда батареи. ◀



Кислота, содержащаяся в аккумуляторной батарее, может вызвать ожоги и стать причиной образования взрывоопасного водорода. Вы можете получить серьезные травмы. Правила безопасного обращения с аккумуляторной батареей приведены в разделе «Запуск двигателя от внешнего источника питания» главы 6 «Действия в непредвиденной ситуации». ◀

Хранение автомобиля

При стоянке автомобиля электрическая система будет потреблять незначительное количество электроэнергии, поэтому длительный простой может привести к разрядке аккумуляторной батареи, дополнительное оборудование (например, противоугонная система) или хранение незапертого автомобиля могут ускорить процесс разряда батареи. Если авто-

мобиль в течение длительного времени не эксплуатируется, следует отсоединить черный отрицательный (-) провод от аккумуляторной батареи, чтобы предотвратить ее разрядку. Автомобиль должен храниться в прохладном, вентилируемом, чистом и сухом месте. Если автомобиль длительное время хранится в замкнутом пространстве с высокой влажностью воздуха, это ускорит процесс образования ржавчины и старения деталей автомобиля. Выполняйте регулярное и своевременное обслуживание автомобиля в соответствии с инструкциями и требованиями, изложенными в руководстве по гарантийному и техническому обслуживанию.

1

2

3

4

5

6

7

8

Стеклоомыватель

Рекомендации по выбору омывающей жидкости

Перед использованием омывающей жидкости для лобового стекла обязательно прочитайте инструкцию производителя. Если температура в регионе эксплуатации автомобиля опускается ниже 0 °С, следует выбирать омывающую жидкость с достаточно низкой температурой замерзания.

☐ Точка замерзания жидкости стеклоомывателя должна быть, как минимум, на 10 °С ниже минимальной температуры для данной местности. ◀

Долив омывающей жидкости



Откройте крышку заливной горловины с символом стеклоомывателя. Долейте омывающую жидкость в бачок до его заполнения. Для уточнения местоположения резервуара для жидкости см. раздел «Моторный отсек».

☐ Если используется концентрированная омывающая жидкость, разбавьте ее водой в соответствии с инструкцией производителя.

Не добавляйте воду в готовую к употреблению омывающую жидкость.

В противном случае жидкость может замерзнуть и повредить бачок стеклоомывателя и другие компоненты системы.

Кроме того, моющая способность воды не может сравниться с моющей способностью омывающей жидкости. В холодную погоду заливайте омывающую жидкость в бачок на три четверти. Это позволит оставить свободное место для расширения омывающей жидкости при замерзании и не допустить разрыва бачка, который возможен при полной заправке.

Не заливайте охлаждающую жидкость (антифриз) в бачок стеклоомывателя. Это может привести к повреждению системы стеклоомывателя и лакокрасочного покрытия автомобиля. ◀

Стеклоочиститель

Щетки стеклоочистителя

☐ Смазка, силикон и нефтепродукты могут негативно повлиять на очищающие свойства щеток стеклоочистителя. Протирайте щетки теплой мыльной водой и регулярно проверяйте их состояние.

Регулярно мойте и очищайте лобовое стекло и избегайте использования щеток стеклоочистителя для удаления песка с лобового стекла, иначе это повлияет на эффективность очистки и сократит срок службы щеток стеклоочистителя.

Если резина затвердела или потрескалась или если стеклоочистители оставляют царапины на лобовом стекле или не могут протереть определенную область, щетки стеклоочистителя необходимо заменить. Используйте одобренную производителем омывающую жидкость для очистки лобового стекла, а перед заменой щетки стеклоочистителя убедитесь, что лобовое стекло тщательно очищено.

Используйте щетки стеклоочистителя, идентичные по техническим характеристикам оригинальным щеткам. Если стеклоочиститель и лобовое стекло покрыты льдом, снегом или замерзли, то перед использованием стеклоочистителя следует очистить щетки и стекло от снега и льда, чтобы не допустить повреждения стеклоочистителя. Не используйте стеклоочиститель, если лобовое стекло сухое или на его поверхности имеются твердые объекты. В противном случае возможно повреждение щеток стеклоочистителя и лобового стекла.

Не наносите тонирующую пленку и воск на лобовое стекло, в противном случае щетки стеклоочистителя будут вибрировать и издавать посторонние звуки во время работы.

☐ Не открывайте капот, когда рычаг стеклоочистителя направлен вверх. ◀

Замена щеток стеклоочистителя лобового стекла

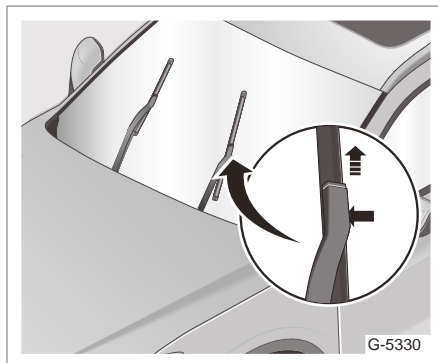

Проверьте щетки стеклоочистителя на наличие износа или трещин. Порядок замены щеток стеклоочистителя:

1. Перейдите в режим обслуживания. В течение 10 секунд после перевода кнопки старт/стоп из положения ON в положение OFF (стеклоочиститель возвращается в положение остановки) переведите переключатель переднего стеклоочистителя из положения OFF в положение однократного включения и удерживайте в течение более 2 секунд. Щетки стеклоочистителя переместятся вверх и затем остановятся на лобовом стекле. Теперь можно легко выполнить замену щеток стеклоочистителя.
2. Замените щетки стеклоочистителя. Отведите щетки стеклоочистителя от лобового стекла; нажмите на фиксирующие зажимы на щетке стеклоочистителя, как показано на рисунке; поверните и потяните щетку стеклоочистителя в направлении стрелки, чтобы достать ее из рычага стеклоочистителя, затем снимите щетку стеклоочистителя.
3. Установите щетки стеклоочистителя. Установите щетки стеклоочистителя в последовательности, обратной описанной в шаге 2.

1

2

3

4

5

6

7

8

4. Выйдите из режима обслуживания. После того как переключатель старт/стоп переведен в положение ON, поверните переключатель стеклоочистителя в любое положение, щетка стеклоочистителя вернется в исходное положение, и система выйдет из режима обслуживания.

 Если не установить щетку стеклоочистителя, лобовое стекло будет повреждено при контакте с рычагом. На устранение повреждений, вызванных такими действиями, условия гарантии не распространяются. Не допускайте контакта рычагов стеклоочистителя с лобовым стеклом. ◀

Шины

Шины

При возникновении вопросов, связанных с техническим обслуживанием и гарантийным ремонтом шин, обратитесь к руководству по гарантийному и техническому обслуживанию вашего автомобиля. Дополнительную информацию также можно получить у производителя шин.

 Шины, техническое обслуживание которых не проводилось или которые использовались некорректно, могут быть источником опасности. Перегрузка шин может привести к их перегреву вследствие чрезмерной деформации. В шинах может происходить утечка воздуха, что может привести к серьезным авариям.

Недостаточное давление в шинах так же опасно, как и чрезмерная нагрузка. Дорожно-транспортное происшествие, ставшее следствием этих факторов, может привести к тяжелым травмам.

Необходимо регулярно проверять состояние шин и поддерживать в них рекомендованное давление воздуха. Давление воздуха следует проверять при холодных шинах. См. раздел «Давление в шинах (в холодном состоянии)» в главе 8 «Технические данные». Шины, давление в которых превышает норму, больше подвержены царапинам, проколам или разрыву вследствие резкого удара, например, при наезде на выбоину. Необходимо поддерживать рекомендованное давление воздуха в шинах.

Использование поврежденных или бывших в употреблении шин может привести к аварии. Необходимо своевременно заменять поврежденные шины и шины с чрезмерно изношенным протектором. ◀

Замена шин

 Остановите автомобиль на ровной поверхности в месте, где он не будет мешать дорожному движению, и выполните замену колеса. Перед аварийной заменой колеса включите аварийную сигнализацию и поместите знак аварийной остановки на дороге на соответствующем расстоянии в зависимости от дорожных условий, чтобы избежать дорожно-транспортных происшествий. ◀

Существуют разнообразные колесные диски, однако рекомендуется использовать оригинальные диски, предусмотренные для конкретной модели автомобиля.

Извлечение запасного колеса и набора инструментов

Домкрат и набор инструментов

Тип 1

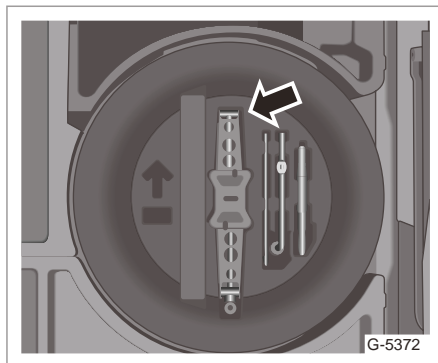

Тип 2

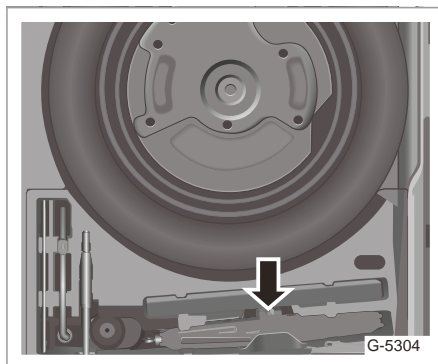

Домкрат и набор необходимых инструментов находятся под декоративной панелью багажника.

1

2

3

4

5

6

7

8

 Используйте специальный домкрат, которым оснащен автомобиль. Не используйте другие несовместимые домкраты. Автомобиль может соскользнуть с домкрата вследствие ненадлежащего качества последнего, что приведет к травмам или смерти. ◀

Запасное колесо

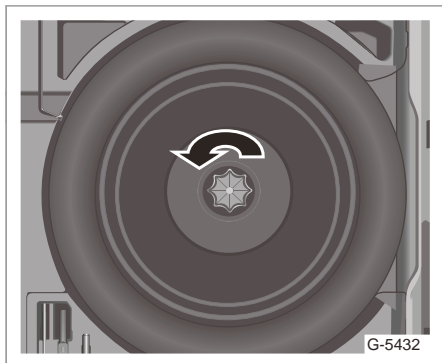

Запасное колесо хранится под набором инструментов в багажнике. Откройте декоративную панель багажника, достаньте набор инструментов и ослабьте блокировочную рукоятку, чтобы снять запасное колесо.

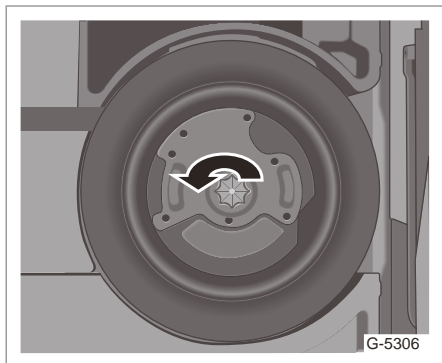

Если автомобиль оборудован сабвуфером, откройте декоративную панель багажника, отсоедините разъем жгута проводов сабвуфера, поверните сабвуфер против часовой стрелки, пока он не освободится, и снимите прижимную пластину, чтобы вынуть запасное колесо.

 Автомобиль оснащен малоразмерным запасным колесом. При его использовании скорость движения не должна превышать 80 км/ч. Как можно скорее обратитесь в авторизованный сервисный центр Knewstar для установки нового колеса. ◀

Снятие спущенного колеса и установка запасного колеса

1. Прежде чем выполнять какие-либо действия, проверьте соблюдение условий безопасности.



2. Достаньте пластиковые плоскогубцы из набора инструментов, зажмите ими колпачок накладки колесной гайки, как показано на рисунке, и потяните накладку наружу.
3. Извлеките баллонный ключ из набора инструментов и установите ключ на колесную гайку. Затем ключом отверните все колесные гайки против часовой стрелки примерно на один оборот, но не откручивайте их полностью.

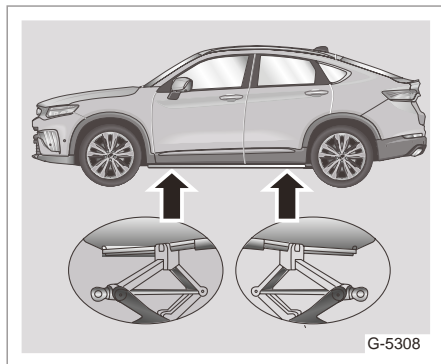

4. Установите головку домкрата. Установите домкрат на подходящую высоту, как показано на рисунке, а затем поместите его под точку подъема.

⚠ Автомобиль может получить повреждения или перевернуться, если домкрат будет установлен в неправильное положение. Чтобы исключить травмы и повреждение автомобиля, перед началом подъема следует установить головку домкрата в надлежащее положение. ◀

⚠ Находиться под поднятым домкратом автомобилем опасно. Если автомобиль упадет с домкрата, можно получить серьезные травмы или погибнуть. Ни в коем случае не работайте под автомобилем, который удерживается в поднятом положении только домкратом. ◀

⚠ Опасно поднимать автомобиль и находиться под ним при выполнении обслуживания или ремонта без должного оборудования, обеспечивающего безопасность, а также без прохождения соответствующего обучения. Домкрат, прилагаемый к данному автомобилю, можно использовать только для замены колес. Его использование для других целей может привести к серьезным травмам или даже летальному исходу в случае, если автомобиль упадет с домкрата. ◀

5. Подсоедините рукоятку домкрата.



6. Поверните ручку домкрата по часовой стрелке, как показано на рисунке. Поднимите автомобиль на достаточную высоту от земли для установки запасного колеса.

7. Снимите все колесные гайки.
8. Снимите спущенное колесо.

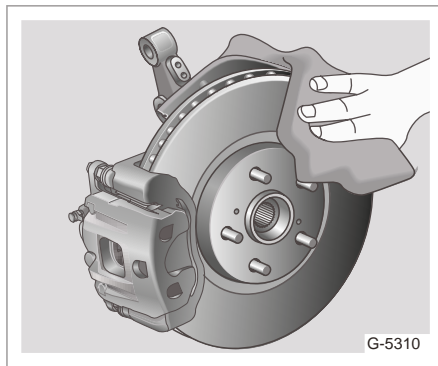

9. Очистите колесные болты, монтажные поверхности и запасное колесо от ржавчины и грязи.

⚠ Ржавчина или грязь на колесах или соединительных деталях колеса могут привести к ослаблению колесных гаек после определенного периода использования. Колеса могут отсоединиться, что приведет к возникновению дорожно-транспортного происшествия. При замене колес удалите ржавчину и грязь в местах соединения колес с автомобилем. В экс-

1

2

3

4

5

6

7

8

тренной ситуации можно выполнить очистку тканью или салфеткой; в случае необходимости полностью удалите ржавчину и загрязнения скребком или стальной проволочной щеткой позже. ◀

10. Установите запасное колесо.

11. Установите колесные гайки. При помощи колесного гаечного ключа поверните каждую гайку по часовой стрелке, пока колесо не закрепится в ступице.

12. Поверните рукоятку домкрата против часовой стрелки, чтобы опустить автомобиль. Полностью опустите автомобиль, установленный на домкрат, и уберите домкрат из-под машины.

 Не наносите моторное масло или смазку на болты или колесные гайки. В противном случае гайка ослабнет. Колесо может отпасть, что приведет к возникновению дорожно-транспортного происшествия. ◀

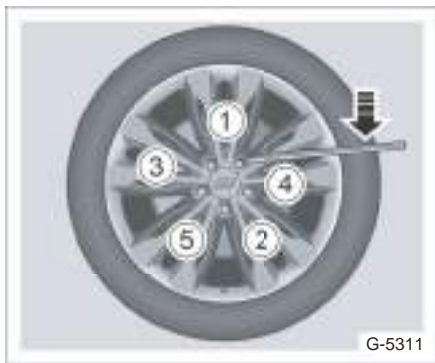

13. Затяните колесные гайки в перекрестном порядке, как показано на рисунке.

14. При необходимости установите крышку на ступицу колеса.

 Если переднее колесо повреждено и необходимо использовать запасное колесо, не заменяйте переднее колесо запасным.

Для обеспечения безопасности вождения сначала замените неисправное переднее колесо задним, а потом установите запасное колесо на место снятого заднего. После установки на автомобиль запас-

ного колеса или штатного заднего колеса вместо переднего давление в шине замененного колеса на комбинации приборов будет отображаться некорректно, поскольку система контроля давления в шинах не программируется автоматически. Доставьте автомобиль в авторизованный сервисный центр Knewstar для выполнения инициализации системы контроля давления воздуха в шинах с целью обеспечения безопасности движения. ◀

Хранение поврежденного или запасного колеса и инструментов

Поместите домкрат и инструменты на прежние места и закрепите их надлежащим образом, а запасное колесо поместите в багажник внутренней стороной вверх.

 Полноразмерные шины невозможно уложить в отделение для запасного колеса в багажнике. Поместите колесо со спущенной шиной прямо в багажник. ◀

Зимние шины

Если предполагается частая эксплуатация автомобиля на обледеневших или заснеженных дорогах, необходимо установить на автомобиль зимние шины. Всесезонные шины отличаются превосходно сбалансированным набором рабочих характеристик для большинства дорожных покрытий. Однако эти шины не обеспечивают такого сцепления с поверхностью, покрытой льдом или снегом, какое позволяют получить зимние шины.

Как правило, использование зимних шин позволяет увеличить сцепление колес с дорожным покрытием, которое покрыто льдом или снегом. При использовании зимних шин сцепление автомобиля с сухой дорогой может снизиться, может усилиться дорожный шум, а срок службы протектора шин может сократиться. После установки зимних шин следует обратить внимание на изменения, произошедшие в управлении автомобилем (в частности,

в торможении).

По вопросам поставки зимних шин с подбором соответствующих типоразмеров обращайтесь в авторизованный сервисный центр Knewstar. Если вы решили использовать зимние шины:

- Следует использовать шины одной и той же марки, а также с одинаковым рисунком протектора на всех четырех колесах.
- Допускается использование только шин радиальной конструкции, размер, грузоподъемность и допустимая скорость которых соответствуют техническим характеристикам оригинальных шин.
- Если выбраны зимние шины с низким значением номинальной скорости, ни в коем случае не превышайте максимально допустимую для таких шин скорость.

Давление воздуха в шинах

Эффективная работа шин достигается только в том случае, если давление воздуха в них соответствует норме.

 Недостаточное или чрезмерное давление в шинах может повлиять на состояние шин и ход автомобиля. Если в шине недостаточное давление (недостаточное давление), могут возникнуть следующие явления:

- Избыточная деформация
- Перегрев
- Перегрузка шины
- Преждевременный или неравномерный износ
- Ухудшение управляемости
- Увеличение расхода топлива

Если в шинах слишком много воздуха (чрезмерное давление), могут возникнуть следующие явления:

- Аномальный износ
- Ухудшение управляемости
- Низкий комфорт при езде
- Повышенная вероятность повреждения в результате плохих дорожных ус-

ловий ◀

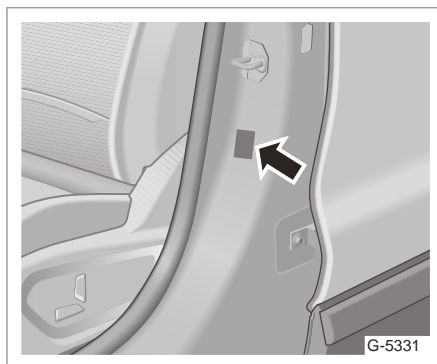

На автомобиле имеется табличка с указанием норм давления воздуха в шинах. Она расположена в нижней части центральной левой стойки с внешней стороны. На табличке указаны значения давления воздуха для передних и задних шин.

Периодичность проверки шин

Шины следует проверять не реже одного раза в месяц.

Проверка состояния шин

Для проверки давления воздуха в шинах используйте специальный шинный манометр высокого качества. Визуально определить давление воздуха в шинах невозможно. Шины радиальной конструкции всегда выглядят нормально, даже если давление воздуха в них ниже нормы. Всегда проверяйте давление воздуха только в холодных шинах. Холодная шина означает, что автомобиль стоял более трех часов или проехал менее 1,6 км. Снимите колпачок с вентиля шины. Наденьте шинный манометр на вентиль до упора и измерьте давление. Если давление в холодной шине соответствует рекомендованному значению в справочной табличке, корректировать его не нужно. Если давление в шине слишком низкое, продолжайте накачивать шину до тех пор, пока давление не достигнет рекомендованного значения. Если давление в шине превышает норму, нажмите на клапан

1

2

3

4

5

6

7

8

вентилля шины, чтобы выпустить избыточный воздух. Измерьте давление воздуха в шине шинным манометром. Обязательно установите колпачок на вентиль шины. Колпачок вентиля предотвратит попадание пыли и влаги в шину.

Система контроля давления в шинах (TPMS)

Ваш автомобиль оснащен системой контроля давления в шинах (TPMS). С помощью четырех установленных в шинах датчиков контроля давления система TPMS автоматически контролирует давление и температуру в шинах в режиме реального времени во время движения или стоянки автомобиля и своевременно предупреждает о высоком/низком давлении и высокой температуре в шинах, что помогает избежать дорожно-транспортных происшествий, вызванных неисправностью шин, и тем самым обеспечить безопасность вождения. Необходимо ежемесячно проверять каждую шину (в том числе и в запасной), когда она находится в холодном состоянии и накачана до рекомендованного производителем давления (указано в табличке).

Если загорается индикатор предупреждения о ненормальном давлении в шинах системы TPMS, это указывает на то, что одна или несколько шин накачаны недостаточно или избыточно. Необходимо как можно скорее остановить автомобиль, проверить и отрегулировать давление в шинах. Вождение автомобиля с недостаточно накачанными шинами может привести к их перегреву и повреждению. Кроме того, это может увеличить расход топлива, сократить срок службы протектора, повлиять на управляемость автомобиля и эффективность торможения. В табличке с указанием давления в шинах, закрепленной на кузове автомобиля, значения давления воздуха даны для холодных шин. Система TPMS может напомнить вам о слишком низком/высоком

давлении в шинах, но она не является заменой обычному техническому обслуживанию шин, см. раздел «Проверка и переустановка колес» в главе «Ремонт и техническое обслуживание».



- Система TPMS использует так называемое компенсационное значение давления, основываясь на температуре шины и температуре окружающей среды. Это означает, что давление в шинах может немного отличаться от рекомендованного давления, указанного в табличке на средней стойке кузова (между передней и задней дверью).
- Для исключения ошибок при измерении давление следует проверять только в холодных шинах. Холодные шины — это шины, температура которых соответствует температуре окружающей среды (если автомобиль перемещался, оставьте его без движения примерно на 3 часа). Через несколько километров пути шины нагреваются, а давление в них увеличивается.
- Чтобы обеспечить нормальную работу системы TPMS, не устанавливайте дополнительное оборудование, которое может создавать помехи в работе радиоприемника или электрической системы автомобиля.
- Устанавливаемое дополнительное оборудование не должно создавать помехи в работе радиоприборов. При обнаружении помех немедленно прекратите использование дополнительного оборудования и примите меры для устранения помех, прежде чем продолжить использование. ◀

Проверка и перестановка колес

Рекомендуется регулярно проверять шины автомобиля на наличие признаков износа или повреждений. Подробную информацию см. в разделе «Периодичность замены шин» настоящей главы. Колеса необходимо переставлять через каждые 5000–8000 км пробега автомобиля. Периодическая перестановка колес необходима для того, чтобы износ всех шин был равномерным. Это позволит обеспечить эксплуатационные характеристики, наиболее схожие с новыми шинами. При обнаружении неравномерного износа шин следует немедленно выполнить перестановку колес и проверить углы их установки. Проверьте шины или колеса на наличие повреждений. См. раздел «Периодичность замены шин» и «Замена колес» настоящей главы.

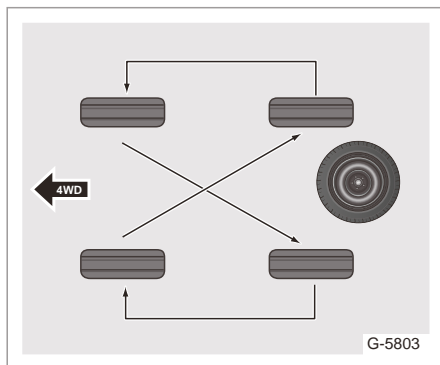

Для этого обязательно переставляйте колеса надлежащим образом, как показано на рисунке. После перестановки отрегулируйте давление в шинах передних и задних колес в соответствии со значениями давления, представленными в табличке, закрепленной на кузове автомобиля. См. раздел «Давление в шинах» настоящей главы.



Ржавчина или грязь на колесах или соединительных деталях колеса могут привести к ослаблению колесных гаек после определенного периода использо-

вания. Колеса могут отсоединиться, что приведет к возникновению дорожно-транспортного происшествия. При замене колес удалите ржавчину и грязь в местах соединения колес с автомобилем. В экстренной ситуации можно выполнить очистку тканью или салфеткой; в случае необходимости полностью удалите ржавчину и загрязнения скребком или стальной проволочной щеткой позже. ◀

Периодичность замены шин

На периодичность замены шин оказывают влияние разнообразные факторы, такие как соблюдение правил технического обслуживания, температура, скорость движения, загрузка автомобиля и дорожные условия.

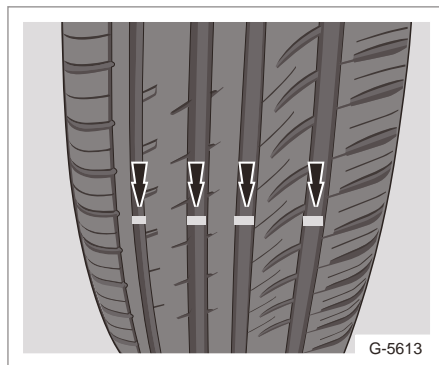

Судить о необходимости замены шин можно по индикатору износа протектора. Индикатор становится видимым в том случае, если остаточная глубина протектора составляет 1,6 мм или менее. Заменить шину на новую следует в следующих случаях:

- Индикатор износа протектора обнажился по меньшей мере в 3 местах по окружности шины.
- Кордные нити или кордная ткань просматривается сквозь резину шины.
- На протекторе или боковинах шины имеются трещины, порезы или разрывы такой глубины, что через них просматриваются кордные нити или кордная ткань.

- На шине имеется выпуклость, вздутие или расслоение. На шине имеются проколы, порезы и другие повреждения, качественный ремонт которых невозможен ввиду особенностей поврежденного участка.

Резина, из которой изготавливаются шины, со временем стареет, даже если шины никогда не эксплуатировались. На интенсивность старения влияют многие факторы, в том числе температура, нагрузка, давление воздуха и т. д. Как правило, при ненадлежащем обслуживании шины полностью изнашиваются задолго до того, как качество резины начинает ухудшаться вследствие старения. Если отмечается старение резины, проконсультируйтесь у производителя шин, чтобы получить дополнительную информацию (если не можете определить сроки замены шин самостоятельно).



Утилизируйте изношенные шины в соответствии с действующими законами о защите окружающей среды. ◀

Покупка новых шин

При покупке новых шин необходимо выбирать их с таким расчетом, чтобы размер, диапазон нагрузки, номинальная скорость и конструкция совпадали с техническими характеристиками оригинальных шин. После замены шин обычная эксплуатация автомобиля будет такой же эффективной и безопасной, как и ранее. Рекомендуется менять все четыре шины одновременно. Данная рекомендация обусловлена тем, что одинаковая глубина протектора всех шин позволяет максимально приблизить эксплуатационные характеристики автомобиля к характеристикам автомобиля с новыми шинами. Если заменять не все четыре шины одновременно, это может повлиять на эффективность торможения и управляемость автомобиля. См. раздел «Проверка и перестановка колес» в данной главе, чтобы получить информацию о правильной перестановке колес.



Использование шин разного типа на одном автомобиле приведет к по-

тере управления транспортным средством. Использование шин разных размеров или типов (радиальные или диагональные) может привести к дорожно-транспортному происшествию из-за плохой управляемости. Использование шин разного размера и типа может повредить автомобиль. На все колеса должны устанавливаться шины надлежащего размера и типа. ◀



Если на автомобиле используются диагональные шины, фланцы колесных дисков после определенного пробега могут растрескаться.

Такие шины или колеса могут привести к неожиданной потере управления автомобилем, что станет причиной дорожно-транспортного происшествия. Устанавливайте на автомобиль только шины радиальной конструкции. ◀

Шины и колеса разных размеров

Использование колесных дисков и шин, размеры которых отличаются от оригинальных, может негативно повлиять на такие эксплуатационные характеристики автомобиля как торможение, плавность хода, управляемость, устойчивость, сопротивление опрокидыванию и т. д.

Негативное воздействие может оказываться также на электронные системы автомобиля, например, антиблокировочную систему, систему подушек безопасности, систему контроля тягового усилия, электронную систему контроля устойчивости и т. д.



В случае использования шин, технические характеристики которых отличаются от рекомендованных в настоящем руководстве, удовлетворительная работа и безопасность автомобиля не гарантируется, а риск дорожно-транспортного происшествия и серьезных травм возрастает. Используйте только те колеса и шины, которые были разработаны специально для вашего автомобиля, а также установите их надлежащим образом в авторизованном сервисном центре Knewstar. ◀

Углы установки и балансировка

колес

Чтобы обеспечить максимальный срок службы шин и оптимальные эксплуатационные характеристики автомобиля, шины и колеса подвергаются тщательной регулировке и балансировке на заводе. Постоянно проверять углы установки колес и балансировку шин не обязательно. Но если наблюдается неравномерный износ шин или постоянный уход автомобиля с траектории прямолинейного движения, необходимо проверить углы установки колес. Если отмечается тряска автомобиля при движении по гладкой дороге, может понадобиться балансировка шин и колесных дисков. Как можно скорее обратитесь в авторизованный сервисный центр Knewstar для выполнения технического обслуживания.

Замена колес

Заменяйте деформированные, растрескавшиеся и заржавевшие колесные диски. Если колесные гайки слишком часто самопроизвольно отворачиваются, замените колесный диск, ступицу или гайки крепления. Если через колесный диск наблюдается утечка воздуха, замените диск. Проконсультируйтесь с сервисным центром Knewstar при возникновении любой из вышеперечисленных проблем. Там вас ознакомят с информацией относительно типов колесных дисков, пригодных для использования. Новый колесный диск должен соответствовать оригинальному по грузоподъемности, диаметру, ширине и вылету. Методы монтажа также должны быть одинаковыми. Если возникает необходимость заменить колесный диск, колесную гайку или датчик системы контроля давления в шинах (TPMS), заменяйте их только на оригинальные комплектующие Knewstar. Это даст гарантию того, что колесный диск, колесная гайка и датчик системы контроля давления в шинах подойдут для автомобиля.



Если переднее колесо выходит

из строя и подлежит замене, не заменяйте переднее колесо запасным. Для обеспечения безопасности вождения сначала замените поврежденное переднее колесо задним, а потом установите запасное колесо на место снятого заднего. ◀



Использование неподходящих деталей представляет потенциальную опасность. Такие действия могут отрицательно повлиять на эффективность торможения и управляемость автомобиля, а также стать причиной утечки воздуха и потери управления автомобилем. Это может привести к аварии или травмам. Поэтому для замены следует выбирать колесные диски и колесные гайки только надлежащего типа. ◀



После установки на автомобиль запасного колеса или штатного заднего колеса вместо переднего давление в шине замененного колеса на комбинации приборов будет отображаться некорректно, поскольку система контроля давления в шинах не программируется автоматически. Доставьте автомобиль в сервисный центр Knewstar для выполнения инициализации системы контроля давления воздуха в шинах с целью обеспечения безопасности движения. ◀



Использование колесных дисков не надлежащего типа может привести к таким негативным последствиям как сокращение срока службы подшипников, не надлежащее охлаждение тормозных механизмов, сбой калибровки спидометра или одометра, нарушение регулировки фар, изменение высоты бамперов и дорожного просвета автомобиля, недопустимое сокращение зазоров между шинами (цепями противоскольжения) и кузовом автомобиля и т. д. ◀

1

2

3

4

5

6

7

8

Использование бывших в употреблении колесных дисков

Устанавливать на автомобиль бывшие в употреблении колесные диски опасно. Выяснить, как с ними обращались и каков их общий пробег, невозможно. Вероятность внезапной поломки таких дисков с последующей аварией весьма высока. Если возникает необходимость заменить колесный диск, выбирайте только новый оригинальный диск.

Цепи противоскольжения

Цепь противоскольжения не относится к оборудованию данного автомобиля. Следующая информация представлена только для ознакомления. ◀



Используйте цепи противоскольжения в соответствии с фактическими дорожными условиями.

При использовании цепей следует по возможности избегать полной загрузки автомобиля. Двигайтесь осторожно и на небольшой скорости. В противном случае возможно повреждение автомобиля или ухудшение его управляемости.

Если принято решение установить цепи противоскольжения, следует использовать те, которые соответствуют размеру шин автомобиля. Устанавливать цепи необходимо в строгом соответствии с инструкциями производителя.

◀ Не используйте цепи при движении по сухому дорожному покрытию. ◀

Действия при резком снижении давления в шине

Разрыв шины во время движения сопровождается следующими явлениями, в соответствии с этим необходимо предпринять ряд действий:

1. Если повреждена передняя шина, эффект бокового увода от спущенной шины приведет к крену автомобиля в сторону поврежденного колеса. Отпустите педаль акселератора и крепко удерживайте рулевое колесо. Удерживайте автомобиль на полосе движения, а затем плавно нажмите на педаль тормоза, чтобы остановить автомобиль в максимально безопасном месте.
 2. При резком снижении давления в заднем колесе, отпустите педаль акселератора. Если шина заднего колеса взрывается на повороте, поведение автомобиля напоминает занос. В этом случае необходимо принять такие же контрмеры, как при заносе. Поверните рулевое колесо в требуемом направлении, чтобы сохранить управление автомобилем. Несмотря на сильную тряску и шум, сохранить управление все же можно. Плавно нажмите на педаль тормоза, чтобы остановить автомобиль в максимально безопасном месте. Проколы шин во время движения случаются редко, особенно если шины находятся в хорошем состоянии.
- Если вы обнаружили, что шина медленно выпускает воздух, выполните следующие шаги:
1. Медленно двигайтесь на автомобиле в безопасное место, чтобы избежать дальнейших повреждений шин или колес.
 2. Включите аварийную сигнализацию.

3. Замените колесо с поврежденной шиной.



Работа по замене колес сопряжена с опасностью. Автомобиль может соскользнуть с домкрата, опрокинуться или придавить вас или других людей. Это может привести к серьезным травмам или даже летальному исходу. Выполняйте замену шин на ровной поверхности. Чтобы обеспечить неподвижность автомобиля, следует принять следующие меры предосторожности:

- Включите стояночный тормоз.
- Переведите рычаг электронного селектора в положение Р (парковка).
- Заглушите двигатель и не запускайте его, пока автомобиль поднят.
- Не позволяйте пассажирам оставаться в автомобиле.
- Чтобы гарантировать неподвижность автомобиля, можно поместить упоры впереди и позади той шины, которая находится на наибольшем удалении от заменяемого колеса. Это шина на другой стороне автомобиля, которая находится по диагонали от шины, которую необходимо заменить. ◀

Мойка и техническое обслуживание автомобиля

Мойка кузова

Частое мытье автомобиля полезно для защиты кузова и поддержания привлекательного внешнего вида. Выключите зажигание и вымойте автомобиль в прохладном месте. Не мойте автомобиль под прямыми солнечными лучами. Если автомобиль находится под прямыми солнечными лучами в течение длительного времени, перед мытьем необходимо дождаться остывания поверхности кузова.

При использовании автоматической мойки обязательно следуйте инструкциям оператора.



Во избежание повреждения лакокрасочного покрытия следует немедленно удалить с поверхности коррозионные вещества (птичий помет, смолу, насекомых, капли асфальта, соль, промышленную пыль и т. д.). При необходимости удалите битумные пятна и застывшие масляные пятна с помощью технического спирта, затем немедленно промойте кузов водой с мягким нейтральным мылом, чтобы удалить спирт. ◀

Мойка автомобиля с помощью мойщей машины высокого давления

- Перед мойкой проверьте автомобиль и убедитесь в том, что лючок топливозаправочной горловины закрыт должным образом.
- Мойте автомобиль в строгом соответствии с инструкциями к мойщей машине высокого давления. Обратите особое внимание на рабочее давление и расстояние распыления. Если используется мойщая машина высокого давления, сопло должно находиться на расстоянии не менее 30 см от поверхности кузова. Непрерывно

1

2

3

4

5

6

7

8

перемещайте сопло и не направляйте струю воды на одно место. Попадание воды под давлением на детали автомобиля может привести к их повреждению.

- Не используйте многосопловую систему для мойки автомобиля.
- Не допускайте, чтобы сопло было направлено на моторный отсек напрямую или косвенно. Поток воды под высоким давлением может вызвать повреждения электрических компонентов в моторном отсеке или привести к сбою в работе некоторых компонентов.
- Не направляйте сопло водяного пистолета на разъемы в нижней части шасси автомобиля для промывки.
- Не используйте воду под высоким давлением или паровую машину для очистки камеры и датчика во избежание их повреждений.
- Не распыляйте воду на окрашенные бамперы и мягкие детали, например, резиновые шланги, пластиковые детали и изоляционный материал, с близкого расстояния.

Мойка автомобиля на автоматической мойке

- Перед началом мойки на автоматической мойке проверьте автомобиль с оператором на наличие дополнительно установленных деталей и следуйте советам оператора.
- Перед мойкой сложите наружные зеркала заднего вида.
- Прочность лакокрасочного покрытия кузова автомобиля позволяет выполнять мойку автоматической моющей машиной, но необходимо учитывать ее воздействие на краску. Воздействие зависит от конструкции моющей машины, чистящей щетки, степени очистки воды, типа чистящего средства и растворителя для воска. Если лакокрасочное покрытие кузова авто-

мобиля потемнело или поцарапалось после мойки, следует немедленно сообщить об этом оператору.

- Выбирая автоматическую мойку для мойки автомобиля, отдавайте предпочтение бесконтактной автомойке. В автомойке такого типа нет деталей (щеток и т. д.), которые могут касаться поверхности автомобиля.

Чистка салона

Регулярная чистка салона помогает улучшить обстановку внутри автомобиля. Внутри салона скапливаются пыль и грязь, что приводит к повреждению напольного покрытия, тканевой или кожаной обивки и пластмассовых деталей. Пятна следует удалять как можно быстрее, особенно на светлой внутренней отделке, так как они могут быстро затвердеть при очень высоких температурах.

Удаляйте пыль с небольших кнопок и рукояток маленькой мягкой кистью.

Для очистки внутренней отделки автомобиля используйте только специальные чистящие средства для очистки поверхностей автомобиля. Если не соблюдать данное требование, внутренняя отделка может быть необратимо повреждена. Чтобы не допустить чрезмерного распыления чистящего средства, распыляйте его на чистую ветошь. Случайно распыленное на какие-либо предметы внутри автомобиля чистящее средство следует немедленно удалить. Температура пистолета, используемого для нанесения защитной пленки, очень высока. Следует отметить, что во время наклеивания защитной пленки методом нагрева ни в коем случае нельзя нагревать внутреннюю отделку. Это приведет к повреждению внутренней отделки.

▶ При очистке стеклянных поверхностей автомобиля не используйте абразивные чистящие средства. В противном случае стекло будет поцарапано и/или будет поврежден обогреватель заднего стекла. Для очистки автомобильных стекол используйте только мягкую ткань и чистящее средство для стекол. ◀

Чистящее средство содержит растворитель, пары которого могут конденсироваться внутри салона. Перед использованием чистящего средства прочитайте и соблюдайте инструкции по безопасности, приведенные на этикетке.

Во время очистки автомобильного салона откройте двери и окна, чтобы обеспечить интенсивную вентиляцию.

При очистке внутренней отделки обратите внимание на следующее:

- Не используйте бритвенные лезвия и другие острые предметы для удаления грязи с элементов внутренней отделки.
- Не используйте жесткие щетки. В противном случае поверхность внутренней отделки будет повреждена.
- Не прикладывайте силу при очистке поверхности ветошью. Чрезмерное усилие не только не способствует более тщательной очистке, но может стать причиной повреждения отделки.
- Используйте только мягкое нейтральное мыло. Не применяйте сильные моющие средства или обезжиривающее мыло. Избыточное количество мыла может оставлять следы, на которых скапливается пыль.
- Не смачивайте элементы отделки при очистке.
- Использование органических растворителей, таких как керосин или спирт, может привести к повреждению внутренней отделки.

Очистка тканевой обивки и напольного покрытия

Для удаления пыли и рыхлых загрязнений используйте пылесос с мягкой щеткой. Стойкие пятна можно сначала попытаться удалить чистой водой или водой с добавлением соды. Выберите подходящий метод для удаления пятен.

- Для удаления пятен от жидкостей: аккуратно протрите оставшиеся пятна салфеткой, чтобы пятна полностью впитались в салфетку.
- Для удаления затвердевших пятен: Постарайтесь удалить большую часть пятна вручную, затем удалите остатки пылесосом.

Порядок очистки:

1. Смочите чистую безворсовую белую ткань чистой водой или водой с добавлением соды.
2. Выжмите ткань, чтобы удалить избыточную влагу.
3. При удалении пятен аккуратно трите от краев к середине, пока на ткани не останется пятен.
4. Если пятно не удается удалить, попытайтесь повторить описанные выше операции с использованием мыльной воды.

Если пятно невозможно удалить, попытайтесь воспользоваться чистящим средством для синтетических тканей или моющим средством. Перед использованием таких продуктов проведите тест на стойкость краски в незаметном месте. Если эффект очистки хороший, средство можно использовать для очистки всей поверхности. После очистки можно воспользоваться бумажным полотенцем для удаления лишней влаги, оставшейся в ткани или ковровом покрытии.

1

2

3

4

5

6

7

8

Очистка кожаной обивки

Удалить пыль можно мягкой тканью, смоченной в воде. Если необходима более тщательная очистка, используйте мягкую ткань, смоченную в нейтральном мыльном растворе. Кожа должна высыхать на воздухе естественным путем. Не подвергайте ее нагреву. Не применяйте паровой очиститель.

Не используйте моющие средства или полироли для кожи. В противном случае внешний вид внутренней отделки и тактильные ощущения от нее могут измениться без возможности восстановления. Не используйте для очистки внутренней отделки автомобиля средства на основе силикона и воска или средства, содержащие органические растворители, так как это может привести к неравномерному блеску кожи и ухудшению внешнего вида внутренней отделки. Ни в коем случае не используйте для ухода за кожей крем для обуви. Не используйте духи для очистки внутренней отделки.

Очистка приборной панели и других пластиковых поверхностей

Не используйте моющие средства или полироли для пластиковых поверхностей. В противном случае внешний вид внутренней отделки и тактильные ощущения от нее могут измениться без возможности восстановления. Некоторые имеющиеся в продаже продукты могут усилить глянец приборной панели и привести к появлению отражений на лобовом стекле, что может серьезно повлиять на обзор через лобовое стекло.

Основные технические характеристики автомобиля

Габаритные размеры автомобиля

Параметр	Единица измерения	Значение
Длина автомобиля	мм	4590
Ширина автомобиля	мм	1878
Высота автомобиля	мм	1643
Колея передних колес	мм	1600
Колея задних колес	мм	1600
Колесная база	мм	2700

1

2

3

4

5

6

7

8

Весовые характеристики автомобиля

Параметр	Единица измерения	JLH-4G20TDB+8AT JLH-4G20TDG+8AT
Тип привода		С передним расположением двигателя, полный привод
Количество посадочных мест	Количество человек	5
Допустимая максимальная масса	кг	2115
Допустимая максимальная масса, приходящаяся на переднюю ось	кг	1177
Допустимая максимальная масса, приходящаяся на заднюю ось	кг	1044
Максимальная масса прицепа	кг	Буксировка прицепа не предусмотрена

Основные характеристики двигателя

Параметр	Единица измерения	JLH-4G20TDB	JLH-4G20TDG
Модель двигателя	-	Рядный, 4-цилиндровый, 4-тактный, жидкостного охлаждения	Рядный, 4-цилиндровый, 4-тактный, жидкостного охлаждения
Рабочий объем	л	1,969	1,969
Степень сжатия	-	10,8:1	10,8:1
Максимальная мощность	кВт	175	147
Частота вращения коленчатого вала при максимальной мощности	об/мин	5500	4500
Максимальный крутящий момент	Н·м	350	325
Частота вращения коленчатого вала при максимальном крутящем моменте	об/мин	1800–4500	1800–4000

1

2

3

4

5

6

7

8

Ходовые характеристики автомобиля

Параметр	Единица измерения	JLH-4G20TDB+8AT	JLH-4G20TDG+8AT
Максимальная скорость автомобиля	км/ч	210	210
Максимальный преодолеваемый уклон	%	≥ 40	≥ 40

Уровень выбросов

Параметр	Значение
Уровень выбросов	Экологический класс Euro 5

Колеса и шины

Тип используемых колес

Параметр	Тип 1	Тип 2
Характеристики колесного диска	19x7.5J	20x8.0J
Характеристики шин	235/50 R19	245/45 R20

Типы запасного колеса

Характеристики колесного диска	Характеристики шин
18x4B	T125/80 R18

Динамический дисбаланс колеса

Обод	Шина	Динамический дисбаланс
19x7.5J	235/50R19	≤ 8 г
20x8J	245/45R20	≤ 8 г

Давление воздуха в холодных шинах

Колесо	Единица измерения	Значение
Переднее колесо	кПа	230
Заднее колесо	кПа	230
Запасное колесо	кПа	420

Масло и рабочие жидкости

Рекомендованные рабочие жидкости и заправочные объемы

Параметр	Характеристика	Заправочный объем
Бензин	См. таблицу на крышке заливной горловины	54 л*
Моторное масло	VCC RBS0-2AE 0W-20	6,8 ± 0,1 л (сухой) 5,6 ± 0,1 л (сервисный объем)
Охлаждающая жидкость двигателя	Одобренная компаний Knewstar охлаждающая жидкость на основе этиленгликоля	7 л
Рабочая жидкость автоматической коробки передач (8AT)	ATF AW-1	6,65 л
Тормозная жидкость (вакуумный усилитель)	DOT4	0,69 л
Масло для раздаточной коробки	75W-90	0,45 л
Масло для заднего главного редуктора и дифференциала	75W-90	0,45 л
Масло для муфты распределения крутящего момента	Habot 311	0,59 л
Жидкость стеклоомывателя	Вода жесткостью менее 205 г/1000 кг или водный раствор с соответствующей концентрацией присадок	3,5 л
Хладагент системы кондиционирования	R134a	550 г

 Рабочая жидкость автоматической коробки передач (8AT), масло для раздаточной коробки, заднего главного редуктора и дифференциала, масло для муфты распределения крутящего момента рассчитаны на весь срок службы узлов и не требуют замены или проверки уровня. ◀

* – общий объем топливного бака

VCC RBS0-2AE представляет собой стандарт моторного масла Volvo, под которым компания **SHELL** разрабатывает особое моторное масло для Volvo и Knewstar – **Shell Helix Ultra Professional AS-L 0W-20 (SAE 0W-20)**. Этот тип моторного масла имеет низкий уровень вязкости и мазутной золы, что значительно снижает трение деталей и потребление топлива. Пожалуйста, обратите внимание, что **Shell Helix Ultra Professional AS-L 0W-20** является заводским моторным маслом и все двигатели будут заполнены этим типом моторного масла на заводе.

Масло **VCC RBS0-2AE 0W-20** – лучший выбор для оптимальной экономии топлива и надежного запуска в жаркую и холодную погоду.

Моторное масло **API SN PLUS SAE 5W-40** – это альтернатива. В случае, если масло **VCC RBS0-2AE 0W-20** отсутствует на локальном рынке, Knewstar предписывает использовать масло **Shell Helix Ultra 5W-40 (SN A3/B4)**.

1

2

3

4

5

6

7

8

Указатель

U

USB-разъемы мультимедийной системы 69

A

Аварийная световая сигнализация ... 213
Автоматическая коробка передач 148
Автоматическая коробка передач (8-ступенчатая) 148
Автоматическое включение электрического стояночного тормоза 156
Автоматическое закрывание окон при дожде 61
Автоматическое запираение и отпираение дверей 131
Автоматическое отключение электрического стояночного тормоза 156
Аккумуляторная батарея 246
Активация и деактивация функции AUTO HOLD 158
Активная очистка салона 86
Активный преднатяжитель ремня безопасности 103
Антиблокировочная система тормозов (ABS) 158
Атмосферная подсветка* 65

B

Багажная полка* 75
Багажный отсек 75
Беспроводная зарядка 69
Блок предохранителей в моторном отсеке 219
Блок предохранителей в салоне 223
Боковые подушки безопасности 108
Бортовой компьютер 19
Буксировка автомобиля 216
Буксировочная проушина 217

B

Вентиляция передних сидений 96
Весовые характеристики автомобиля 266

Вещевое отделение в задней части консоли* 71
Вещевое отделение двери 71
Вещевое отделение приборной панели 71
Вещевое отделение с правой стороны багажного отсека 72
Вещевые отделения 71
Включение/выключение проекционного дисплея 43
Включение функции автоматического удержания стояночного тормоза (AUTO HOLD) 157
Включение электрического стояночного тормоза вручную 156
Внутреннее зеркало заднего вида 56
Водительское сиденье с электрической регулировкой 92
Вождение в состоянии опьянения 141
Воздухозаборник 82
Воздушный фильтр двигателя со сменным фильтрующим элементом 239
Восемь правил для предотвращения внезапного возгорания автомобиля .. 235
Выбор детского удерживающего устройства 113
Выключатель блокировки стеклоподъемников 58
Выключение функции автоматического удержания стояночного тормоза (AUTO HOLD) 158
Выхлопные газы двигателя 144

G

Габаритные размеры автомобиля 265

D

Давление воздуха в холодных шинах 269
Давление воздуха в шинах 255
Давление в шинах 24
Датчик дождя 50
Датчик наружной освещенности и солнечного излучения 81
Действия при резком снижении давления в шине 260

Держатель для квитанций.....	74
Детские удерживающие устройства..	113
Дефлекторы вентиляции.....	83
Динамический дисбаланс колеса	269
Дисплей часов и настройки времени..	31
Дистанционное запирание и отпирание дверей.....	129
Длительное хранение автомобиля.....	86
Дневные ходовые огни.....	46
Долив омывающей жидкости.....	248
Долив охлаждающей жидкости.....	241
Домкрат и набор инструментов	251

E

Если автомобиль застрял.....	229
Если двигатель не запускается.....	138

Ж

Журнал технического обслуживания. .	234
-------------------------------------	-----

З

Заднее сиденье	95
Задние плафоны освещения салона ..	65
Задние подстаканники.....	72
Закрывание капота моторного отсека.....	237
Закрывание/открывание окон с помощью смарт-ключа.....	59
Замена аккумуляторной батареи.....	247
Замена деталей и компонентов тормозной системы.....	243
Замена колес	259
Замена компонентов системы подушек безопасности.....	112
Замена ламп	226
Замена предохранителя.....	218
Замена системы ремней безопасности.....	105
Замена тормозной жидкости.....	235
Замена шин	251
Замена щеток стеклоочистителя лобового стекла	249
Замена элемента питания смарт-ключа	126
Запасное колесо	252
Запирание и отпирание дверей автомобиля.....	127

Запирание и отпирание дверей изнутри автомобиля	131
Запирание и отпирание дверей с помощью смарт-ключа.....	127
Запоевание передних фар	245
Заправочная горловина и заправка топливом.....	146
Запуск двигателя автомобиля от внешнего источника питания.....	214
Запуск двигателя и вождение автомобиля.....	136
Запуск двигателя (система пассивного бесключевого доступа (PKE))	137
Защитное действие ремней безопасности.....	99
Зеркала заднего вида.....	54
Зимние шины	254
Знак аварийной остановки*.....	213

И

Идентификационный номер автомобиля.....	8
Идентификация автомобиля.....	8
Извлечение запасного колеса и набора инструментов	251
Извлечение механического ключа.....	125
Иммобилайзер двигателя	127
Индикатор SOS	231
Инициализация электрического стеклоподъемника	58
Инструкции по буксировке	216
Интеллектуальный круиз-контроль (ICC)*.....	184
Информация, отображаемая в интерфейсе бортового компьютера .	21
Использование бывших в употреблении колесных дисков	260
Использование детского удерживающего устройства	115
Использование меню и настройки.....	28
Использование механического ключа для запирания/отпирания дверей	130
Использование ремней безопасности беременными женщинами	101

К

Капот моторного отсека.....	237
Ключ и противоугонная система.....	125
Кнопки на рулевом колесе	52

Колеса и шины	269
Комбинация приборов	15
Комбинированные переключатели освещения и стеклоочистителей	44
Комбинированный переключатель освещения	44
Комбинированный переключатель стеклоочистителя	48
Контрольная лампа и звуковой сигнализатор непристегнутого ремня безопасности	104
Контрольная лампа неисправности подушек безопасности	112
Контрольные лампы и индикаторы	33, 37
Контроль токсичности выхлопных газов	234

Л

Лампа на наружной ручке двери	67
Лампа освещения багажного отделения	68
Лампа подсветки вещевого отделения двери	68
Лампа подсветки перчаточного ящика	67
Лампа подсветки подножки	67
Лампа подсветки пространства для ног	67
Лампы	226
Лампы подсветки дверных порогов	66

М

Масло и рабочие жидкости	270
Меры безопасности на автозаправочной станции	146
Младенцы и дети старшего возраста	115
Мойка автомобиля на автоматической мойке	262
Мойка автомобиля с помощью мойшей машины высокого давления	261
Мойка и техническое обслуживание автомобиля	261
Мойка кузова	261
Моторное масло и фильтрующий элемент	239
Моторный отсек	237, 238
Мультимедийная система	89

Н

Наружное дополнительное оборудование	76
Наружные зеркала заднего вида	54
Настройки интерфейса маршрутного компьютера	26
Настройки экрана дисплея	20

О

Обкатка нового автомобиля	139
Обогрев заднего сиденья (подушка сиденья)	97
Обогрев и вентиляция сиденья	96
Обогрев переднего сиденья (подушка сиденья + спинка сиденья*)	96
Обогрев рулевого колеса	51
Обозначение контрольных ламп и индикаторов	34
Оборудование салона	68
Окна	57
Описание детских удерживающих устройств	118
Описание кнопок системы управления кондиционированием воздуха	79
Осмотрительное вождение	141
Основные технические характеристики автомобиля	265
Основные характеристики двигателя	267
Отделение для очков	74
Отключение функции автоматического включения электрического стояночного тормоза (режим мойки автомобиля)	156
Отключение электрического стояночного тормоза вручную	156
Открывание и закрывание двери багажного отделения	132
Открывание и закрывание люка	60
Отопление, вентиляция и кондиционирование воздуха	77
Отработанное моторное масло	236
Очиститель воздуха*	87
Очистка кожаной обивки	264
Очистка приборной панели и других пластиковых поверхностей	264
Очистка тканевой обивки и напольного покрытия	263

Регулировка подголовника переднего сиденья.....	91
Регулировка положения наружных зеркал заднего вида	55
Регулировка поясничной опоры	94
Регулировка рулевого колеса	51
Регулировка света фар по высоте.....	47
Регулировка яркости.....	44
Регулярное техническое обслуживание	233
Регулятор высоты крепления ремня безопасности.....	103
Режим «Снег».....	44
Рейлинги.....	76
Рекомендации по выбору омывающей жидкости.....	248
Рекомендованные рабочие жидкости и заправочные объемы.....	270
Ремни безопасности	98
Розетка электропитания.....	68
Рулевое колесо	50

С

Самопроизвольная остановка двигателя.....	229
Сертификационный знак автомобиля ..	10
Сетка для хранения вещей	74
Сетка для хранения вещей в багажном отделении	72
Сигнализатор превышения скорости ..	17
Сигнализатор системы контроля слепых зон*	211
Сиденья	91
Система автоматического экстренного торможения (АЕВ)*	198
Система адаптивного круиз-контроля (ACC)*	175
Система вентиляции	82
Система вызова служб экстренного реагирования	230
Система интеллектуального управления дальним светом фар (ИНВС)*	204
Система интеллектуальной помощи вождению*	171
Система контроля давления в шинах (TPMS).....	256
Система контроля движения под уклон (HDC).....	160
Система контроля слепых зон*.....	210

Система контроля слепых зон (BSD)*	210
Система контроля токсичности выбросов	144
Система контроля тягового усилия (TCS)	162
Система контроля усталости водителя	209
Система круиз-контроля (CC)*	172
Система охлаждения двигателя.....	240
Система очистки воздуха	86
Система панорамного обзора.....	167
Система парковочных радаров	164
Система пассивного бесключевого доступа (PKE).....	128
Система полного привода	162
Система помощи при начале движения на уклоне (HHC).....	161
Система помощи при парковке.....	164
Система помощи при смене полосы движения (LCA)*	209
Система помощи при экстренном торможении (EBA).....	160
Система предупреждения об экстренном торможении (ESS).....	160
Система удержания в полосе движения (LKA)*	193
Система управления кондиционированием воздуха	77
Система экстренного реагирования на дорожно-транспортные происшествия.....	230
Складывание наружных зеркал заднего вида.....	55
Складывание спинки заднего сиденья.....	95
Смарт-ключ	125
Снятие спущенного колеса и установка запасного колеса.....	252
Соблюдение графика технического обслуживания.....	233
Содержание и структура меню	28
Солнцезащитная шторка верхнего люка	62
Солнцезащитный козырек и косметическое зеркало	73
Спидометр.....	17
Срабатывание боковой подушки и шторки безопасности.....	110

Срабатывание передних подушек безопасности	109
Срабатывание подушек безопасности	109
Средства предупреждения об опасности и экстренной помощи ..	213
Стеклоомыватель	248
Стеклоочиститель	249
Стоянка над легковоспламеняющимися материалами	140
Считывание идентификационного номера автомобиля	10

Т

Тахометр	16
Технические характеристики ламп	227
Техническое обслуживание	233
Техническое обслуживание аккумуляторной батареи	246
Техническое обслуживание, выполняемое владельцем	235
Техническое обслуживание и замена подушек безопасности	112
Техническое обслуживание и замена ремня безопасности	105
Техническое обслуживание системы кондиционирования	85
Тип используемых колес	269
Типы запасного колеса	269
Топливная система	145
Тормозная жидкость	243
Тормозная система	155, 242
Требования к топливу	145
Трехкомпонентный каталитический нейтрализатор	143
Трехточечный ремень безопасности	102

У

Углы установки и балансировка колес	258
Углы установки колес (без нагрузок)	270
Указатель температуры охлаждающей жидкости двигателя	16
Указатель уровня топлива	17
Управление комбинированным переключателем освещения	44
Управление комбинированным переключателем стеклоочистителя	48
Уровень выбросов	268

Уровень моторного масла	25
Усилитель рулевого управления	245
Установка детского удерживающего устройства	118
Установка детского удерживающего устройства с креплением ISOFIX	123
Установка передней/задней буксировочной проушины	217
Установка с использованием трехточечного ремня безопасности (с автоматической/инерционной блокировкой натяжителя (ALR/ELR))	120
Устранение неисправностей автомобиля	228
Утилизация автомобиля	112
Уход за ремнями безопасности	105

Ф

Фильтр системы кондиционирования ..	86
Функции кнопок	90
Функция автоматического удержания стояночного тормоза (AUTO HOLD) ..	157
Функция задержки выключения света фар	46
Функция задержки выключения стеклоподъемников	59
Функция информирования об ограничении скоростного режима (SLIF)*	203
Функция комфортной посадки/высадки	98
Функция обнаружения местоположения автомобиля	132
Функция обогрева наружных зеркал заднего вида	56
Функция памяти сиденья водителя	97

Х

Ходовые характеристики автомобиля	268
Ход педали тормоза	243
Хранение автомобиля	247
Хранение поврежденного или запасного колеса и инструментов	254

Ц

Центральный подлокотник	70
-------------------------------	----

Центральный подлокотник заднего сиденья.....	70
Центральный подлокотник переднего ряда сидений	70
Цепи противоскольжения	260

Ч

Чистка салона	262
---------------------	-----

Ш

Шины.....	250
Шины и колеса разных размеров	258
Шторки безопасности*	108

Щ

Щетки стеклоочистителя	249
------------------------------	-----

Э

Экономичное вождение.....	140
Экран дисплея	19
Эксплуатация автомобиля при холодной погоде (ниже 0 °С).....	139
Электрическая розетка в багажном отделении	68
Электрическая розетка на центральной консоли	68
Электрические стеклоподъемники	57
Электрический стояночный тормоз (EPB)	156
Электрический усилитель рулевого управления (EPS)	245
Электронная система курсовой устойчивости (ESC)	159
Электронная система распределения тормозного усилия (EBD)	159
Электронная система управления тормозами	158

Я

Ядовитые жидкости	236
-------------------------	-----